

# Bob. the mini dishwasher

EN - QUICK START GUIDE	1
FR - GUIDE RAPIDE	40
DE - QUICK START GUIDE	80
NL - QUICK STARTGIDS	120
ES - GUÍA DE INICIO RÁPIDO	160
IT - GUIDA RAPIDA	200

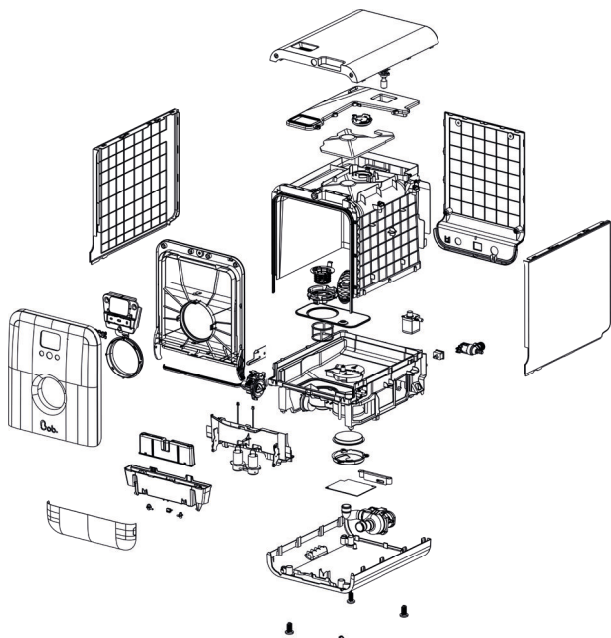

**DAAN.TECH**

Designing Meaningful Things  
[www.daan.tech](http://www.daan.tech)

# Table of contents

<b>1   QUICK SET-UP GUIDE</b>	<b>2</b>
1   Settings and locations for use	2
1.1   Potential applications	2
1.2   Places of use	2
2   Set-up and Connection guide	3
2.1   Water inlet	3
2.2   Water outlet	3
2.3   Anti-theft Bob lock (optional)	4
2.4   Power plug	5
3   Getting started	5
4   Sensor door opening	8
5   Configuring your basket	8
6   The Bob cassette	9
7   The Bob Tablette	10
<b>2   QUICK USE GUIDE</b>	<b>11</b>
1   Screen Interface	11
1.1   Navigating the Bob OS interface	11
1.2   Menu options on the home screen	12
1.3   Parameters	13
1.4   Bob cassette menu	15
1.5   Bob ultraviolet program	16
2   Basket Set-up	16
2.1   Maximum size of plates	16
2.2   Recommendations for placing kitchenware inside Bob	17
2.3   Configuring the basket to your needs	18
3   Wash cycles	20
3.1   How a wash cycle works in Bob	20
3.2   Standard programs	21
3.3   Creating and deleting a custom program	23
4   Detergent options for Bob	24
4.1   Bob cassette	24
4.2   Bob Tablette	24
4.3   Other detergents	25
5   Managing Bob from your Daan Tech account	26
6   Bob+	27
<b>3   QUICK MAINTENANCE GUIDE</b>	<b>30</b>
Product description	30
1   Filters	30
2   Heating Mechanisms	32
3   Tubes	32
4   Exterior and Screen	33
5   Spray arm	33
<b>4   QUICK TROUBLESHOOTING GUIDE</b>	<b>34</b>
1   List of possible issues	34
2   Repair and customer service	38
Product sheet	38

## Safety instructions

### PLEASE READ THE SAFETY INSTRUCTIONS CAREFULLY BEFORE USING BOB - THE MINI DISHWASHER - AND KEEP THEM FOR FUTURE REFERENCE.

- Bob, the mini dishwasher, is intended to be used as a domestic home appliance and for similar purposes, including: professional environments such as kitchenettes used by personnel at the office and for use in any residential room, including hotels and motels.
- Bob can be used from the age of 8 years as well as by people with physical or mental disabilities as long as a proper supervision is guaranteed or if the former has been provided with the following safety guidelines and is aware of the possible risks involved with the usage of Bob. Children shall not play with Bob. Cleaning and maintenance of the appliance shall not be carried out by unsupervised children.
- If the power cable is damaged, it shall be replaced either by the manufacturer, its after sales service or by any similarly qualified person in order to avoid hazard occurring.
- To inform yourself how and when to clean the appliance, please refer to the **Quick maintenance guide page 30**.
- The door shall not remain fully open to avoid potential incidents, yet it is highly recommended to slightly leave it open guaranteeing air circulation and thereby decreasing standby energy consumption.
- **WARNING:** Knives and other cutlery must be put in the cutlery basket module with its blades and pikes pointing downwards.
- Only the new tubes and power cable provided with Bob shall be used while used ones should not be used.
- Information on how to load the basket is provided within the section **Basket configuration according to your needs** on page 17.
- The pressure within the water inlet shall be between 0,05 Mpa and 1 Mpa.
- The power plug shall be easily accessible after Bob's set-up.
- According to standard EN 60436, this dishwasher shall not be used to clean more than three place-settings.

#### IMPORTANT SAFETY GUIDELINES:

- Bob, the mini dishwasher, shall only be used to clean plates, glasses, forks, and knives and sanitize objects with UV-C (if and only if you added the UV-C sanitization option).
- Never unplug Bob from the power network by pulling the power cable, always pull the power plug instead.
- Before plugging Bob to the power network, please check if the tension recommended on the type plate matches the one of the power network. Bob has to be placed on a stable and/or even surface. Daan Tech is not liable for damage resulting from the use of Bob on an uneven and/or unstable surface.
- Do not touch Bob when your hands or feet are wet.
- Never open the door during a wash cycle. You may on Bob's door, open carefully and be exposed to steam or hot water. To pause an ongoing program, please press  and wait for 3 seconds.
- Do not let children climb on Bob's door and do not place heavy objects on the door while it is open. It may result in the dishwasher tipping over.
- Do not put living creatures, animals or pets inside Bob! ;)

# 1 | QUICK SET-UP GUIDE

## 1 | SETTINGS AND LOCATIONS FOR USE

### 1.1 | Potential applications

When you receive your Bob, humidity inside is normal. This is residual water from being tested before shipment (empty cycle with clean water)

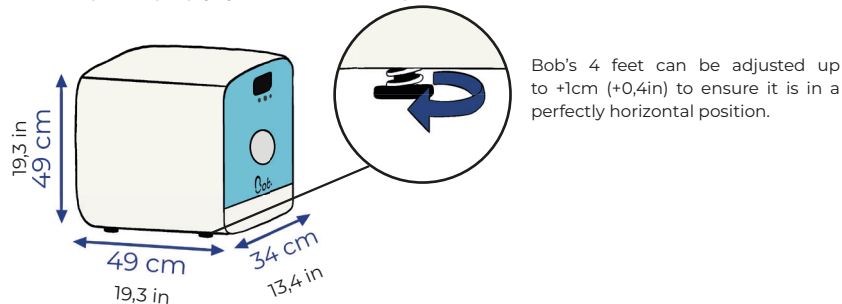

Bob's 4 feet can be adjusted up to +1cm (+0,4in) to ensure it is in a perfectly horizontal position.



**Warning:** Bob's inclination should not exceed  $2^\circ$  in order to avoid possible flooding.

**Precautions against frost:** Bob should not be stored in a place with a temperature lower than  $0^\circ\text{C}$  /  $32^\circ\text{F}$ . If this situation could occur, ensure that Bob has been drained using the draining program within the settings menu (refer to page 13) and remove the inlet water hose.

### 1.2 | Locations for use

You can put Bob anywhere you want, but here are some guidelines.

#### 3 options

#### ON TOP OF A SHELF

The shelf should be able to withstand a weight of **55.1 lbs (25kg)** (weight of Bob + water + dishes).

#### ON A WORK SURFACE

The provided water outlet's length is 4'11" (1.5m)

 Put Bob on a water-resistant surface to avoid stains. When filling Bob's water tank or taking out dishes, water droplets may end up on the work surface.

#### UNDER A SINK

 During a cycle, ensure that nothing hinders the automatic opening of the door at the completion of the program, or proper drying won't occur.

**Warning :** In the long run, the steam released while drying may damage wooden surfaces.

# 2 | SET-UP AND CONNECTION GUIDE

## 2.1 | Water inlet

2 options

### 1 Bob.easewater

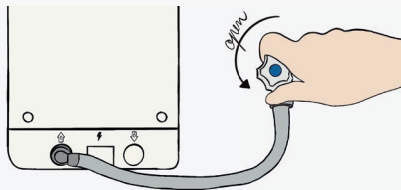

Plug the water inlet hose **Bob.easewater** to the back of Bob on one end and to a water inlet on the other via the 19 mm threaded end (3/4 inch) and ensure it is a tightly attached and secured.

**!** WARNING: Close the water supply tap after each use.

**!** Warning: Do not block the inlet for the water tank. This must always remain unblocked.

### 2 Bob.carafe



Using Bob as an autonomous free-standing dishwasher with its **built-in water tank**. In this case, no water inlet hose is needed! Use the Bob Carafe to fill the water tank with water not exceeding 140°F.

Before each use, fill the water tank **with the door open**, until you hear the sound signaling that the tank is full.

**!** Do not overfill the tank! If you overfill the water tank (1gal/ 4L), the excess water will spill into Bob's interior.

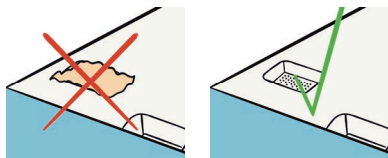

## 2.2 | Water outlet

Connect the water drain hose to the back of Bob.

**!** Warning: To prevent leaks, use a screwdriver to attach the water outlet.

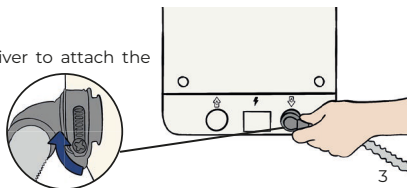

## 2 options for draining wastewater

### 1 Siphon drain pipe

Connect the water outlet hose to a **siphon drain pipe** (usually located under the sink).

 Warning: Wastewater draining from Bob can reach temperatures of up to 158°F/70°C.

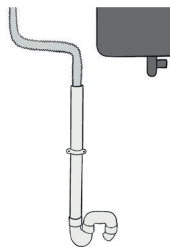

### 2 Bob.easyfix

Secure the water outlet drain hose in a fixed or flexible mode by using the **Bob.easyfix** equipment provided with your Bob.

#### Fixed installation

Place the drain hose **directly in your sink and secure it with the attachment head**.

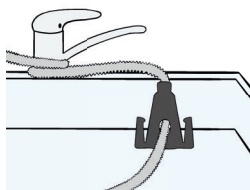
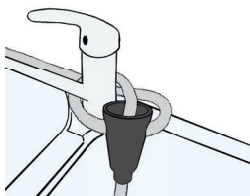

#### Flexible installation

Place the drain hose **in a container** (jerrican, bucket, etc...) and secure it with the attachment head.



To avoid possible flooding, the container should have a capacity of at least 1.5 gal/5 L.

### 2.3 | Anti-theft **Bob.lock** (optional)

Because your Bob is precious, it comes with a built-in anti-theft feature. All you need to do is lock the anti-theft device on the back with one of the two provided keys.

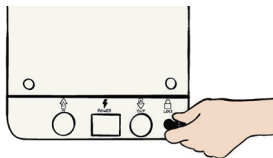

## 2.4 | Power plug



**WARNING:** Turn the power supply off before installing Bob.

Connect the power cable to Bob's electric outlet

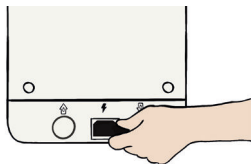

Connect the power cable to a 220-240V 50Hz plug (for US 110-120 V, 50-60Hz)

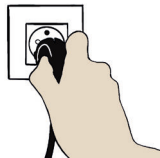

EN



**Before you connect Bob to the power supply, make sure that the voltage on the type plate corresponds to the voltage of your power supply.**

The appliance must be placed on an even and stable surface. Daan Tech is not liable for any damage caused by placing the device on an uneven and/or unstable surface during use.

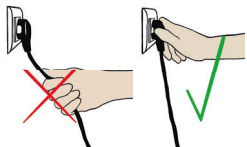

Do not plug or unplug by pulling the cord, **always pull the plug directly.**

## 3 | GETTING STARTED



**When you turn Bob on for the first time, you will need to configure its settings.**

Bob OS is the operating system developed by Daan tech. Its colourful interface allows you to easily navigate the different menus.

Bob OS also enables you to connect Bob to WiFi, allowing for automatic updates, enabling new features instantly.

### How to navigate the menus

To select an option scroll from left to right until the icon indicating the desired menu or option appears, press the central button to choose it.

A confirmation message appears, which you can either confirm using  or reject using . The latter also redirects you to the previous screen.

2.4" colour LCD display

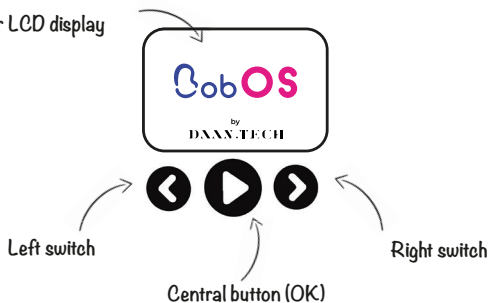

## STEP 1: SELECT YOUR LANGUAGE.

Bob speaks 6 languages: English, French, Spanish, Italian, German and Dutch.

Once you have chosen your language, a message will appear asking you to agree to the Terms and Conditions, which can be found on our website. You have to agree to our Terms and Conditions to operate Bob.

## STEP 2: SELECT THE WATER SUPPLY METHOD

2 options:



**Use the water inlet pipe** (available on our website). **The water tank will fill automatically before each cycle**, so there will be no need to fill it manually. This is the recommended method if you want to use Bob as a built-in dishwasher or have easy access to a water supply.



**Use the built-in water tank: this option makes Bob completely autonomous to use anywhere.** Fill the built-in water tank with the Bob Carafe (available on our website). This is the recommended method if you intend to regularly move Bob around or if you do not have access to a water inlet.

## STEP 3: ADD FEATURES TO BOB

by pairing Bob to your Daan Tech account (free & simple on [www.daan.tech](http://www.daan.tech))

To learn about the benefits of pairing Bob to your account, refer to pages 27 and 29.



### Connect Bob?

Access many more functionalities by connecting Bob to your Daan Tech account

### 1 Join network

Connect with a smartphone or computer to the Wi-Fi network **BOB\_XXXX** with the following password **XXXXXXXXXX**

... <>

### 2 On the Internet

Enter in your browser **10.10.0.1**

... <>

### 3 Choose Wi-Fi

Choose a Wi-Fi network to connect to Bob

... <>

Step 1/3

**Connect** your smartphone or a computer **to the Wi-Fi network** "Bob\_XXXX" with the following password: **XXXXXXXXXX**

Once you are connected, select  to continue to the next step.

If you can't connect to Bob, restart your smartphone or computer and try again.

Step 2/3

**Enter the following in the address bar** of your web browser :

10.10.0.1

Once the website is loaded please select  to continue to the next step.

Step 3/3

**In your web browser** on your smartphone or computer, **select the Wi-Fi network** you want to connect Bob to.



Using a private network secured with a password is recommended.



4



**Bravo**

Bob is now connected to Wi-Fi

Once the Wi-Fi network is selected, Bob connects and a confirmation message appears.

**BRAVO, your Bob is now connected to the internet.**

Now, you need to pair it to your Daan Tech account.

5

**Bob ID:**

**00:00:00:00:00:00**

Login to your account on [www.daan.tech](http://www.daan.tech) and enter this ID in the "Manage my Bob" tab

Your Bob is unique and therefore has a **unique ID or MAC address** in the following format:

**00:00:00:00:00:00**

**Connect to your Daan Tech account** on [www.daan.tech](http://www.daan.tech)

In your account under **"My account"**

Select the

**"Manage my Bob" tab.**

**Enter the unique ID** of your Bob in the dedicated field.

**Validate**



If the connection is lost during the pairing process, an error message will appear.

EN

**You can either try again or cancel** your connection and not connect Bob to your account (for more information, please refer to page 27).

If needed, a video tutorial for connecting to Wi-Fi is available on our website.

*Please scan the QR code to check it out.*



6

**Confirm?**

Is your e-mail correct?

example@gmail.com



To complete pairing Bob to your account, **you need to confirm your email address.**

7



**Bravo**

Bob is now connected to your Daan Tech account

**BRAVO! Your Bob is now paired with your Daan Tech account.**

If your Bob is connected to WIFI, we will automatically send the latest updates: Bob OS.

You will receive an email when a new update is available.

Your Bob will automatically be updated when you restart it.

## 4 | SENSOR DOOR OPENING

Simply tap the top of the door to automatically open it.

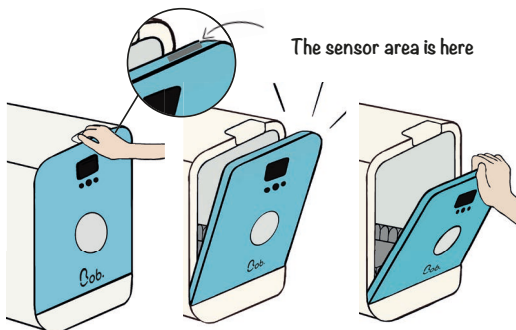

Convenient to use when your hands are full, **you can open the door of your Bob with just a touch of pressure (like from your elbow)!**

To avoid overstimulation, the sensor door is deactivated for 3 seconds after the door is closed.

When **Bob is disconnected from the power supply you can still open the door, but you will feel more resistance** due to the deactivation of the door's sensor system.

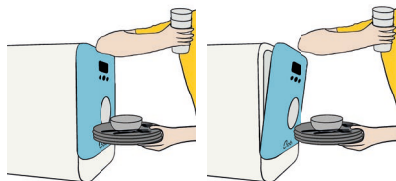

## 5 | CONFIGURING YOUR BASKET

**Bob adapts to numerous kitchenware combinations thanks to its basket accessories, and can thus be used for all sorts of occasions.**

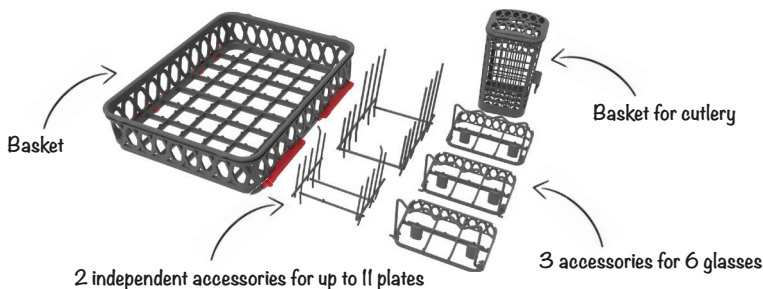

 Position forks and knives so that the door can properly close. Sharp elements can damage the seal and cause leaks.

The basket allows you to mix and match accessories for a custom design.

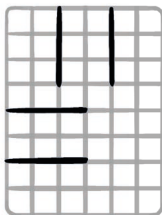

You can attach the plate module in the middle of the basket or on one of the two sides.

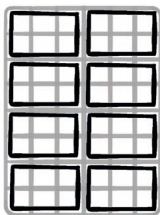

You can place up to **8 glass accessories** in the basket with **Bob.extraglass!** (Optional)

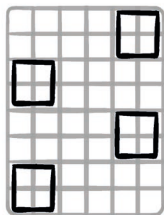

**Place the cutlery basket anywhere along the edge**, or simply remove it if you don't need it!

EN

## 6 | THE Bob.cassette

(Availability may differ based on your country)

**!** You do not have to use Bob cassette for the detergent. **However, we recommend that a Bob cassette be or remain inserted in order to protect the nozzles and connector in the cassette tray, even if the cassette is empty.**

Daan Tech offers **several types of Bob cassettes**, including washing detergent and rinse aid tailored to Bob.

### pop cassette For your dishes

#### 30 cycles/cassette

= 1 month of use  
(Based on a daily use)

To learn more about the **pop cassette**, please refer to page 24.



All-in-one



Highly concentrated

### rock'n'roll cassette For Bob

#### 1 maintenance cycle for Bob

= a program to run when Bob is empty to clean the dishwasher itself (spray arm, pipes, heating mechanism)

To learn more about the **rock'n'roll cassette**, please refer to page 32.



The maintenance program extends Bob's lifetime



Removes oil and grease. Removes the limescale

## Installation of a Bob.cassette

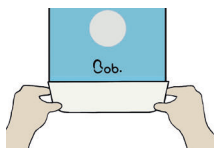

To use a Bob cassette, insert it into the tray located at the bottom of Bob's face.

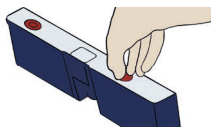

**Warning:** Remove the plastic film and the two plastic caps before inserting the Bob cassette.

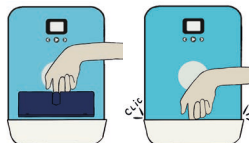

Firmly push the cassette into the tray until it clicks (the text on the top of the cassette should be read correctly).











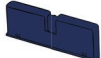

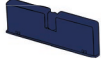
If you insert a cassette while your Bob is on, the cassette will not be detected automatically. This is normal, you have to start a cycle or unplug and re-plug in your Bob for the cassette to be detected.

## 7 | THE Bob.Tablette



For detergent, there is also the efficient and environmentally friendly Bob Tablette. This detergent has been designed for the longer cycles (longer than 30 min).

### Comparative table of detergents

Cycles	Bob.Tablette	Bob.cassette
Glass 		
Express 		
Daily 		
Intensive 		
Eco 		

# 2 | QUICK USE GUIDE

## 1 | SCREEN INTERFACE

### 1.1 | Navigating the Bob OS interface

EN

**Bob has a 2.4" LCD display and 3 backlit buttons.**

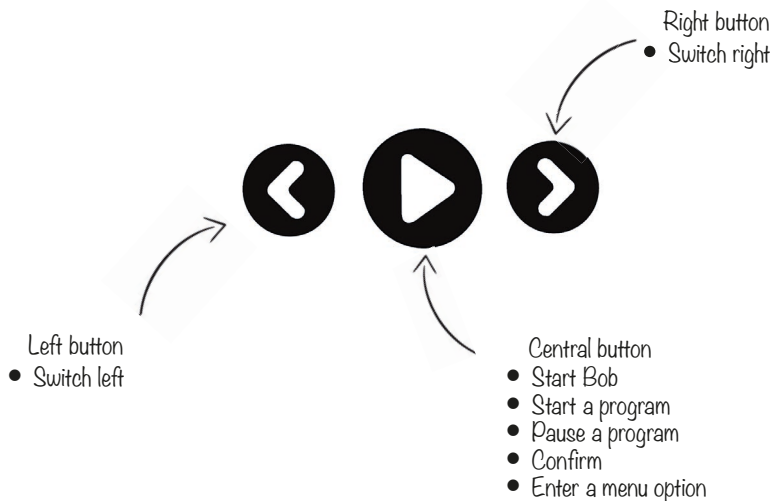
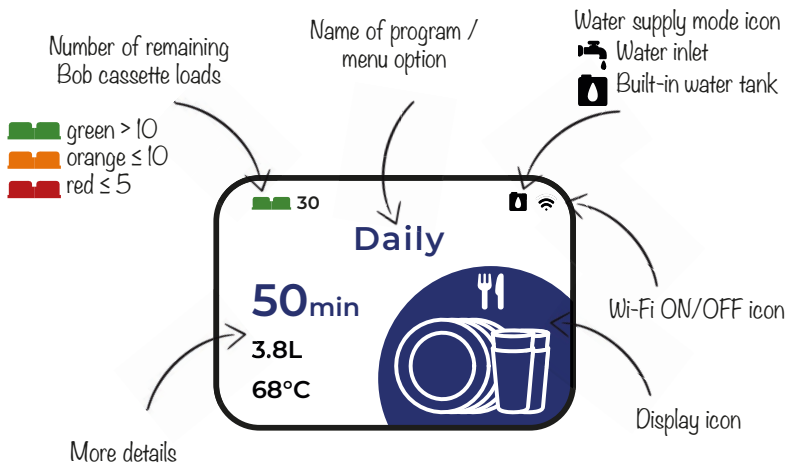

## 1.2 | Menu options on the home screen

**When starting Bob you can navigate through the different menu options on the home screen using the backlit buttons.**

Navigate right or left by pressing ⏪ and ⏩.

The following menu options are available.



**Parameters**



**Bob cassette**



**Glasses**



**Express**



**Intensive**



**Eco**



**Daily**

Factory reset start screen  
You can change your start screen by selecting your preferred program in the "Setting" menu. The selected preferred program becomes your new start screen.  
For further information, please refer to page 13.



**Optional**

**UVC sanitizer**

Available only if you added the **Bob.ultraviolet** option in your Bob purchase. This screen allows you to run a UV-C cycle without any water to sanitize items with UV-C rays.  
For further information, please refer to page 16.

## 1.3 | Parameters



### ▶ Screen 1/15

This screen allows you to create a new cycle, including the duration, temperature, and custom icon. You can create up to 4 custom programs.

To learn more, please either refer to page 23 or visit our website.



### ▶ Screen 2/15

This screen allows you to delete a cycle.



### ▶ Screen 3/15

This screen allows you to select your favourite cycle as your start screen.

EN

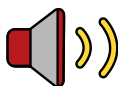

### ▶ Screen 4/15

This screen allows you to select a custom sound effect (only available with Bob+)

To learn more, please refer to page 29.



### ▶ Screen 5/15

This screen allows you to select the degree of lighting (only available with Bob+)

To learn more, please refer to page 29.



### ▶ Screen 6/15

This screen allows you to add a customized image when starting Bob or when Bob is running. This feature is available only with Bob+

To learn more, please refer to page 28.



### ▶ Screen 7/15

This screen allows you to select your water supply mode (water inlet or water tank). To learn more, please refer to page 3.



### ▶ Screen 8/15

This screen allows you to completely drain Bob (main interior, water tank, and pipes). Always drain Bob completely when you do not use it for a long time or when the temperature is likely to go below 0°C.



### ▶ Screen 9/15

This screen allows you to pair Bob with your Daan Tech account. To learn more, please refer to page 27.



#### ▶ Screen 10/15

This screen allows you to change the Wi-Fi settings, like if you move to a new place or change your internet provider.



#### ▶ Screen 11/15

This screen allows you to change the interface's language.



#### ▶ Screen 12/15

This screen allows you to reset Bob to factory settings and delete all saved data.

Warning: deleted data cannot be recovered.



#### ▶ Screen 13/15

This screen allows you to activate the delayed start feature. When the delayed start is activated, you will have the possibility to choose whether you want to delay the start of the cycle by 3h, 6h, 9h or 12h or to start it immediately each time you select a cycle.



#### ▶ Screen 14/15

Within this menu, you can:

- See how much water you have saved using Bob.
- Display the Bob OS version installed on your Bob: Bob OS. The MAC address of your device (required for pairing Bob with your Daan Tech account)
- Display a QR code for reading the latest user manual version in PDF format.



#### ▶ Screen 15/15

This screen allows you to close the settings menu and go back to the home screen.



## 1.4 | Bob.cassette menu

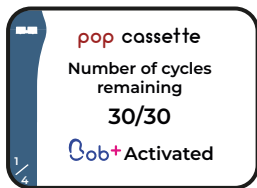

### ▶ Screen 1/4

This screen displays how many remaining loads are available in the pop cassette and also shows your Bob+ status.

EN

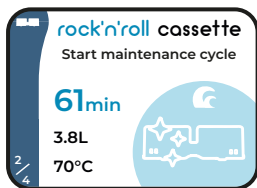

### ▶ Screen 2/4

This screen allows you to launch the maintenance program with a rock'n'roll cassette.

To learn more, please refer to page 32.

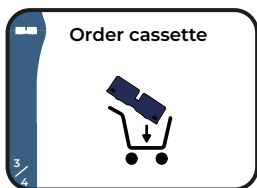

### ▶ Screen 3/4

This screen allows you to order a new Bob cassette. Several options are available:

- 1 pop cassette
- 1 rock'n'roll cassette
- 1 compilation with several Bob cassettes

If your Bob is paired with your Daan Tech account, you can order a cassette with 1 push of a button.

For more information, please refer to page 25.

If your Bob is not connected to Wi-Fi, you can scan the displayed QR code to order a new cassette directly on our website.

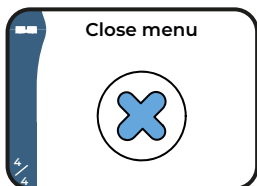

### ▶ Screen 4/4

This screen allows you to close the Bob cassette menu and go back to the home screen.

## 1.5 | Bob. ultraviolet program



### How does it work?

Open the door and place objects to sanitize in the basket. Only the side exposed to UV-C will be sanitized. Run the program several times to sanitize the object from every side.

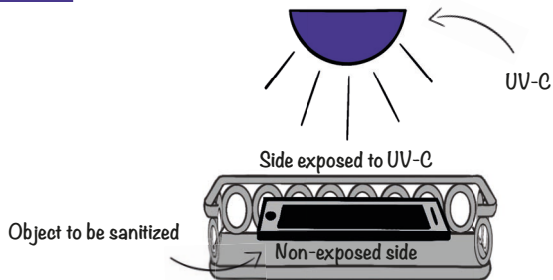

**You can choose between two durations for this program: 20 or 60 min.**

For safety, Bob instantly shuts off the UV-C rays when you open the door. In addition, Bob's porthole is made of a plastic type that only lets visible light through and blocks UV-C rays.

The UV-C program ends with the opening of the door and a signal sound.

For further information on the UV-C sanitization mode, please visit our website.

**! Bob is not a medical device and is not intended to be used as such. Daan Tech shall not be liable for any consequence of improper use, such as using Bob instead of a sterilizer. Daan Tech does not provide warranty of any kind regarding the removal of microorganisms and viruses on objects.**

## 2 | BASKET SET-UP

### 2.1 | Maximum size of plates

**The dimensions of Bob's interior are the following: 29 cm (11.4 in) height / 28 cm (11 in) width / 35 cm (13.8 in) depth**

Even considering its small size, Bob fits items of varying dimensions and shapes.

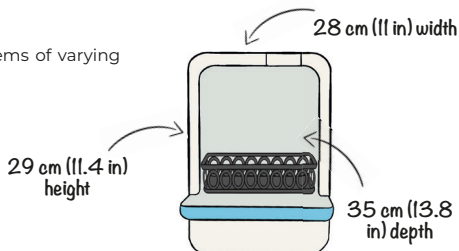

## Examples of items that can fit in Bob

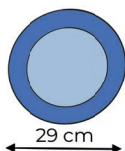

Plates of a diameter up to 29 cm (11.4 in).

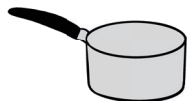

Pans or saucepans  
Use pans and saucepans with removable handles to save even more space.

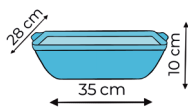

Platters, up to 35 cm (13.8 in) length x 28 cm (11 in) width x 10 cm (3.9 in) height



Baby bottles, pitchers, and more.

EN

## 2.2 | Recommendations for placing kitchenware inside Bob

### Bob's customizable basket allows for all kinds of kitchenware.

When putting kitchenware inside Bob, please **consider these recommendations**:

1. **Remove any food waste**, as it might block the filter or the spray arm.



2. **Soak (sauce) pans with hot water** if there are **burnt stains** before placing them in the basket.



3. Check that your **kitchenware (in particular lightweight items)** such as plastic containers **are secure so that they do not flip or impede the spray arm while the program is running.**

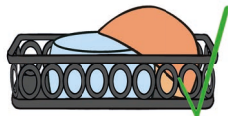

4. **Place objects** such as pans, cups, glasses, etc., **so that they do not collect water while the cycle is running.**

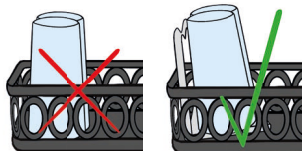

Some items should not be cleaned using a dishwasher, and may include:

- Kitchenware items that are made from stuck or welded parts and cannot withstand heat.
- Kitchenware items made of copper, tin, crystal, aluminium, zinc, that are likely to rust, wood, synthetic fibres, or materials which cannot withstand heat.
- Kitchenware with handles made of wood, horn, porcelain or nacre.

Very often, items that can be cleaned with a dishwasher have one of the following label on the packaging.



**Warning:** Knives and kitchenware with long blades may be hazardous if they are not pointing downwards. Please make sure to load items so that the blades pointing to the bottom.

**Warning:** Never start a program without the main basket installed.

## 2.3 | Configuring the basket to your needs

Depending on your dishes, change out the accessories to ensure easy handling and guarantee optimal washing performance.

**Basket configuration according to European standards:**

### Recommended cycle

ECO-180min - 3.8L(1gal) of water

### Level of dirtiness

Stained on or dried up / eggs, oats, milk, tea, margarine, spinach.

### CYCLE FOR 3 STANDARD PLACE

#### SETTINGS

- 1 soup plate ①
- 1 melamine bowl ②
- 1 saucer ③
- 5 dessert plates ④
- 1 melamine dessert plates ⑤
- 2 dessert bowls ⑥
- 3 glass ⑦
- 2 mugs ⑧
- 1 small cup ⑨
- 3 forks ⑩
- 3 soup spoons ⑪
- 3 knives ⑫
- 3 dessert spoons ⑬
- 3 small spoons ⑭
- 1 ladle ⑮
- 1 serving forks ⑯

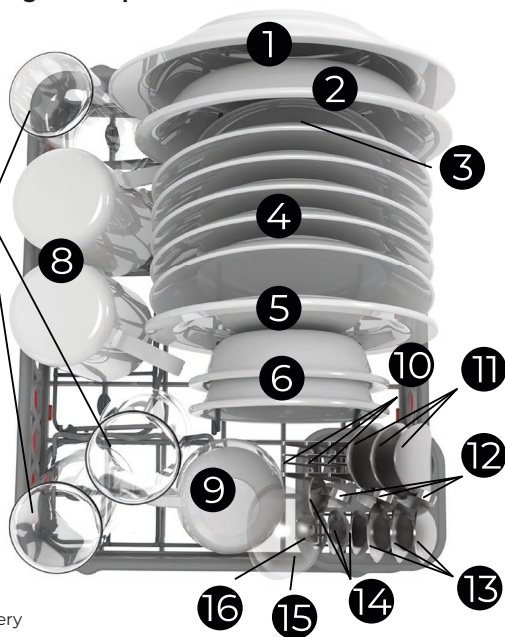

x2 Plate accessories      x3 Glass accessories      x1 Cutlery basket

Here are a few examples of basket configurations using different accessories, according to the time of day:

## DINNER WITH GUESTS

### Recommended cycle

Intensive - 90 min - 3.8L (1gal) of water

### Level of dirtiness

Stained on or dried up / gluten, plant fibres, alcohol, etc...

(4 people)

- 4 big plates
- 4 knives
- 4 forks
- 4 small spoons
- 4 glasses
- 4 cups

x1 Plate  
accessory

x 2 Glass  
accessories

x1 Cutlery  
basket

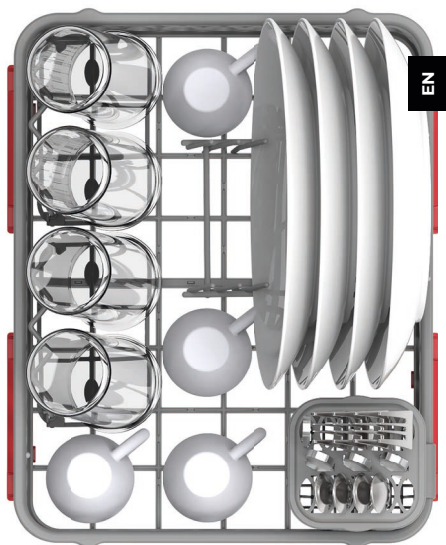

## PARTY

### Recommended cycle

Glasses - 15 min - 1.9L (.5gal) of water

### Level of dirtiness

Slightly stained and not dried-up

- Between 12 and 16 glasses per cycle, depending on the diameter of the glasses.

x8 Glass accessories

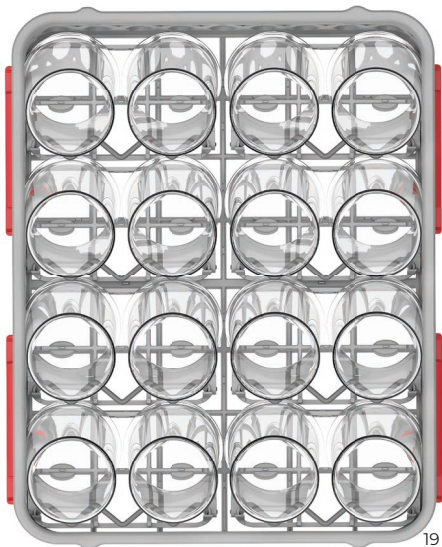

# 3 | WASH CYCLE

## 3.1 | How a wash cycle works in Bob

A wash cycle comprises several steps. You can follow the progress of the current wash cycle on Bob's home screen

You can see several information on the screen:

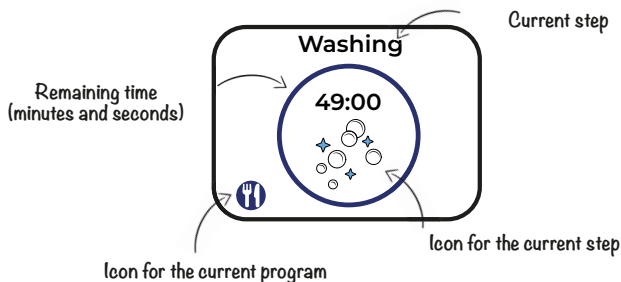

### Before starting a wash cycle

- **Make sure that your dishes are positioned correctly in the basket**, as recommended on page 17.
- **Close the door.** Warning: the cycle cannot be initiated if the door is open or not properly closed.
- **Check if a Bob cassette is correctly inserted. If you don't use Bob cassette, use another detergent such as Bob Tablette.**
- **Choose the most appropriate program** according to your dishes and the degree of soiling.
- **Start the cycle** on Bob's colour display (see page 12).
- **Fill the water tank until the signal sound occurs** if your Bob is in the water supply mode "built-in water tank."





Warning: Ensure that the drain hose is correctly attached to a drain or a container during the entire cycle. Water is drained several times during a cycle.



Let's go! The cycle is running!

### During a wash cycle

#### Canceling an ongoing cycle

- Press the central button  to pause the current cycle.
- Select  to abort the current cycle and to initiate draining.
- You will automatically be redirected to the home screen.

## Adding extra items during an ongoing cycle

- Press the central button  to pause the current cycle.
- Open the door and be careful of potential hot steam escaping
- Place the additional item in the basket
- Close the door
- Select  to continue the cycle

EN

 **Warning:** If you want to cancel a cycle or add additional items, you must press the central button to interrupt the program.

## At the end of the wash cycle



When the timer is close to zero, the “Drying in progress” screen is displayed.



At this point, the door opens automatically and remains half-open at a 10 degree angle.



**Warning** Please note that hot steam is released when door opens

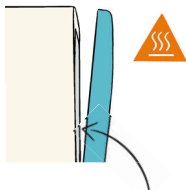

Depending on the program, drying might take several minutes, but will not consume additional energy. The program is not completed yet; please wait a few minutes for drying to finish before removing your dishes.



**Warning** Please note that some items are very hot and could cause burns if removed too soon. Daan Tech shall not be responsible for such incidents, which occur when dishes are removed before the official end of the cycle.

**Please note that some water residue may remain on your dishes if you do not wait for drying to finish.**

When the program is completed, a signal sound occurs (unless you have turned off the sound in “Settings”) and Bob will automatically go into standby mode.

Upon completion of the program, leave Bob’s door open (10°) to prevent stale air buildup inside the main chamber. This also reduces energy consumption in standby mode.

## 3.2 | Standard programs

**Bob offers various programs dedicated to:** specific occasions, different dish types, and different degrees of staining. Please consult the following overview to find out **which program is the best fit for your needs.**

## CYCLE NAME



Glasses



Express



Daily



Intensive



Eco



Maintenance

## DURATION (MIN)\*

15 min

20 min

50 min

91 min

180 min

61 min

## WATER CONSUMPTION (L/GAL)

1.9 L/ 0.5gal

2.9 L/ 0.75gal

3.8 L/1gal

3.8 L/1gal

3.8 L/1gal

3.8 L/1gal

## DEGREE OF SOILING

\*\*

Glasses and cups no dried-on stains.

\*\*

Slightly dirty but no dried-on stains.

\*\*\*

Dirty but not dried-on or baked-on stains.

\*\*\*\*

Dirty and dried-on and possibly baked-on stains.

\*\*\*\*

Soiled and dried-on but not baked-on stains.

## EXAMPLES

After a coffee break or a wine tasting

Breakfast

Lunch or dinner

(Sauce) pans, dishes, and cutlery

Lunch or dinner

Every 90 cycles

## CYCLE STEPS AND TEMPERATURE (T°C/F)

Washing at 65°C/150°F

Washing at 70°C/158°F

Pre-washing at 65°C/150°F

Pre-washing at 68°C/154°F

Pre-Washing at 50°C/122 °F

Pre-washing at 65°C/150°F

Rinsing

Rinsing

Washing at

Washing at

Washing at

Washing 50°C

Hot rinsing at

Hot rinsing at

40°C/104 °F

40°C/104 °F

40°C/104 °F

First hot rinsing

65°C/150°F

65°C/150°F

Rinsing

Cold rinsing

Cold rinsing

at 50°C/122 °F

Drying at

Drying at

Hot rinsing at

Hot rinsing at

Hot rinsing at

Second hot

70°C/158°F

65°C/150°F

65°C/150°F

65°C/150°F

65°C/150°F

rinsing at

Drying at

Drying at 70°C

Drying at

65°C/150°F

65°C/150°F

65°C/150°F

Drying at 72°C

## ENERGY CONSUMPTION (kWh)

0,23 kWh

0,26 kWh

0,35 kWh

0,48 kWh

0,43 kWh

0,41 kWh

\*(Drying time not included)



## 3.3 | Creating and deleting a custom program

**Bob allows you to create your own program to adapt to your personal needs and to optimise the washing of your dishes.**

Before creating your own program:

When **creating your own program**, you have the option to **fine-tune 3 settings**:

- The program duration (not including drying)
- The maximum temperature during the program
- The icon for your custom program

For instance, you can create a custom program at 60°C for special dishes.

If you have particularly fragile dishes, you should prefer a longer duration of about 90 minutes but a lower temperature (e.g. 50°C/122°F). If 20 minutes does not seem sufficient for you, you might add some additional time. It's up to you to create an adapted program for your dishes!

You can **create up to 4 custom programs**. Once the limit is reached, you must delete a program (on the screen Settings > Delete cycle) to create a new one.

**Daan Tech does not commit to the washing performance of a custom program.**

### Rename a custom program

If Bob is connected to Wi-Fi and paired to your Daan Tech account, you can change the name of your custom programs from the "Manage my Bob" tab.

### How to create a custom program?

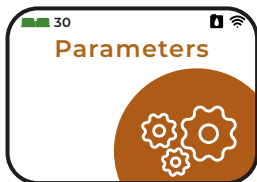

- Go to "Settings" and choose "Create new cycle"



- Use the buttons ⏪ and ⏩ to choose a duration from 10 to 120 minutes.
- Confirm your choice by pressing the central button.

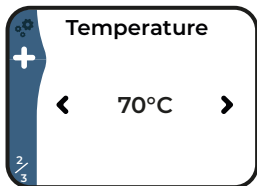

- Use the buttons ⏪ and ⏩ to choose the temperature from 30°C to 70°C (86°F to 158°F).
- Confirm your choice by pressing the central button.

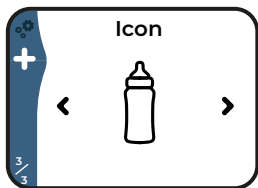

- Use the buttons ⏪ and ⏩ to choose an icon for your program.
- Take your time, you have 12 icons to choose from!
- Confirm your choice by pressing the central button.



- Once those 3 settings are selected, you will be asked to confirm your custom program.
- Select ✓ to save your custom program.
- Select ✗ to cancel the custom program and be redirected to the "Create a cycle" screen.

In case of an incorrect entry: **unfortunately, it is not possible to go back if you have selected a parameter you did not want to.** Thus, you must continue with the remaining steps and cancel it on the final release screen ✗. You can then re-start the program creation process.

## 4 | DETERGENT OPTIONS FOR BOB (Availability may differ based on your country)



**Only use dishwasher detergents.** Using other detergents, such as hand soap, may damage the product and end the warranty. **Please note that dishwasher detergents are corrosive and dangerous. Keep them out of reach of children.**



### 4.1 | Bob.cassette

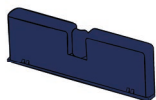

To simplify Bob's handling, **Daan Tech has developed the Bob cassette: an efficient detergent dispensing system for dishwashers. It replaces all conventional dishwasher products** and makes it possible to control the injection of various detergents and rinsing products during the cycle.

### 4.2 | Bob.Tablette

You also have the option of using the Bob Tablette. This detergent has been designed for long cycles (longer than 30 min).

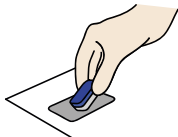

#### Bob Tablette

- Place Bob Tablette (with water soluble film) in the tablet slot provided.
- Run a cycle longer than 30 min to guarantee the best washing quality (increased efficiency from 45°C/113°F).

## 4.3 | Other detergents



### The Bob cassette is not required

If you don't want to use a Bob cassette or Tablette, you should still use a dishwasher detergent such as dishwasher gel that you can put directly on Bob's door from the inside (door open). However, we recommend that a Bob cassette be or remain inserted in order to protect the nozzles and the connectors where the Bob cassette is inserted, even if this cassette is empty.

EN

 **Warning:** Do not put detergent pods, liquids, powders or anything else in the Bob cassette tray.

 **Caution :** Dishwasher detergent causes severe burns and eye damage. Keep out of reach of children. If swallowed, rinse mouth, do not induce vomiting. In case of skin contact: Remove all contaminated clothing immediately. Rinse skin with water for several minutes. In case of contact with eyes: Rinse thoroughly with water for several minutes. Remove contact lenses, if present and easily removable, then rinse further. Call a TOXIC INFORMATION CENTER or doctor immediately. Keep the product container or label available.



### Where can you buy a Bob Cassette?

There are 3 ways to buy a new Bob cassette:

**1** **Directly on our website [www.daan.tech](http://www.daan.tech)**  
Log on to our website using any device (smartphone, computer, etc.), add one or several Bob cassettes to your shopping cart, complete your order and receive it at your given address.

**2** **One-click order directly on your Bob**  
Even more convenient and accessible, order on your Bob when it is connected to Wi-Fi and paired to your Daan Tech account (for more details on how to pair Bob, please refer to page 27)

Within the "Settings" menu go to the Bob cassette screen.



Navigate to the "Order cassette" screen. Choose the type of Bob cassette you want and confirm with the central button.

You will **receive your order to the registered address** in your Daan Tech account.

**3** **If you subscribed to Bob+, you will never run out of Bob cassettes!**  
A new Bob cassette will be sent when your current one is almost empty. For more information, please refer to page 28.

 **Warning: Products used in the Bob cassette are corrosive and require precaution, you cannot refill it yourself.**

### Where can you buy a Bob Tablette?

You can buy Bob Tablettes directly on our website [www.daan.tech](http://www.daan.tech)

# 5 | MANAGING BOB FROM YOUR DAAN TECH ACCOUNT

## Bob's unique ID numbers

Every Bob has three unique ID numbers:

- **A unique birth number created during the manufacturing process!** You can find this number on the **label on the backside of Bob**, in the form of “Bob #0000000”
- **A unique software ID that allows you to link Bob to your Daan Tech account.** You can find the **software ID** (or MAC address) of your Bob **when you connect Bob to Wi-Fi or in “Settings” > “Informations”**. Format **00:00:00:00:00:00**
- **A serial number linked to the week the Bob was manufactured.** Format **XXXXXX-XXXXXXX**  
This number should be used to register your Bob in case you have not purchased it from our website.

## How you can manage Bob from your account

Every Bob ordered on [www.daan.tech](http://www.daan.tech) is linked to a customer account. If you purchased a Bob from one of our partners, you can create a Daan Tech account and manually add your Bob to your account. Once you are logged into your account, you can see its profile directly on the dashboard in your “My Account” area.

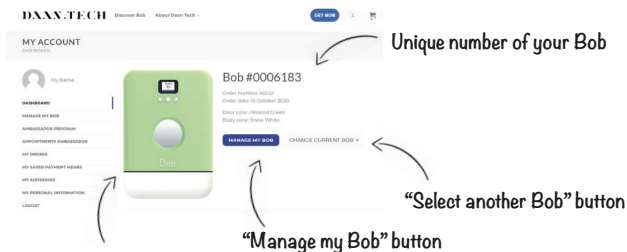

Miniature of your Bob with its colour

If you have ordered several Bobs with the same Daan Tech customer account, you can switch from one Bob to the next using the drop-down menu “Select another Bob” **Warning: Each option or service must be activated separately and independently for each Bob.**

## Transferring the ownership of your Bob (gifts, sale)

Every Bob is linked to a customer. If you have **ordered a Bob for a relative or friend, or if you would like to sell it, you must transfer ownership to the customer account of the future owner.**

To do so, follow these steps:

- Within the Daan Tech customer area, go to **“Manage my Bob”**
  - **Select the Bob you want to transfer** using the drop-down menu “Select another Bob”
  - Now click on the **“Transfer my Bob”** button at the bottom of the page.
  - A new window opens
  - **Enter the email address of the future owner** in the dedicated field (Note : **the future owner must have a user account on [www.daan.tech](http://www.daan.tech)**)
  - Enter the text **transfer-my-bob** to confirm the transfer and then validate the option.
- 26 **A confirmation email will be sent to both you and the new owner.**

## Connecting Bob to Wi-Fi and pairing it with your Daan Tech account

**Bob can be connected to Wi-Fi and paired with your Daan Tech account** thanks to its MAC address (for more information, please refer to page 26).

EN

If your Bob is not connected yet, connect by going to “Settings” > “Connect my Bob”. For more information, please refer to page 6 of the Quick Set-Up Guide.

**Once your Bob is paired with your account, you can activate Bob+.**



### What is Bob+?

**Bob+ is a non-binding service that allows you to access additional features for your Bob.**

Bob.	Bob+	Software functions
✓	✓	5 standard cycles (Express, Daily, Intensive, Glasses, and Eco)
✓	✓	Creating a custom program (page 23)
✓	✓	Renaming the custom program (page 23)
✓	✓	Choice of a favourite cycle
✓	✓	Wi-Fi Connection (pages 6 and 27)
✓	✓	Choice of language (6 available languages)
✓	✓	Choice of water supply mode
✓	✓	Order a new Bob cassette in one click on Bob (page 25)
✓	✓	Choice of sound volume (mute, medium and loud)
	✓	Choice of the signal tone (at start and end of cycle) (page 29)
	✓	Choice of lighting (page 29)
	✓	A custom image can be added when starting Bob (page 28)
	✓	Access to a flexible dishwasher detergent subscription where you only pay for what you use. You can choose whether or not you activate it. (page 28)

(Availability may differ based on your country)

## Automatic renewal of your **Bob.cassette**

You will receive your cassette according to your needs rather than receiving a cassette on a regular basis.

- Bob+ monitors the remaining loads and can therefore anticipate a low level load status of your current cassette.
- Before your cassette is empty, an order is automatically placed via Bob+ in connection with your Daan Tech account.
- You will find your orders for the cassette and the corresponding invoices in your My account > My orders section on [www.daan.tech](http://www.daan.tech)

### Choose the offer that suits you

#### Cassette by cassette

You will receive a new pop cassette when your current one is almost empty. Sent individually and adapted according to your needs.

**30 loads = 30 runs**

**pop cassette**

#### Compilation of several cassettes

Economic package offer: You will receive a compilation with several cassettes. Different compilations are available. More info on our website.

**compilation**

Your order will be delivered directly to your home. Simply replace your current cassette once it is completely empty with the new, full cassette. For information on replacing the cassette, please refer to page 10

## Adding a custom image when starting Bob

With Bob+ you can select custom image that will be displayed when you start your Bob

**On the Daan Tech website** ("My Account")

- **Log in to your Daan Tech account** using your smartphone or computer.
- Click on "**Manage my Bob**"
- **Click the "Custom image" button**, then click the **button "Browse"** and then **Select the image** you want to upload to your Bob.

Accepted format: JPEG. The recommended resolution is 320 x 240 pixels. There is no limit to the resolution and size of the file, but the image is processed by our servers after being uploaded to be optimised for the Bob display.

**On Bob's display**

- **Once the image has been uploaded** to your Daan Tech account, **you should restart your Bob (unplug the power plug and plug it in again).**



- Navigate to the **Settings menu and then "Customize image"**
- A preview of your image is available on the first screen.
- Navigate to the "Display mode" menu
- 3 options are available:

1. Do not display your image
2. Display the image only when Bob starts.
3. Display both when Bob starts, as well as during the washing cycle.

## Selection of the signal sound and sound effects (at the beginning and end of the cycle)

With Bob+ you can select the signal tones of your Bob:

- At the start
- At the end of a cycle

**On the Daan Tech Website** ("My Account")

EN

- **On the page "Manage my Bob"** within your Daan Tech account, **you can view the list of available signal sounds.**

**On Bob's display**

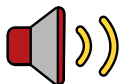

- Navigate to the **Settings menu and then to "Sound effects"** to access this feature.

Even without Bob+, you can still change the volume between: Mute, medium and loud.

## Choice of lighting

Bob+ allows you to select the lighting inside your Bob:

White (basic), blue, green , cyan, red, magenta, yellow, no lighting (LEDs off).

**On Bob's display**



- Navigate to the **Settings menu and then "Lighting"** to access this feature.

## How can you activate Bob+?

The activation of Bob+ can only be done via your Daan Tech account in "My Account" on [www.daan.tech](http://www.daan.tech)

**To activate Bob+, you have to follow the first 3 steps on your dashboard.**

- Step 1: Fill in a delivery address
- Step 2: Connect your Bob to Wi-Fi
- Activate Bob+ from the "Manage my Bob" tab.

You will receive a confirmation email confirming the activation of your Bob+ subscription.

**The Bob+ service is not binding and you can deactivate it at any time at the bottom of the "Manage my Bob" page.**

# 3 | QUICK MAINTENANCE GUIDE

## PRODUCT DESCRIPTION

Bob is designed to last at least 10 years as long as it is regularly and appropriately maintained.

To ensure a long life for Bob, please follow the recommendations found in this maintenance guide. If you encounter a problem and need help please refer to page 38.

### Maintenance calendar

Tasks	Timing	Tools
Filters	After each cycle	Water
	Once a week or every 10 cycles	Water Soft bristle brush
Heating mechanisms	Once per month or every 30 cycles	Non abrasive sponge and degreasing product
Tubes and inner tank	Every 3 months or 90 cycles	Use a Bob rock'n'roll cassette to thoroughly clean your Bob. For further information please refer to page 32.
Plastic shell, screen and button	Depending on the amount of grime on Bob.	Damp cloth or wipe



Always unplug the appliance before cleaning.

## 1 | FILTERS

Bob's filter system, designed by Daan Tech, consists of 3 filtration stages

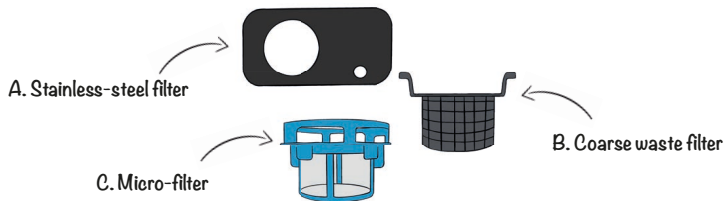

**A. Stainless-steel filter:** The first filtration of soil and food particles through a perforated stainless steel mesh. This first filtration stage allows the water to pass through, while redirecting the debris to the second filtration stage.

**B. Filter for coarse waste:** Second filtration and recovery of coarse waste. Large lumps of food are collected in this coarse waste filter.

**C. Micro-filter:** Third filtration stage, and filtration of fine particles thanks to a 120 micron microfilter.



## Filter maintenance

After each cycle

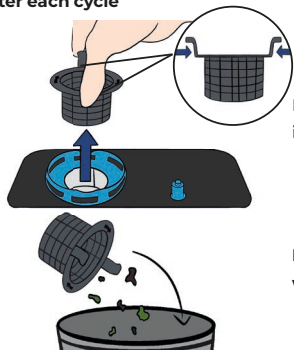

Remove the coarse waste filter with one hand using its two grip tabs.

EN

Dispose the waste in the bin, clean the coarse waste filter with clean water and put it back in place.

Once a week or every 10 cycles



Turn the microfilter counter-clockwise to unlock the microfilter/coarse filter combination.

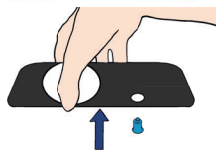

Lift out the stainless steel filter.



Rinse the 3 filters under running tap water and clean them with a soft bristle brush

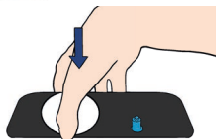

Put the stainless steel filter back into Bob.

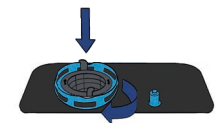

Now reinsert the micro filter/coarse waste filter combination by turning it clockwise until it clicks to ensure its correct position.



**Warning: Never start a cycle without the filters in place.**

If your microfilter is damaged, please contact Daan Tech customer service (page 38).

## 2 | HEATING MECHANISMS

The heating disk must be cleaned thoroughly to avoid clogging and reduced rinsing performance.

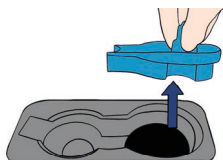

Once per month or every 30 cycles

To access the heating disc, **please remove the 3 filters** (see page 31).

**Remove the protection cover of the heating disc and clean it.**



You then have access to the heating disc, **clean it with a non-abrasive sponge in order to avoid damaging (scratching) the non-stick coating.**

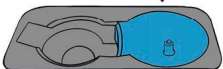

**Put the protection cover back in place.**

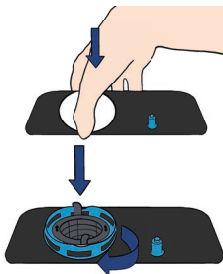

**Then reinsert the 3 filters.**

## 3 | TUBES

Once every 3 months or 90 cycles

### rock'n'roll cassette

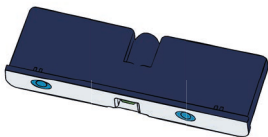
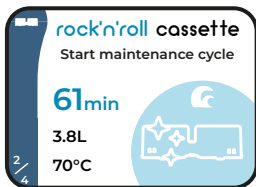

**Cycle without dishes**  
Clean and refreshes your Bob



**Decalcifies and degreases**  
Removes limescale deposits



**Reusable cassette**  
Eco-friendly solution

**How does it work?**

1. Remove all the dishes from Bob and only leave the filters and the main basket inside.
2. Insert the rock'n'roll cassette into your Bob

3. Go to the Bob cassette screen and navigate to the rock'n'roll cassette (maintenance cycle) and then press  to start the cycle
4. The cycle takes about 60 minutes and cleans your Bob thoroughly: pumps, hoses, basket...
5. Each rock'n'roll cassette is intended for one-time use (all the contents are used up during 1 maintenance cycle)
6. Once the rock'n'roll cassette is empty, you can return it to Daan Tech to avoid throwing it away. We take care of refilling it.
7. **Use a rock'n'roll cassette every 90 cycles to keep your Bob in good shape!**

EN

Conventional dishwashers have a regenerating salt tank for anti-calcifying the water, which must continuously be monitored and frequently refilled.

**Bob does not require any dishwasher salt as everything is contained in the cassette! The limescale is automatically removed with the "rock'n'roll" cassette solution.**

## 4 | EXTERIOR AND SCREEN

Depending on the amount of grime on your Bob.

To clean the exterior of Bob, simply wipe it with a **damp cloth or wipe**

 **Do not use any scouring agents, chemical solvents, or strong detergents as they could damage the coating on Bob.**

To prevent water from getting into the electronic components, screen, buttons or door lock system, **do not use a cleaning spray.**

## 5 | SPRAY ARM

If you encounter problems with the spray arm or have noticed that it no longer turns, **there may be a nozzle blockage that is preventing it from turning.** In this case, **please follow the instructions below to clean the spray arm.**



To remove the spray arm, **unscrew the ring at the base of the spray arm with one hand.**

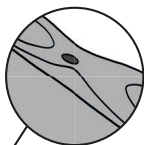

**Wash the spray arm under running water** and remove any food residue from the spray nozzles.

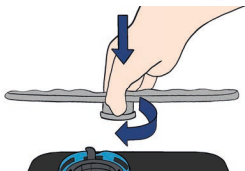

**Put it back in place and make sure that nothing hinders its rotation.**

# 4 | QUICK TROUBLESHOOTING GUIDE

## 1 | LIST OF POSSIBLE ISSUES

Issue	Possible causes	Known solutions
Bob does not turn on.	A fuse has blown in your electrical system or the circuit breaker has tripped.	Unplug all other appliances connected to the same electrical circuit as Bob. Replace the fuse or reset the circuit breaker.
	The power supply is not activated.	Check that the power cord is properly plugged in at both ends, into either the wall outlet or on Bob's side.
The cycle does not start.	The door is open.	Close the door.
	The door remains open, impossible to close it.	Check whether something is blocking the closing of the door or the seal. If it is not the case, please contact the After Sales Service.
	No water or not enough water in the tank.	If you are in the "integrated tank" mode: fill the tank up until the signal sounds. If you are in the "water supply" mode: check your installation (tap open, sufficient pressure).
	The screen is frozen and the buttons no longer respond.	Wait 3 seconds until Bob has started. If the screen is still frozen, disconnect and reconnect Bob.
Water does not drain out of Bob.	The drain hose is bent.	Check the drain hose and fix it with "Bob Easyfix".
	The water outlet is blocked (under the filter).	Clean the bottom of the interior and the filters.
	The drain hose is blocked by a foreign body/material.	Contact the After Sales Service.

Issue	Possible causes	Known solutions
Formation of foam inside the tank during a cycle.	Inappropriate detergent.	Avoid special dishwasher detergents to avoid foaming. However, if this happens, open the dishwasher door and allow the foam to evaporate. Close the door and start a wash program to drain the water. Repeat the procedure if necessary.
	Debris that generates foam.	Different types of debris generate more or less foam. However, if there is too much foam during a cycle it can block the spray arm. In this case, empty the basket and run an empty cycle before you start washing your dishes again.
Stains on interior surfaces.	Limescale may appear on the surfaces.	Run a maintenance cycle at least once every 90 cycles with a rock'n'roll cassette (refer to page 32)
	I live in an area with very hard water.	We recommend using a Bob Tablette instead of Bob cassette and run a maintenance cycle with a rock'n'roll cassette more frequently (every 30 cycles).
The dishes are not clean.	The dishes are not placed correctly in the basket.	Avoid any contact between the different items in the basket. Please refer to page 17: Recommendations for the arrangement of dishes in the basket.
	The selected wash program is unsatisfactory.	Choose a more intensive program. Refer to page 22: Standard programs
	Insufficient amount of detergent, or unsatisfactory detergent.	We recommend using a Bob Tablette
	The spray arm is blocked by dishes.	Change the arrangement of the dishes so that the spray arm can rotate freely.
	One or more of the spray arm nozzles is/are clogged.	Disassemble and clean the spray arm as described on page 33
	The filters are not clean or are not correctly arranged.	Disassemble and clean the filters as described on page 30.

Issue	Possible causes	Known solutions
The dishes do not properly dry.	The dishes are incorrectly arranged within the basket	Refer to page 17: Recommendation for the arrangement of dishes in the basket.
	Insufficient amount of detergent, or unsuitable detergent.	We recommend using a Bob Tablette.
	The selected program is not suitable.	Choose a program with a longer washing time.
	The door did not open at the end of the cycle.	Check that nothing prevents the door from opening automatically at the end of the cycle.
	The dishes did not have sufficient time to dry.	Wait for the signal tone at the end of the cycle before taking out your dishes.
Water leaking out from under Bob	The tank floods.	The tank capacity is 4 litres. If you are in the "integrated-tank" mode, do not overfill it. If you are in the "water supply" mode: switch your water supply off and call the After Sales Service.
	The door leaks.	Check the condition and position of the seals on the door and whether something prevents the door from closing completely.
	Leak at the drain hose connection.	Use the supplied clamp and the screwdriver to tighten the drain hose on the back of Bob. (See page 3 and 4)
	Leak at Bob's easywater connection. .	Check the connection and tighten it. (See page 3)
	Leak in the tank	Contact the After Sales Service
My dishes are damaged.	Unsuitable cycle.	Do not put any fragile cutlery in Bob(see page 17)
Damp packaging	Every Bob is tested in the factory before delivery, which is why water residues may be present.	(N/A)

Issue	Possible causes	Known solutions
The inside of Bob is humid.	Every Bob is tested in the factory before delivery, which is why water residue may be present.	
Bob is not responsive (the screen is frozen, the buttons no longer react)	Malfunctioning	Restart Bob by unplugging and then plugging it in again.
Bob Cassette cannot be inserted.	The safety caps have not yet been removed.	Remove the safety cap before inserting Bob cassette (see page 10)
	The cassette is inserted upside down.	Insert Bob cassette with the text in reading direction.
	The inside of Bob cassette's tray is blocked.	Do not put anything other than a Bob cassette in the dedicated tray. If you use a detergent other than Bob cassette, put it directly into Bob's main chamber.
Bob does not recognise the Bob cassette.	Communication error between the cassette and your Bob.	Unplug your Bob, remove the Bob cassette, reinsert the Bob cassette and plug Bob back in to restart it. If the problem persists, try with a new Bob cassette.
Bad smell (inside the tank)	Bob has not been used for a long time.	Drain your Bob completely with the emptying cycle (Settings menu), then start an empty cycle. Leave the door open at a 10° angle, if Bob is not in use.
	No maintenance cycle has been run for more than 90 cycles.	Run a maintenance cycle at least once every 90 cycles with a rock'n'roll cassette. (see page 32)

## 2 | REPAIRS AND CUSTOMER SERVICE

All information about the repair services for Bob can be found online on our website [www.daan.tech](http://www.daan.tech).

All components are available for 11 years after the date of purchase of Bob. If you have a problem with a component for your Bob, please contact Daan Tech Customer service.

### IMPORTANT:

In case a Daan Tech technician confirms that you need to return your Bob to us for analysis and repair, follow these steps:

1. If possible, drain your Bob completely with the emptying cycle (settings menu) Otherwise, flip Bob around.
2. Empty your Bob (especially the tank) in the sink or shower.
3. Reuse the original packaging and bag to return Bob to us. Unless otherwise instructed by our Daan Tech customer service team (in written form: e-mail, SMS, etc...) you are not allowed to use any other packaging.
4. Use tape to close the package.
5. Print and paste the RETURN VOUCHER on the package (which is sent to you by email) You will be informed of progress of the repairs on your Bob.

### Any questions? Any recommendations?

#### FEEL FREE TO CONTACT US

Daan Technologies  
ZA Mortier EST  
85610 Cugand  
France

#### CONTACT US BY EMAIL

After Sales Service: [cs@daan.tech](mailto:cs@daan.tech)

## PRODUCT SHEET

This product sheet complies with the European Directive N° 1369/2017.

Brand name	Bob
Product name	Bob the mini dishwasher 2020
Manufacturer name	Daan Technologies SAS
Origin of manufacturing	France (Vendée)
Number of standard place settings	3
Energy efficiency class ①	F
Annual energy consumption ②	98 kWh/year
Energy consumption for a standard cycle	0,43 kWh/cycle
Standby power consumption (door half-open)	0.5 W
Standby mode duration	5 minutes
Annual water consumption ③	1064 litres



Drying performance class <sup>4</sup>	A
Standard cleaning cycle <sup>5</sup>	Eco
Duration of the standard cleaning program	180 minutes
Sound level	43 dB(A) re 1 pW
Can be used as built-in dishwasher	No
Height	49 cm (19.3 in)
Width	34 cm (13.4 in)
Depth (with cables & water inlet / outlet)	49 cm (19.3 in)
Power consumption	1000 W
Voltage & Frequency	220-240V~ 50Hz
Water pressure (water inlet)	0.5-10 bar = 0.05-1 MPa

EN

## NOTES

- 1 A (maximum efficiency) to G (minimum efficiency)
- 2 Energy consumption of 98 kWh based on 280 standard wash cycles with cold water supply and consumption of low power modes. The actual energy consumption may differ depending on the conditions.
- 3 Water consumption of 1064 litres a year based on 280 standard wash cycles. The actual energy consumption may differ depending on the conditions.
- 4 A (maximum efficiency) to G (minimum efficiency)
- 5 This program is suitable for cleaning medium solid dishes. It is the most efficient program in terms of the combined energy and water consumption for this type of dishwasher.

## DISPOSAL



As a manufacturer, we commit to reduce the environmental footprint of our products. We highly recommend you to follow the disposal guidelines applicable in your country. This will help preserving natural resources by recycling Bob in an eco-friendly manner. Since Bob has built-in electronic parts, it shall not be disposed with household waste, and must be discarded according to the applicable law at the time of disposal. For more information about the disposal of electronic waste, please ask your local authorities.



Daan Tech

Bob.Custom/Premium



43 kWh / 100



2019/2017

# Table des matières

<b>1   GUIDE RAPIDE D'INSTALLATION</b>	<b>42</b>
1   Lieu et emplacement d'utilisation	42
1.1   Lieu d'installation	42
1.2   Emplacement d'utilisation	42
2   Installation et raccordements	43
2.1   Raccordement à une arrivée d'eau	43
2.2   Raccordement à l'évacuation d'eau	43
2.3   Antivol Bob lock (en option)	44
2.4   Raccordement à l'électricité	45
3   Première mise en service	45
4   Ouverture tactile de la porte	48
5   Préparer votre panier modulable	48
6   Présentation de Bob cassette	49
7   Présentation de Bob Tablette	50
<b>2   GUIDE RAPIDE D'UTILISATION</b>	<b>51</b>
1   Interface	51
1.1   Navigation dans l'interface Bob	51
1.2   Écrans du carrousel principal	52
1.3   Menu Paramètres	53
1.4   Menu Bob cassette	55
1.5   Cycle Bob ultraviolet	56
2   Configurations du panier et ses accessoires	56
2.1   Taille maximale de la vaisselle acceptée par Bob	56
2.2   Recommandations de la disposition de la vaisselle dans le panier	57
2.3   Configuration du panier selon l'usage	58
3   Cycle de lavage	60
3.1   Fonctionnement d'un cycle de Bob	60
3.2   Cycles standards	61
3.3   Création et suppression d'un cycle personnalisé	63
4   Produits de lavage pour Bob	64
4.1   Bob cassette	64
4.2   Bob Tablette	64
4.3   Autres détergents	65
5   Gérer votre Bob depuis votre espace client Daan Tech	66
6   Bob+	67
<b>3   GUIDE RAPIDE D'ENTRETIEN</b>	<b>70</b>
Description du produit	70
1   Filtres	70
2   Disque chauffant	72
3   Canalisation	72
4   Capotage et écran	73
5   Bras de lavage	73
<b>4   GUIDE RAPIDE DE DÉPANNAGE, RÉPARABILITÉ ET SAV</b>	<b>74</b>
1   Tableau des dépannages	74
2   Réparabilité et service après-vente	78
Fiche produit	78

## Consignes de sécurité

### MERCI DE BIEN VOULOIR LIRE LES CONSIGNES DE SÉCURITÉ ATTENTIVEMENT AVANT D'UTILISER BOB LE MINI LAVE-VAISSELLE ET DE LES CONSERVER POUR CONSULTATION ULTÉRIEURE.

- Bob est destiné à être utilisé dans des applications domestiques et analogues telles que: les coins cuisines réservés au personnel des magasins, bureaux et autres environnements professionnels; l'utilisation par les clients des hôtels, motels et autres environnements à caractère résidentiel; les environnements de type chambres d'hôtes.
- Bob peut être utilisé par des enfants âgés d'au moins 8 ans et par des personnes ayant des capacités physiques, sensorielles ou mentales réduites ou dénuées d'expérience ou de connaissance, s'ils (si elles) sont correctement surveillé(e)s ou si des instructions relatives à l'utilisation de l'appareil en toute sécurité leur ont été données et si les risques encourus ont été appréhendés. Les enfants ne doivent pas jouer avec l'appareil. Le nettoyage et l'entretien par l'utilisateur ne doivent pas être effectués par des enfants sans surveillance.
- Si le câble d'alimentation est endommagé, il doit être remplacé par le fabricant, son service après-vente ou des personnes de qualification similaire afin d'éviter un danger.
- En ce qui concerne la méthode et la fréquence du nettoyage, référez-vous à la section **Guide rapide d'entretien en page 70**.
- Il convient que la porte ne soit pas laissée en position ouverte à 90° dans la mesure où cela pourrait présenter un danger de basculement. Cependant, laisser la porte entre-ouverte à 10° est recommandé pour laisser circuler un flux d'air dans Bob et réduire sa consommation.
- **MISE EN GARDE** : Les couteaux et les autres ustensiles pointus doivent être placés dans l'accessoire couverts pointes vers le bas.
- Les ensembles de raccordement neufs fournis avec l'appareil doivent être utilisés; il convient de ne pas réutiliser des ensembles de raccordement usagés.
- Les informations sur la façon de charger le panier de Bob sont définies à la section **Configurations du panier et de ses accessoires** en page 57.
- La pression maximale admissible pour l'arrivée d'eau est de 1 MPa. La pression minimale admissible pour l'arrivée d'eau est de 0,05 MPa.
- La fiche de prise de courant doit demeurer facilement accessible après l'installation de Bob.
- Le nombre maximum de couverts à laver par ce lave-vaisselle Bob est de 3 couverts selon la norme EN 60436.

### INSTRUCTIONS IMPORTANTES DE SÉCURITÉ:

- Bob le mini lave-vaisselle ne doit être utilisé que pour laver la vaisselle et les ustensiles de cuisine et désinfecter vos objets quotidiens par UVC (si et seulement si vous avez ajouté l'option Bob ultraviolet à votre Bob).
- Ne pas déconnecter Bob du réseau électrique en tirant sur le câble d'alimentation, saisissez toujours la prise.
- Avant de brancher Bob à la source d'alimentation électrique, vérifiez que la tension indiquée sur la plaque signalétique correspond à la tension de votre domicile. Bob doit être relié à la terre. Daan Tech n'est pas responsable des dommages se produisant à cause de l'utilisation de l'appareil sans mise à la terre.
- Ne touchez jamais Bob lorsque vous êtes pieds nus ou que vous avez les mains ou les pieds mouillés.
- N'ouvrez pas la porte durant un cycle de lavage car de la vapeur et de l'eau chaude pourraient être éjectées de Bob. Pour arrêter un cycle en cours, appuyez sur  et attendez 3 secondes.
- Ne laissez pas les enfants grimper sur la porte et ne mettez aucun objet lourd sur la porte lorsqu'elle est ouverte ; cela risquerait de déséquilibrer Bob.
- Ne pas mettre d'être vivants dans Bob, particulièrement les chats ! ;)

# I | GUIDE RAPIDE D'INSTALLATION

## I | LIEU ET EMPLACEMENT D'UTILISATION

### 1.1 | Lieu d'installation

Il est normal que la cuve intérieure de votre Bob soit légèrement humide lorsque vous le recevez. Les Bob sont testés à 100% en fin de ligne (cycle de vide, eau propre), il reste donc des traces d'eau résiduelles.

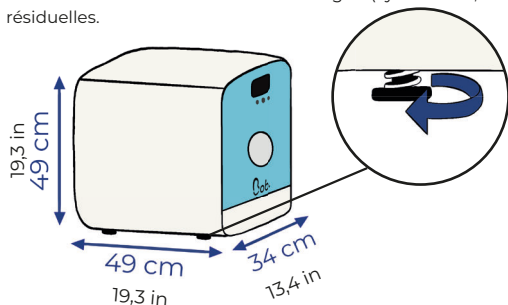

La hauteur de Bob est réglable grâce à 4 patins jusqu'à +1cm afin de garantir une planéité totale.



**Attention :** L'inclinaison de Bob ne doit pas excéder 2° afin d'éviter tout débordement.

#### **Précautions contre le gel :**

Ne placez pas Bob dans un endroit où la température est inférieure à 0°C. Si cela est inévitable, vidangez Bob en utilisant le programme vidange accessible depuis le menu paramètres (voir page 53) et débranchez le tuyau d'alimentation en eau.

### 1.2 | Emplacement d'utilisation

**Installez Bob où vous voulez, c'est le lave-vaisselle  
le plus compact au monde !**

**3 possibilités**

#### **EN HAUTEUR OU SUR UNE ÉTAGÈRE MURALE.**

Le support doit résister à une charge minimale de 25kg (poids de Bob + eau + vaisselle).

#### **SUR UN PLAN DE TRAVAIL.**

Longueur du tuyau de vidange maximum 1m50.



Installer Bob sur une surface adaptée non sensible à l'eau pour ne pas laisser de trace.

Lors du remplissage du réservoir et la sortie de la vaisselle, des gouttes d'eau peuvent se retrouver sur le plan de travail.

#### **SOUS UN PLAN DE TRAVAIL.**



Pendant le cycle laissez libre l'ouverture de la porte de Bob pour permettre son ouverture automatique en fin de cycle

**Attention :** Les vapeurs d'eau émises en fin de cycle lors de l'ouverture de la porte peuvent, sur le long terme, dégrader certains meubles (contreplaqué, etc...)

## 2 | INSTALLATION ET RACCORDEMENTS

### 2.1 | Raccordement à une arrivée d'eau

2 possibilités

#### 1 Bob.easywater

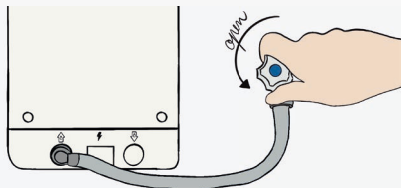

Branchez le tuyau d'arrivée d'eau Bob.easywater d'un côté à l'arrière de Bob et de l'autre sur une arrivée d'eau via un embout fileté de 19 mm (¾ pouce) et **assurez-vous que le branchement soit solidement serré.**

**!** AVERTISSEMENT : **Refermez le robinet d'arrivée d'eau après chaque usage** de Bob.

**!** Attention : Ne pas boucher l'entrée du réservoir, cet endroit doit **toujours rester libre.**

#### 2 Bob.carafe

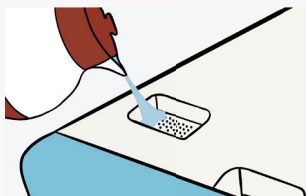

Utilisez Bob de manière autonome grâce à son **réservoir intégré**. Dans ce cas, pas besoin d'arrivée d'eau ! Utilisez la Bob carafe pour remplir le réservoir de Bob en quelques secondes ! Le lave-vaisselle peut être rempli avec de l'eau froide ou chaude jusqu'à 60°C.

A chaque utilisation, remplissez le réservoir dans son intégralité (capacité 4L) avec la porte ouverte, jusqu'au Bip sonore qui signale que le réservoir est plein.

**!** Attention à ne pas trop remplir ! Si vous remplissez au-delà de la capacité du réservoir (4L), le trop plein d'eau déborde à l'intérieur de la cuve de Bob.

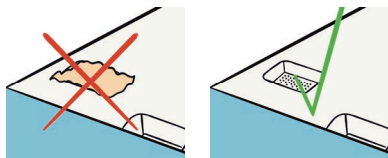

### 2.2 | Raccordement à l'évacuation d'eau

Raccordez le tuyau de vidange à l'arrière de l'appareil.

**!** Attention : Afin d'éviter les fuites, utilisez le collier de serrage fourni avec le tuyau de vidange pour verrouiller le raccord.

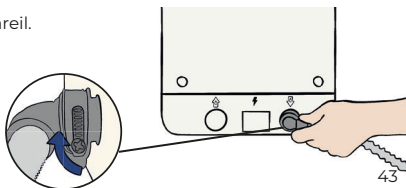

## 2 possibilités pour évacuer les eaux usées

### 1 Siphon d'évacuation

Raccordez le tuyau de vidange à un **siphon d'évacuation** des eaux usées (généralement accessible sous un évier)

**!** Attention : Les eaux usées en sortie de Bob peuvent atteindre des températures élevées jusqu'à 70°C.

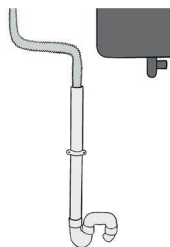

### 2 Bob.easyfix

Choisissez l'installation du tuyau de vidange en fixe ou en nomade avec le système de fixation **Bob.easyfix** fourni par Daan Tech.

#### Fixe

Placez le tuyau de vidange directement **dans votre évier** et verrouillez le avec le système de fixation fourni par Daan Tech.

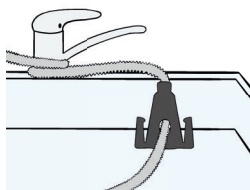
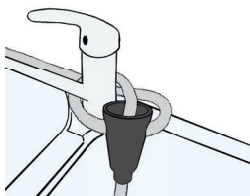

#### Nomade

Placez le tuyau de vidange **dans un récipient mobile** (jerrican, seau, etc...)



**!** Afin d'éviter le débordement du récipient, assurez vous que la capacité minimale du récipient soit de 5L.

### 2.3 | Antivol **Bob.lock** (en option)

Bob est précieux, c'est pourquoi nous avons intégré la possibilité de le verrouiller et de l'attacher pour éviter les vols. Il suffit de verrouiller Bob à l'arrière grâce à cet antivol, fourni avec un jeu de 2 clés.

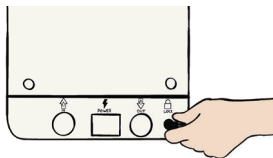

## 2.4 | Raccordement à l'électricité

**!** AVERTISSEMENT : Coupez l'alimentation électrique avant de procéder à l'installation de Bob.

Raccordez le câble d'alimentation électrique à l'arrière de Bob.

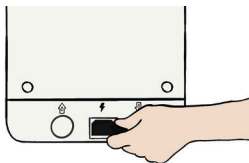

Branchez le câble d'alimentation électrique à une prise de courant 220-240V 50Hz plug.

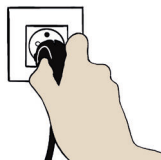

FR

**!** Avant de brancher Bob à la source d'alimentation électrique, vérifiez que la tension indiquée sur la plaque signalétique de votre lave-vaisselle correspond à la tension de votre domicile. Cet appareil doit être relié à la terre. Le fabricant n'est pas responsable des dommages se produisant à cause de l'utilisation de l'appareil sans mise à la terre.

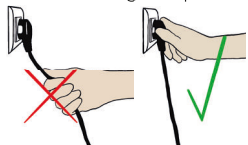

Ne pas brancher ou débrancher en tirant sur le câble d'alimentation, saisissez toujours la prise.

## 3 | PREMIÈRE MISE EN SERVICE

**Lors de son premier démarrage, vous devrez configurer votre Bob.**

Bob OS est le système d'exploitation développé en interne par Daan Tech. Son interface couleur vous permet de naviguer simplement dans les différents menus.

Bob OS permet aussi de connecter Bob au réseau Internet en Wi-Fi ce qui le rend évolutif. Des mises à jour seront prochainement disponibles pour ajouter de nombreuses fonctionnalités !

### Comment sélectionner une option ?

Pour sélectionner une option, naviguez de gauche à droite jusqu'à l'écran souhaité et cliquez sur le bouton central pour valider.

Un message de confirmation apparaît, validez avec ou sélectionnez pour annuler votre choix et revenir à l'écran précédent.

Écran 2.4 pouces LCD couleur



Bouton de navigation vers la gauche



Bouton de navigation vers la droite

Bouton central de sélection et validation

## ETAPE 1 : SÉLECTIONNEZ LA LANGUE PAR DÉFAUT.

Bob sait parler 6 langues : anglais, français, espagnol, italien, allemand et hollandais.

Après la sélection de la langue, un message sera affiché pour l'acceptation de nos Conditions Générales d'Utilisation. Pour utiliser Bob, vous devez accepter nos CGU disponibles sur notre site Internet.

## ETAPE 2 : SÉLECTIONNEZ LE CHOIX DU RACCORDEMENT À L'ARRIVÉE D'EAU.

2 choix possibles :



**Raccordement à votre arrivée d'eau avec un tuyau d'arrivée d'eau Bob easywater** (disponible sur notre site Internet). **Le remplissage du réservoir est automatique avant chaque cycle**, plus besoin de le remplir manuellement. Choix à privilégier si vous voulez encastrer Bob ou si vous avez accès à une arrivée d'eau proche du lieu d'installation de votre Bob.



**Utilisation du réservoir intégré : pratique, permet de rendre Bob complètement autonome pour l'utiliser où que vous soyez.** Remplissez le réservoir en quelques secondes avec Bob carafe (disponible sur notre site Internet). Choix à privilégier si vous allez souvent déplacer votre Bob ou si vous n'avez pas accès à une arrivée d'eau proche du lieu d'installation de votre Bob.

## ÉTAPE 3 : AJOUTEZ DE NOMBREUSES FONCTIONNALITÉS À VOTRE BOB en le connectant à votre compte Daan Tech (création gratuite sur [www.daan.tech](http://www.daan.tech))

Pour découvrir tous les avantages d'un Bob connecté à mon compte Daan Tech, référez vous aux pages 67 à 69.

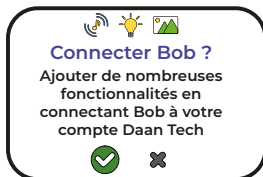

**1 Rejoindre le réseau**  
Connectez-vous avec un smartphone ou ordinateur au réseau Wi-Fi **BOB\_XXXX** avec le mot de passe **XXXXXXXXXX**

ETAPE 1/3

**Connectez-vous** avec un smartphone ou un ordinateur **au réseau Wi-Fi "Bob\_XXXX"** avec le mot de passe : **XXXXXXXXXX**

Une fois connecté, appuyer sur  pour passer à l'étape suivante.

Si vous n'arrivez à vous connecter à Bob, redémarrez votre smartphone ou ordinateur.

**2 Sur Internet**  
Saisissez dans la barre d'adresse de votre navigateur **10.10.0.1**

ETAPE 2/3

**Saisissez dans la barre d'adresse** de votre navigateur Internet (appelée aussi barre URL) : **10.10.0.1**

Une fois la page Internet chargée, appuyer sur  pour passer à l'étape suivante.

**3 Choisissez Wi-Fi**  
Choisissez un réseau Wi-Fi auquel connecter Bob

ETAPE 3/3

**Sélectionnez depuis le navigateur Internet** de votre smartphone ou ordinateur, **un réseau Wi-Fi** auquel connecter Bob.

 Utilisez un réseau Wi-Fi privé et sécurisé avec un mot de passe.



4



**Bravo**

Bob est maintenant connecté à Internet

Une fois le réseau Wi-Fi sélectionné, Bob sera connecté et l'écran de validation sera automatiquement affiché.

**BRAVO, votre Bob est maintenant connecté à Internet.** Maintenant, il faut le lier à votre compte Daan Tech.

5

**Identifiant Bob :**  
00:00:00:00:00:00

Connectez-vous à votre compte sur [www.daan.tech](http://www.daan.tech) et entrez cet identifiant dans le menu «Gérer mon Bob»

Votre Bob est unique (comme vous !), il possède donc un **identifiant unique ou adresse**

**MAC** sous le format :  
00:00:00:00:00:00

**Connectez-vous à votre compte Daan Tech** sur

[www.daan.tech](http://www.daan.tech)  
Dans votre espace  
"Mon Compte"

Cliquez sur le menu  
"Gérer mon Bob"

**Entrez l'identifiant unique** de votre Bob dans l'espace dédié  
**Validez**



Si la connexion est perdue lors de la liaison, un écran d'erreur s'affiche.

FR

**Vous pouvez retenter la liaison ou annuler** pour ne pas connecter Bob à votre compte (vous pourrez alors le faire plus tard depuis les paramètres de Bob (voir page 67).

Si besoin, une vidéo est disponible sur notre site Internet pour vous guider dans les étapes de connexion Wi-Fi.

Scannez le QR code pour accéder à la page



6

**Confirmer votre e-mail**

Votre e-mail est correct ?

exemple@gmail.com



Pour finaliser la liaison entre Bob et votre compte Daan Tech, vous devez valider votre adresse email.

7



**Bravo**

Bob est maintenant lié à votre compte Daan Tech

**BRAVO, votre Bob est maintenant lié à votre compte Daan Tech.**

Si votre Bob est connecté au Wi-Fi, vous aurez accès aux dernières mises à jour du logiciel de Bob : Bob OS.

Vous serez informé par email si une mise à jour est disponible.

La mise à jour sera alors automatiquement lancée au prochain redémarrage de votre Bob.

## 4 | OUVERTURE TACTILE DE LA PORTE

Au contact de vos doigts, la porte s'ouvre sans forcer.

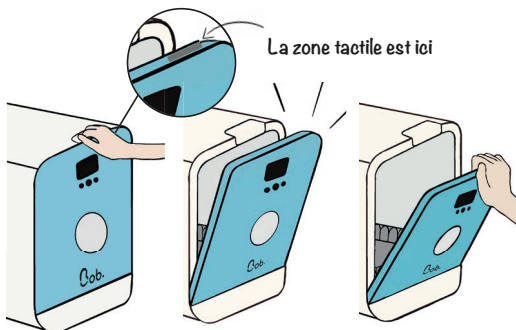

Pratique, **vous pouvez ouvrir la porte** de votre Bob même les mains pleines **avec votre coude !**

Pour éviter des ouvertures de porte intempestives, la fonction tactile est désactivée pendant 3 secondes après chaque fermeture de porte.

Lorsque **Bob est débranché du réseau électrique** vous pouvez toujours ouvrir la porte mais vous rencontrerez une **résistance plus forte** due à la désactivation du système d'ouverture tactile de la porte.

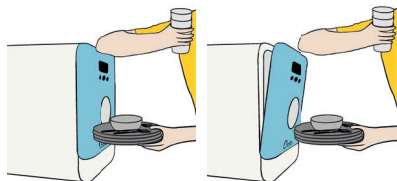

## 5 | PRÉPARER VOTRE PANIER MODULABLE

Bob s'adapte à tous les usages et tous les types de vaisselles grâce à son panier modulaire et ses accessoires panier.

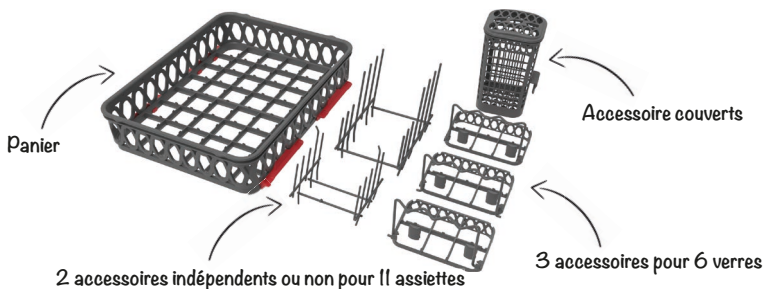

 Placez vos couverts de façon à ne pas gêner l'entrée du panier Bob. En effet, les couverts qui dépassent peuvent endommager le joint d'étanchéité de la porte.

Le panier vous permet de disposer de vos accessoires de différentes façons

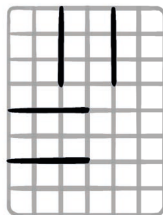

Vous pouvez placer l'accessoire assiette face à vous ou sur le côté du panier.

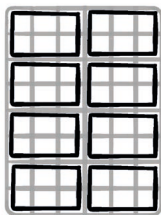

Jusqu'à **8 accessoires verres** sur un seul panier avec **Bob.extraglass!** (disponible en option)

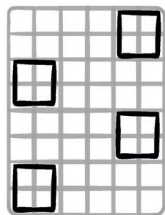

**Choisissez simplement où vous voulez placez votre panier à couverts**, ou retirez le si vous n'en n'avez pas besoin !

FR

## 6 | PRÉSENTATION DE Bob.cassette

(La disponibilité peut varier en fonction de votre pays)

**!** L'utilisation de la Bob cassette n'est pas obligatoire. **Cependant, nous recommandons qu'une Bob cassette reste insérée afin de protéger les buses et le connecteur là où Bob cassette est insérée, même si cette cassette est vide.**

Daan Tech vous propose **différents types de Bob cassette** comprenant **une combinaison de produits lavage et rinçage spécialement conçus pour Bob.**

### pop cassette Pour votre vaisselle

#### 30 cycles/cassette

= 1 mois de tranquillité

(basé sur une utilisation quotidienne de Bob)

Pour en savoir plus sur la **pop cassette** se référer à la page 64.



Tout en 1



Super concentrée

### rock'n'roll cassette For Bob

#### 1 cycle Entretien Bob

= cycle sans vaisselle pour nettoyer Bob en profondeur (bras de lavage, tuyaux, disque chauffant)

Pour en savoir plus sur la

**rock'n'roll cassette** se référer à la page 72.



Cycle sans vaisselle

Nettoie et rafraîchit votre Bob



Pouvoir dégraissant

Élimine le calcaire

## Installation d'une Bob.cassette

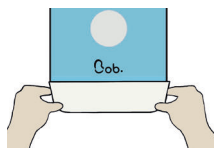

Pour installer votre Bob cassette, ouvrez la trappe en tirant dessus.

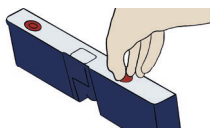

**!** Attention : Retirez le film plastique et les deux bouchons de sécurité avant d'insérer la cassette dans la trappe.

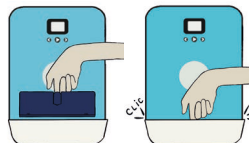

Insérez la cassette jusqu'au clic dans le sens d'insertion avec le texte à l'endroit dans le sens de la lecture.

Si vous insérez une cassette alors que votre Bob est allumé, la cassette ne sera pas automatiquement détectée. C'est normal, il faut lancer un cycle ou débrancher et brancher votre Bob pour que la cassette soit détectée.

## 7 | PRÉSENTATION DE Bob.Tablette



Il existe également la Bob Tablette véritablement efficace et respectueuse de l'environnement. Ce détergent a été conçu pour les cycles longs (supérieur à 30 min).

### Tableau comparatif des détergents

Cycles	Bob.Tablette	Bob.cassette
Verres		
Express		
Quotidien		
Intensif		
Eco		

# 2 | GUIDE RAPIDE D'UTILISATION

## 1 | INTERFACE

### 1.1 | Navigation dans l'interface Bob

FR

**Bob has a 2.4" LCD display and 3 backlit buttons.**

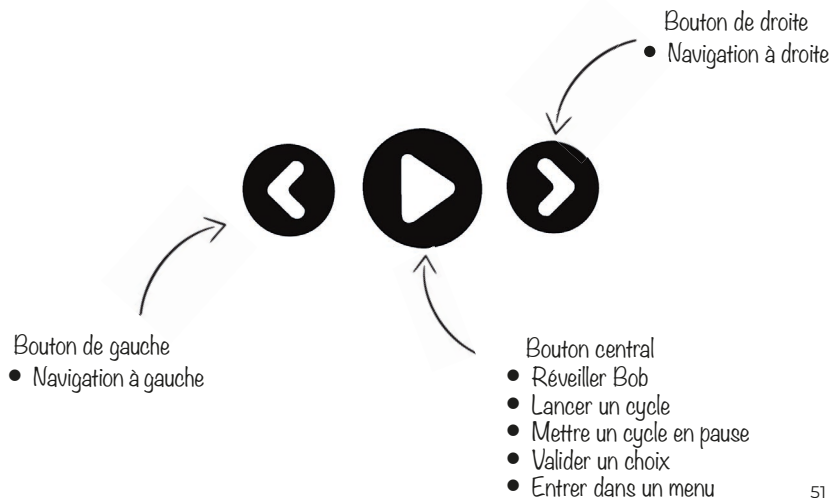
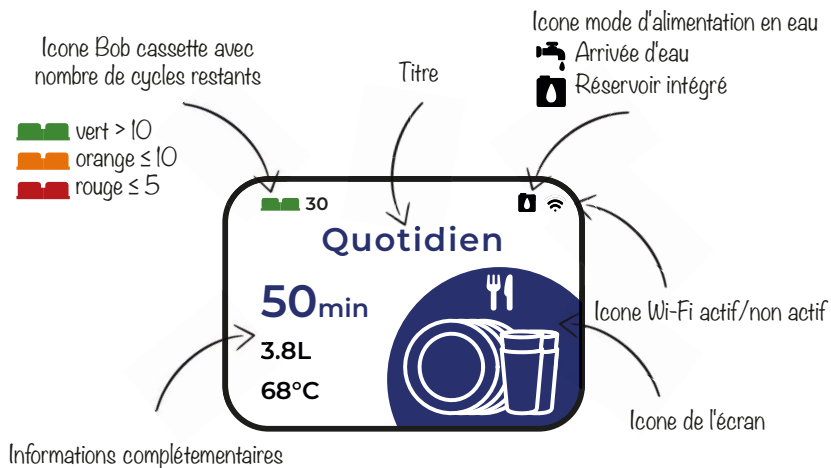

## 1.2 | Écrans du carrousel principal

Lorsque vous démarrez Bob, vous arrivez sur le carrousel principal composé de plusieurs écrans.

Vous pouvez naviguer à gauche et à droite en utilisant les boutons ⏪ et ⏩.

Les écrans sont les suivants (paramétrage usine sans option Bob ultraviolet)



Paramètres



Bob cassette



Verres



Express



Intensif



Eco



Quotidien

Paramétrage usine : Écran d'accueil. Vous pouvez modifier l'écran d'accueil en choisissant votre cycle favori dans le menu paramètres. Le cycle favori sélectionné deviendra votre écran d'accueil.

Pour plus d'information se référer à la page 53.



### En option

#### Cycle désinfection UVC

Si et seulement si vous avez ajouté l'option **Bob ultraviolet** lors de votre achat de Bob, vous avez accès à cet écran supplémentaire qui vous permet de lancer un cycle de désinfection par rayons ultraviolet type C sans eau.

Pour en savoir plus se référer à la page 56.

## 1.3 | Menu Paramètres



### ▶ Écran 1/15

Cet écran permet de créer un cycle personnalisé avec le choix de la durée, de la température et d'une icône.

Vous pouvez créer jusqu'à 4 cycles personnalisés.

Pour en savoir plus, se référer à la page 63. ou à notre site Internet



### ▶ Écran 2/15

Cet écran permet de supprimer un cycle personnalisé.



### ▶ Écran 3/15

Cet écran permet de choisir un cycle favori qui sera affiché en premier sur le carrousel principal.

FR

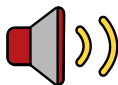

### ▶ Écran 4/15

Le choix de la sonnerie est une fonctionnalité débloquée avec Bob+.

Pour en savoir plus, se référer à la page 69.



### ▶ Écran 5/15

Le choix de l'éclairage est une fonctionnalité débloquée avec Bob+.

Pour en savoir plus, se référer à la page 69.



### ▶ Écran 6/15

Cet écran permet d'ajouter une image personnalisée au démarrage de votre Bob ou lors d'un cycle. Fonctionnalité débloquée avec Bob+.

Pour en savoir plus, se référer à la page 68.



### ▶ Écran 7/15

Cet écran permet de choisir votre mode d'alimentation en eau (pour plus d'explications se référer à la page 43)

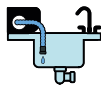

### ▶ Écran 8/15

Cet écran permet d'effectuer une vidange complète de votre Bob (cuve, réservoir, canalisations).

À faire impérativement lorsque vous n'avez pas utilisé Bob depuis plusieurs semaines ou bien en cas de gel.



### ▶ Écran 9/15

Cet écran permet de connecter votre Bob à son compte Daan Tech via Wi-Fi (pour plus d'explication se référer à la page 67)



### Écran 10/15

Cet écran vous permet de modifier les paramètres de connexion Wi-Fi. Par exemple dans le cas d'un déménagement ou changement d'opérateur Internet.



### Écran 11/15

Cet écran permet de choisir la langue par défaut de votre Bob.



### Écran 12/15

Cet écran permet de supprimer toutes les données de votre Bob et de remettre les paramètres d'usine.

Attention : cette action est irréversible.



### Écran 13/15

Cet écran vous permet d'activer le départ différé. Lorsque le départ différé est activé, à chaque lancement de cycle vous aurez la possibilité de choisir si vous souhaitez différé le départ du cycle de 3h, 6h, 9h ou 12h ou de le lancer immédiatement.



### Écran 14/15

Dans ce menu vous pouvez :

- Voir vos économies d'eau réalisées depuis le lancement de votre premier cycle avec Bob.
- Afficher votre version du système d'exploitation développé par Daan Tech pour Bob : Bob OS. Ainsi que l'identifiant unique MAC de votre Bob (pour le synchroniser à votre compte Daan Tech)
- Afficher un QR-code pour accéder à la page Internet avec la notice d'utilisation de Bob en PDF.



### Écran 15/15

Cet écran permet de fermer le menu paramètres et revenir à l'écran d'accueil du carrousel principal.





## ▶ Écran 1/4

Cet écran affiche le nombre de cycle restants dans votre pop cassette ainsi que votre statut Bob+

FR

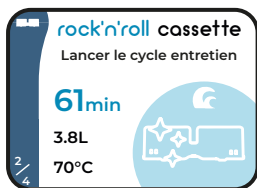

## ▶ Écran 2/4

Cet écran permet de lancer un cycle entretien avec une rock'n'roll cassette.

Pour en savoir plus se référer à la page 72.

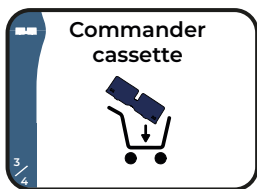

## ▶ Écran 3/4

Cet écran permet de commander une nouvelle cassette. Vous avez le choix entre commander :

- 1 pop cassette
- 1 rock'n'roll cassette
- 1 compilation avec plusieurs Bob cassettes

Si votre Bob est connecté à votre compte Daan Tech vous pouvez commander une cassette en 1 clic.

Pour plus d'informations, se référer à la page 65.

Si votre Bob n'est pas connecté, vous pouvez flasher le QR code qui s'affiche sur l'écran pour commander une cassette directement depuis notre site Internet.



## ▶ Écran 4/4

Cet écran permet de fermer le menu Bob cassette et revenir au carrousel principal.

## 1.5 | Cycle Bob. ultraviolet



### Comment ça marche ?

Ouvrez Bob et installez vos objets à désinfecter dans le panier. Seules les faces exposées aux rayons ultraviolets type C seront désinfectées. Si vos objets ont des formes complexes, vous devez lancer plusieurs cycles d'affilée en tournant les objets entre deux cycles afin d'exposer toutes les faces aux UV-C.

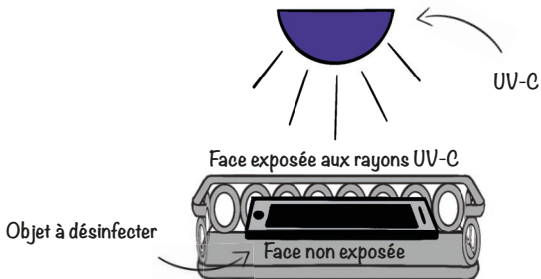

**Vous avez le choix entre deux durées : 20 et 60 min.**

Afin d'assurer la sécurité lors de l'utilisation du cycle Désinfection UV-C, Bob coupe automatiquement et instantanément les UV-C en cas d'ouverture de la porte. De plus, le hublot de la porte est chargé d'un additif permettant de filtrer les UV-C et ne laisser passer que la lumière visible. Le cycle se termine par l'ouverture de la porte et un signal sonore.

**!** Bob n'est pas un appareil médical et n'est pas destiné à être utilisé en tant que tel. Daan Tech ne saurait être tenu responsable des conséquences d'un usage inapproprié, par exemple, pour lequel un stérilisateur est requis, laquelle application n'est pas garantie.

## 2 | CONFIGURATIONS DU PANIER ET SES ACCESSOIRES

### 2.1 | Taille maximale de la vaisselle acceptée par Bob

**La cuve intérieure de Bob a des dimensions maximales de : 29 cm haut / 28 cm largeur / 35 cm profondeur**

Ultra-compact, Bob peut accueillir de nombreux articles de vaisselle de tailles et formes différentes.

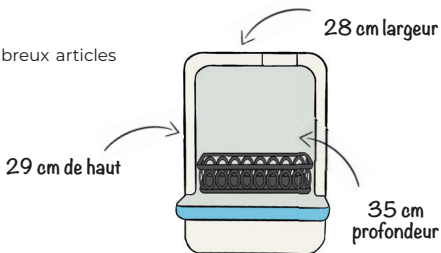

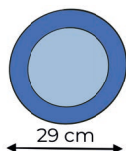

Assiettes jusqu'à 29cm de diamètre.

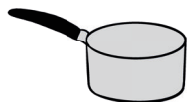

Casseroles, poêles, etc...  
Privilégiez les casseroles et poêles avec manche amovible pour gagner en place !

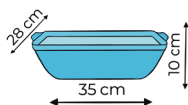

Plats à gratins 35cm de long x 28cm de large x 10cm de haut



FR

Biberons, carafes, gourdes, etc...

## 2.2 | Recommandations de la disposition de la vaisselle dans le panier

### Le panier modulable de Bob s'adapte à toutes les situations

Avant de placer votre vaisselle et de lancer un cycle, voici **quelques bonnes pratiques et précautions à retenir :**

1. **Enlever les résidus alimentaires volumineux**, car ils pourraient boucher le filtre ou endommager la pompe de lavage.



2. **Faire tremper les poêles et les casseroles** au fond desquelles il y a **des restes brûlés** avant de les mettre dans les paniers.



3. Veillez à ce que votre vaisselle, notamment **les articles légers** tels que des récipients en plastique, soit **solidement positionnée afin qu'elle ne puisse pas se renverser ni bloquer la rotation du bras de lavage pendant le cycle.**

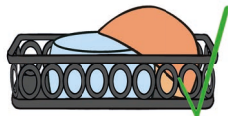

4. Chargez **les articles creux** comme les poêles, les tasses et les verres etc. **ouverture vers le bas et inclinés sur les accessoires du panier de façon à éviter les rétentions d'eau.**

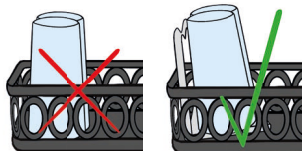

Certains articles ne peuvent pas être lavés dans un lave-vaisselle :

- Les couverts et vaisselle comportant des parties collées ou soudées qui ne résistent pas à la chaleur.
- Les articles en cuivre, étain, cristal, acier, aluminium, zinc, or susceptibles de rouiller, bois, fibres synthétiques et plastique ne résistant pas à la chaleur.
- Les couverts avec manches en bois, en corne, en porcelaine ou en nacre.

Les articles qui peuvent être lavés dans un lave vaisselle sont très régulièrement marqués par l'un de ces symboles.



**!** Les couteaux et autres ustensiles à lame longue constituent un danger s'ils sont rangés pointe vers le haut. **Rangez-les avec leur pointe orientée vers le bas !**

**!** Attention : ne lancez jamais un cycle sans panier principal

## 2.3 | Configuration du panier selon l'usage

**En fonction de votre vaisselle, adaptez les accessoires que vous utilisez pour vous simplifier la vie et garantir une performance de lavage optimale.**

**Configuration du panier selon les normes européennes :**

### Cycle préconisé

ECO - 180 min - 3,8L d'eau

### Type de saleté

Sale et séchée / oeufs, flocons d'avoine, lait, thé, margarine, épinards..

### CYCLE NORMALISÉ 3 COUVERTS

- 1 assiette creuse 1
- 1 bol en mélamine 2
- 1 soucoupe 3
- 5 assiettes à dessert 4
- 1 assiette à dessert en mélamine 5
- 2 petits bols à dessert 6
- 3 verres 7
- 2 grandes tasses 8
- 1 petite tasse 9
- 3 fourchettes 10
- 3 cuillère à soupe 11
- 3 couteaux 12
- 3 cuillère à dessert 13
- 3 cuillère à thé 14
- 1 louche 15
- 1 Fourchette à servir 16

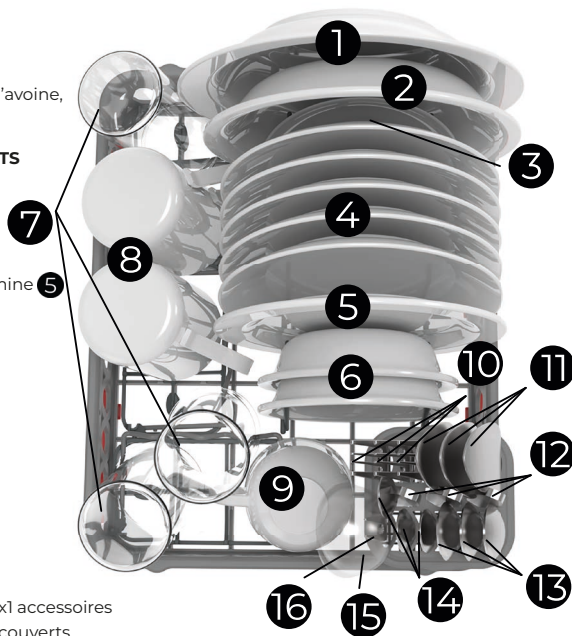

x2 accessoires assiettes    x3 accessoires verres    x1 accessoires couverts

Voici quelques exemples de configurations de panier avec ses accessoires selon les moments de la journée :

## DÎNER AVEC INVITÉS

### Cycle préconisé

Intensive - 90 min - 3,8L d'eau

### Type de saleté

Sale et séchée / gluten, fibre de légumes, alcool, etc.

(4 pers)

- 4 grandes assiettes
- 4 couteaux
- 4 fourchettes
- 4 petites cuillères
- 4 verres
- 4 tasses

x1 accessoire  
assiette

x 2 accessoires  
verres

x1 accessoire  
couvert

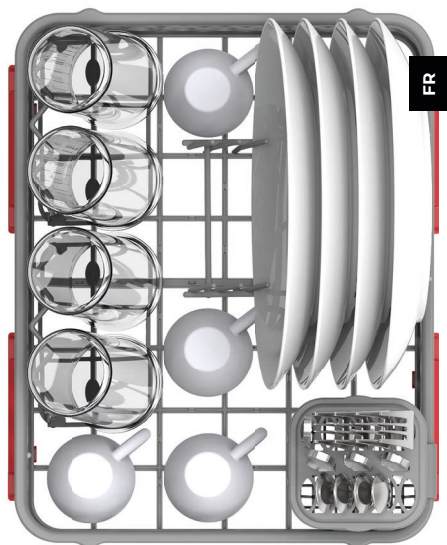

## SOIRÉE

### Cycle préconisé

Glasses - 15 min - 1,9L d'eau

### Type de saleté

Peu sale et non séchée

- De 12 à 16 verres par cycle, en fonction du diamètre du verre.

x 8 accessoires verres

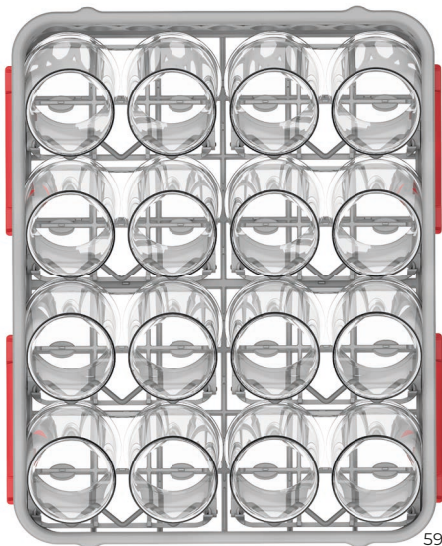

# 3 | CYCLES DE LAVAGE

## 3.1 | Fonctionnement d'un cycle de Bob

Lors d'un cycle, plusieurs étapes s'enchaînent. L'écran "Cycle en cours" vous permet de suivre l'évolution du cycle.

Vous pouvez observer plusieurs informations sur l'écran :

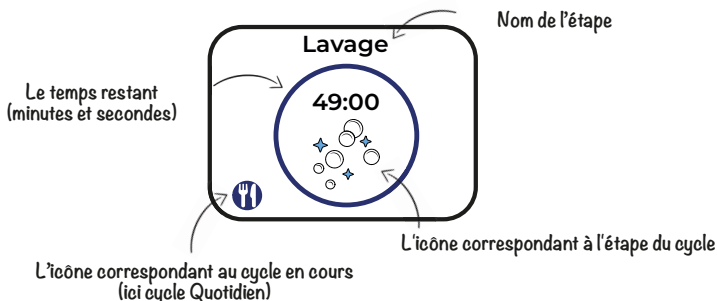

### Avant le cycle

- **Vérifiez que votre vaisselle est bien positionnée** dans le panier selon les recommandations page 57.
- **Fermez la porte.** Attention, le cycle de lavage ne pourra pas démarrer si la porte est ouverte ou si elle est mal fermée.
- **Vérifiez si une Bob cassette est correctement insérée.** Si vous n'utilisez pas de Bob cassette, utilisez un autre détergent tel que Bob Tablette.
- **Choisissez le cycle le plus adapté** à votre vaisselle et aux types de salissures à laver.
- **Lancez le cycle** depuis l'interface couleur de Bob (voir page 52).
- **Si vous êtes en mode d'alimentation en eau "Réservoir intégré" : remplissez le réservoir** jusqu'au BIP SONORE.

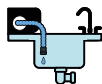



Attention : Vérifiez que le tuyau de vidange est correctement positionné vers une évacuation d'eau durant toute la durée du cycle. Plusieurs vidange seront effectuées pendant le cycle.



C'est parti ! Le cycle est lancé !

### Pendant le cycle

#### Arrêter le cycle en cours

- Appuyez sur le bouton central  pour mettre le cycle en pause.
- Sélectionnez  pour arrêter le cycle et déclencher une vidange.
- Vous serez alors renvoyé vers l'écran d'accueil du carrousel principal.

## Ajouter de la vaisselle supplémentaire en cours de cycle

- Appuyez sur le bouton central  pour mettre le cycle en pause.
- Ouvrez la porte en faisant attention à éviter la vapeur brûlante
- Mettez la vaisselle supplémentaire dans le panier
- Refermez la porte.
- Sélectionnez  pour reprendre le cycle

FR

 **Attention :** Si vous souhaitez arrêter le cycle ou ajouter de la vaisselle pendant un cycle en cours, il est impératif de mettre le cycle en pause en appuyant sur le bouton central.

## À la fin du cycle



Lorsque le minuteur est proche de zéro un écran "Séchage en cours" est affiché.



Au même moment, la porte de Bob s'ouvre automatiquement et reste entrouverte à 10 degrés.



**Attention** au dégagement de vapeur chaude à la fin du cycle

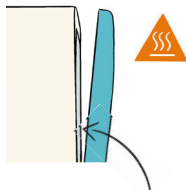

Selon le cycle et pendant plusieurs minutes, un séchage naturel qui ne consomme pas d'énergie a lieu.

Le cycle n'est pas terminé car le séchage est en cours mais vous pouvez quand même ouvrir la porte pour récupérer votre vaisselle.



**Attention** à ne pas vous brûler : Certains éléments de votre vaisselle peuvent être très chauds juste après l'ouverture automatique de la porte.

*Si vous décidez de récupérer votre vaisselle avant le séchage complet, quelques gouttes d'eau pourront être présentes sur votre vaisselle.*

La fin du cycle est signalé par un BIP SONORE (hors option "Muet" dans Paramètres) et la mise en veille de Bob.

À la fin du cycle, gardez la porte ouverte pour éviter la création d'odeurs. Cela réduit aussi la consommation d'énergie en veille.

## 3.2 | Cycles standards

Bob propose différents cycles adaptés à différents usages : moment de la journée, type de vaisselle, degré de saleté, temps et température. Laissez-vous guider par le tableau ci-contre pour bien comprendre **quel cycle utiliser et à quel moment.**

## NOM DU CYCLE



Verre



Express



Quotidien



Intensif



Eco



Entretien

## DURÉE (MIN)\*

15 min

20 min

50 min

91 min

180 min

61 min

## CONSOMMATION EAU (L)

1.9 L

2.9 L

3.8 L

3.8 L

3.8 L

3.8 L

## DEGRÉ DE SALETÉ

\*\*

verre et tasse  
non séchée

\*\*

peu sale et non  
séchée

\*\*\*

sale et non  
séchée

\*\*\*\*

sale et séchée

\*\*\*\*

sale et séchée

## EXEMPLES USAGE

après une  
pause café ou  
dégustation  
de vin

petit déjeuner

repas midi ou  
soir

aliments cuits  
directement  
dans les assiettes  
suite préparation  
repas

repas midi ou  
soir

tous les 90  
cycles

## DESCRIPTION DE CYCLE ET TEMPÉRATURE (T°C)

Lavage 65°C	Lavage 70°C	Pré-lavage 65°C	Pré-lavage 68°C	Pré-lavage 50°C	Pré-lavage 65°C
Rinçage	Rinçage	Lavage 40°C	Lavage 40°C	Lavage 40°C	Lavage 50°C
Rinçage chaud 65°C	Rinçage chaud 65°C	Rinçage	Rinçage	Rinçage	Premier rinçage chaud 50°C
Séchage 70°C	Séchage 65°C	Rinçage chaud 65°C	Rinçage chaud 65°C	Rinçage chaud 65°C	Second rinçage chaud 65°C
		Séchage 65°C	Séchage 70°C	Séchage 65°C	Séchage 72°C

## CONSOMMATION ÉNERGIE (KWH)

0,23 kWh

0,26 kWh

0,35 kWh

0,48 kWh

0,43 kWh

0,41 kWh

\*(hors temps de séchage)



## 3.3 | Création et suppression d'un cycle personnalisé

### Bob vous permet de créer vos propres cycles pour s'adapter à vos besoins et optimiser le lavage selon votre vaisselle.

Quelques notions de base de la création d'un cycle personnalisé :

FR

Lors de la **création d'un cycle, vous avez 3 paramètres à choisir** :

- La durée du cycle (hors séchage)
- La température maximale atteinte lors du cycle
- Une icône pour illustrer votre cycle personnalisé

Vous pouvez par exemple créer un cycle de 40 minutes à 60°C pour vos plats spécifiques.

Si vous avez de la vaisselle fragile, privilégiez un temps long (autour de 90 minutes) mais une température moins élevée (par exemple 50°C). Si 20 minutes ne vous convient pas, ajoutez du temps. À vous d'imaginer le cycle qui vous correspond le mieux.

Vous pouvez **créer jusqu'à 4 cycles personnalisés**. Un fois le plafond maximal atteint, vous devrez supprimer un cycle (depuis l'écran Paramètres > Supprimer un cycle) pour en créer un nouveau.

**Daan Tech ne peut s'engager sur la performance de lavage d'un cycle personnalisé.**

### Renommer vos cycles personnalisés

Si votre Bob est connecté en Wi-Fi et lié à votre compte Daan Tech, vous pouvez modifier le nom de vos cycles personnalisés depuis l'onglet "Gérer mon Bob"

### Comment créer un cycle personnalisé ?

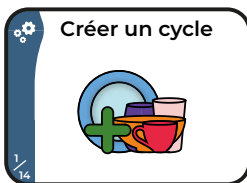
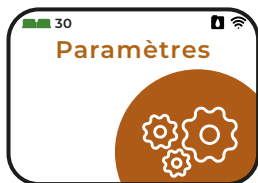

- Depuis le menu "Paramètres", sélectionnez l'écran "Ajouter un cycle".

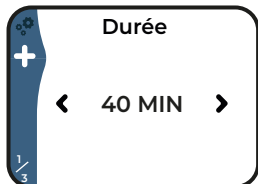

- Utilisez les boutons ⏪ et ⏩ pour choisir la durée de 10 à 120 minutes.

- Une fois choisie, validez la durée avec le bouton central.

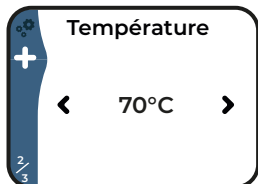

- Utilisez les boutons ⏪ et ⏩ pour choisir la température de 30°C à 70°C.

- Une fois choisie, validez la température avec le bouton central.

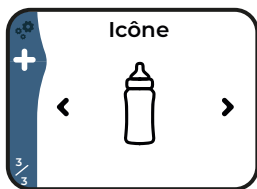

- Utilisez les boutons ⏪ et ⏩ pour choisir une icône qui illustre votre cycle.

- Prenez votre temps, il y a 12 choix d'icône possible !

- Une fois choisie, validez l'icône avec le bouton central.

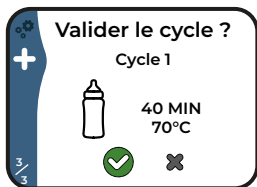

- Une fois que les 3 paramètres sont sélectionnés, vous arrivez sur l'écran final de validation du cycle personnalisé.

- Sélectionnez ✓ pour créer le cycle.

- Sélectionnez ✗ pour annuler la création du cycle et revenir à l'écran Créer un cycle

En cas de fausse manipulation : **si vous avez choisi un paramètre qui n'était pas celui désiré, il n'est pas possible de revenir en arrière.** Vous devez alors continuer toutes les étapes de création d'un cycle, et sur l'écran final de validation sélectionner ✗. Vous pourrez alors recommencer la création d'un nouveau cycle.

## 4 | PRODUITS DE LAVAGE POUR BOB (La disponibilité peut varier en fonction de votre pays)



**Utilisez seulement des produits conçus spécifiquement pour lave-vaisselles.** N'utilisez pas de produit pour vaisselle à la main, qui pourraient endommager Bob. **Les produits pour lave-vaisselles sont corrosifs ! Gardez-les hors de la portée des enfants.**



### 4.1 | Bob.cassette

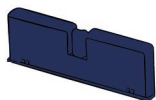

Pour simplifier la manipulation de Bob, **Daan Tech a développé la Bob cassette : un système de distribution de détergent efficace pour lave-vaisselle. Il remplace tous les produits classiques du lave-vaisselle** et permet de contrôler l'injection de divers détergents et produits de rinçage au cours du cycle.

### 4.2 | Bob.Tablette

Vous avez également la possibilité d'utiliser la Bob Tablette. Ce détergent a été conçu pour les cycles longs (supérieur à 30 min).

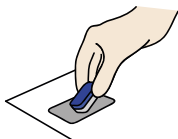

#### Bob Tablette

- Placez Bob Tablette dans l'emplacement tablette prévu à cet effet sans enlever le film hydrosoluble.
- Lancez un cycle supérieur à 30 min pour garantir la meilleure qualité de lavage (efficacité renforcée à partir de 45°C).

## 4.3 | Autres détergents



### Bob cassette n'est pas obligatoire

Si vous ne souhaitez pas utiliser la Bob cassette ou la Bob, tablette vous devez toujours utiliser un autre détergent pour lave-vaisselle tel que du gel lave-vaisselle que vous pouvez mettre directement sur la porte de Bob de l'intérieur (porte ouverte). Cependant, nous recommandons qu'une Bob cassette reste insérée afin de protéger les buses et le connecteur où la Bob cassette est insérée, même si cette cassette est vide.

FR

**Attention :** Ne mettez pas de gel, tablette, poudre ou autres liquides dans l'emplacement Bob cassette.



**Attention :** Contient : EC 215-185-5 SODIUM HYDROXIDE. Provoque des brûlures de la peau et de graves lésions des yeux. Tenir hors de portée des enfants. En cas d'ingestion : rincer la bouche, ne pas faire vomir. En cas de contact avec la peau : enlever immédiatement tous les vêtements contaminés. Rincer la peau à l'eau pendant plusieurs minutes. En cas de contact avec les yeux : rincer avec précaution à l'eau pendant plusieurs minutes. Enlever les lentilles de contact si la victime en porte et si elles peuvent être facilement enlevées, continuer à rincer. Appeler immédiatement un CENTRE ANTIPOISON ou un médecin. Garder à disposition le récipient ou l'étiquette.



### Où se procurer Bob cassette?

Il existe 3 façons de se procurer une nouvelle Bob cassette :

1

#### Depuis notre site Internet [www.daan.tech](http://www.daan.tech)

Connectez-vous sur notre site Internet depuis votre smartphone ou ordinateur, ajoutez une ou plusieurs cassettes dans votre panier, finalisez la commande et recevez un colis.

2

#### Commandez une nouvelle cassette en 1 clic directement depuis votre Bob.

Encore plus pratique si vous avez connecté votre Bob à votre compte DaanTech via Wi-Fi (pour en savoir plus sur la connexion de Bob, se référer à la page 67).



Depuis le carrousel principal, rendez-vous sur l'écran Bob cassette



Naviguez jusqu'à l'écran "Commander une cassette". Choisissez le type de cassette et validez la commande avec le bouton central.

Vous serez **livré directement à l'adresse indiquée** dans votre compte Daan Tech.

3

#### Si vous avez souscrit à Bob+, vous ne serez jamais à court de cassette !

Une nouvelle cassette vous sera automatiquement livrée lorsque votre cassette actuelle est presque vide. Pour en savoir plus se référer à la page 68.



**Attention :** Les produits utilisés dans la cassette Bob étant corrosifs et nécessitant des précautions, vous ne pouvez pas la recharger vous-même.

### Où se procurer Bob Tablette?

Depuis notre site Internet [www.daan.tech](http://www.daan.tech)

# 5 | GÉRER VOTRE BOB DEPUIS VOTRE ESPACE CLIENT DAAN TECH

## Les identifiants uniques Bob

Tous les Bob possèdent 3 numéros uniques :

- **Un numéro unique de naissance créé lors de la fabrication !** Vous pouvez trouver le numéro de votre Bob **sur l'étiquette à l'arrière de Bob**, sous le format Bob #0000000
- **Un identifiant logiciel qui permet de lier Bob à votre compte Daan Tech.** Vous pouvez trouver l'**identifiant logiciel** (ou adresse MAC) de votre Bob **lorsque vous connectez Bob en Wi-Fi ou bien dans le menu "Paramètres" > "Informations".** Format 00:00:00:00:00:00
- **Un numéro de série lié à la semaine de fabrication du Bob.** Format XXXXXX-XXXXXXX. Ce numéro doit être utilisé pour enregistrer votre Bob si vous ne l'avez pas acheté sur notre site Internet.

## Comment gérer votre Bob depuis votre compte client Daan Tech ?

Chaque Bob commandé sur [www.daan.tech](http://www.daan.tech) est lié à un compte client. Si vous avez acheté un Bob auprès de l'un de nos partenaires, vous pouvez créer un compte Daan Tech et ajouter manuellement votre Bob à votre compte. Une fois connecté à votre compte, vous pouvez voir son profil directement sur le tableau de bord dans votre espace "Mon compte".

The screenshot shows the Daan Tech user interface. At the top, there's a navigation bar with 'DAAN.TECH', 'Découvrir Bob', 'A propos de Daan Tech', and a 'Gérer mon Bob' button. Below this is the 'MON COMPTE' section. On the left is a sidebar menu with options like 'TABLEAU DE BORD', 'GÉRER MON BOB', 'PROFILER MON APPAREIL', 'RENDEZ-VOUS AVEC UN SAVOIR', 'MES COMMANDES', 'MES MESSAGES DE POUVEMENT ENVOYÉS', 'MES ADRESSES', 'MES INFORMATIONS PERSONNELLES', and 'DÉCONNECTER'. The main content area shows a profile for 'Bob #0006181' with details like 'Numéro de la commande: #0000', 'Date de la commande: 11 octobre 2020', 'Couleur de la pièce: Bleu/Noir', and 'Couleur du corps: Blanc/Noir des Alpes'. There are two buttons: 'GÉRER MON BOB' and 'CHANGER DE BOB'. A 'Miniature de votre Bob avec sa couleur' is shown next to the profile. Arrows point from text labels to these elements: 'Numéro unique de votre Bob' points to the Bob number, 'Bouton "Changer de Bob"' points to the 'CHANGER DE BOB' button, and 'Bouton "Gérer mon Bob"' points to the 'GÉRER MON BOB' button.

Si vous avez commandé plusieurs Bob avec le même compte client Daan Tech, vous pouvez passer d'un Bob à un autre en utilisant le menu déroulant "Changer de Bob". **Attention : chaque option ou service doit être activé indépendamment pour chaque Bob.**

## Transférer la propriété de votre Bob à une autre personne (donation, vente)

Chaque Bob appartient à une personne physique. Si vous avez **commandé un Bob pour un proche ou que vous souhaitez vendre votre Bob, vous devrez impérativement transférer sa propriété au compte utilisateur du futur propriétaire.**

Pour cela :

- Rendez-vous sur la page **"Gérer mon Bob"** depuis votre espace client Daan Tech
- **Sélectionnez le bon Bob que vous voulez transférer** via le menu déroulant "Changer de Bob"
- Cliquez sur le bouton **"Transférer mon Bob"** en bas de page
- Une fenêtre s'ouvre
- **Entrez l'email du futur propriétaire** dans le champ indiqué (Note : **le futur propriétaire**

doit posséder un compte utilisateur sur [www.daan.tech](http://www.daan.tech))

- Entrez le texte **transferer-mon-bob** pour confirmer le transfert puis validez l'action.

Un email de confirmation vous sera envoyé ainsi qu'au nouveau propriétaire.

## Connectez Bob en Wi-Fi et liez le à votre compte Daan Tech

Bob peut se connecter en Wi-Fi et se lier à votre compte Daan Tech grâce à son numéro d'identifiant unique (pour plus d'informations, voir la page 66).

Si votre Bob n'est pas encore connecté, vous pouvez le connecter depuis l'écran Paramètres > "Connecter mon Bob". Pour le détail des étapes, référez vous au guide d'installation page 46-47.

Une fois votre Bob lié à votre compte vous pouvez activer Bob+.



### Qu'est ce que Bob+ ?

Bob+ est un service sans engagement qui vous permet d'accéder à de nouvelles fonctionnalités pour votre Bob.

Bob.	Bob+	Fonctionnalités logicielles
✓	✓	5 cycles de base (Express, Quotidien, Intensif, Verres, Eco)
✓	✓	Création de cycle personnalisé (page 63)
✓	✓	Renommer un cycle personnalisé (page 63)
✓	✓	Choix d'un cycle favori
✓	✓	Connexion Wi-Fi (pages 46-47 et 66-67)
✓	✓	Choix de la langue (6 traductions possible)
✓	✓	Choix de l'alimentation en eau
✓	✓	Commande de cassette en un clic depuis Bob. (page 65)
✓	✓	Choix du volume sonore (Muet, Moyen, Fort)
	✓	Choix de la sonnerie (au démarrage et fin de cycle) (page 69)
	✓	Choix de l'éclairage (page 69)
	✓	Ajout possible d'une image personnalisée au démarrage de Bob (page 68)
	✓	Accès à un abonnement flexible aux détergents pour lave-vaisselle où vous ne payez que ce que vous utilisez. Vous pouvez choisir de l'activer ou non (page 68)

(La disponibilité peut varier en fonction de votre pays)

## Renouvellement automatique de votre **Bob.cassette**

Vous ne recevrez pas de cassette tous les mois, mais au fur et à mesure de vos besoins.

- Bob+ anticipe le niveau faible de votre cassette actuelle
- Avant que votre cassette ne soit vide, une commande est effectuée automatiquement via Bob+ en lien avec votre compte Daan Tech
- Vous pouvez retrouver vos commandes de cassettes et les factures correspondantes dans votre espace Mon Compte > Mes Commandes sur [www.daan.tech](http://www.daan.tech)

### Choisissez l'offre qui vous correspond

#### Cassette par cassette

Vous recevez une nouvelle pop cassette lorsque votre cassette actuelle est presque vide. Envoi unitaire et adapté selon vos usages.

30 cycles de lavage

**pop cassette**

#### Compilation de plusieurs cassettes

Offre économique : Vous recevrez une compilation avec plusieurs cassettes. Différentes compilations sont disponibles. Plus d'infos sur notre site internet.

**compilation**

Votre commande sera directement livrée chez vous. Il vous suffira alors d'échanger votre cassette actuelle lorsqu'elle sera totalement vide avec la nouvelle cassette pleine.

Pour savoir comment remplacer une cassette, se référer à la page 50.

## Ajout possible d'une image personnalisée au démarrage de Bob

Bob+ vous permet de choisir l'image qui sera affichée au démarrage de votre Bob

**Côté site Internet** (Mon Compte Daan Tech)

- **Connectez-vous à votre compte Daan Tech** via smartphone ou ordinateur
- Cliquez sur **"Gérer mon Bob"**
- Depuis l'encart **"Image personnalisée"**, cliquez sur le bouton **"Parcourir"** puis **sélectionnez l'image** que vous voulez télécharger sur votre Bob

Format accepté: JPEG. La résolution recommandée est de 320x240 pixels. Il n'y a pas de limite à la résolution et à la taille du fichier mais l'image sera traitée par nos serveurs pour être optimisée pour l'affichage Bob.

**Côté Bob**

- **Une fois l'image téléchargée** depuis votre compte Daan Tech, **redémarrez votre Bob (débranchez puis rebranchez la prise secteur)**



- Naviguez jusqu'au **Menu Paramètres puis "Personnaliser image"**
- Un aperçu de votre image est disponible sur le premier écran.
- Naviguez jusqu'au menu "Mode d'affichage".
- Vous avez alors 3 choix :

1. Ne pas afficher votre image
2. Afficher votre image seulement au démarrage de Bob
3. Afficher votre image au démarrage de Bob et lors des cycles de lavage.

## Choix de la sonnerie et effets sonores (au démarrage et fin de cycle)

Bob+ vous permet de choisir les sonneries de votre Bob :

- Au démarrage
- A la fin d'un cycle

**Côté site Internet** (Mon Compte Daan Tech)

- Depuis la page **"Gérer mon Bob"** de votre espace Mon Compte Daan Tech, **vous pouvez écouter la liste des sonneries disponibles.**

FR

**Côté Bob**

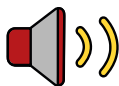

- Naviguez jusqu'au **Menu Paramètres puis "Effet sonore"** pour accéder à cette fonctionnalité.

Sans Bob+, vous pouvez quand même modifier le volume sonore entre : Muet, Moyen et Fort.

## Choix de l'éclairage

Bob+ vous permet de sélectionner l'éclairage à l'intérieur de votre Bob :

Éclairage blanc (de base), bleu, vert, cyan, rouge, magenta, jaune, pas d'éclairage (LED éteintes).

**Côté Bob**



- Naviguez jusqu'au **Menu Paramètres puis "Éclairage"** pour accéder à cette fonctionnalité.

## Comment activer Bob+

L'activation de Bob+ se fait uniquement depuis votre espace Mon Compte sur [www.daan.tech](http://www.daan.tech)

**Pour activer Bob+, vous devez remplir les 3 premières étapes de votre "Tableau de bord"**

- Etape 1 : Remplissez une adresse de livraison
- Etape 2 : Connectez votre Bob en Wi-Fi
- Enfin, vous pouvez activer Bob+ depuis l'onglet "Gérer mon Bob"

Vous recevrez alors un email de confirmation qui valide l'activation de votre service Bob+.

**Le service Bob+ est sans engagement**, vous pouvez le désactiver à tout moment depuis le bas de la page "Gérer Mon Bob"

# 3 | GUIDE RAPIDE D'ENTRETIEN

## DESRIPTIF DU PRODUIT

**Bob est un produit conçu pour durer au moins 10 ans avec un entretien régulier et rigoureux.**

Pour **garantir la meilleure longévité de votre Bob**, suivez les recommandations indiquées dans ce guide d'entretien. Si vous rencontrez un problème et que vous avez besoin d'aide, référez vous à la page 78.

### Mon calendrier d'entretien

Tâches	Périodicité	Matériel
Filtres	Après chaque lavage	Eau
	1 fois par semaine ou tous les 10 cycles	Eau Brosse à poils souples
Disque chauffant	1 fois par mois ou tous les 30 cycles	Éponge non abrasive Produit dégraissant
Canalisation et cuve intérieure	Tous les 3 mois ou 90 cycles	Utilisez une Bob rock'n'roll cassette pour nettoyer en profondeur votre Bob. Pour tout savoir, référez-vous à la page 72.
Capotage, écran et bouton	En fonction des saletés présentes sur votre Bob.	Chiffon humide



Débranchez toujours l'appareil avant de le nettoyer.

## 1 | FILTRES

Le système de filtration de Bob conçu par Daan Tech est composé de **3 niveaux de filtration**

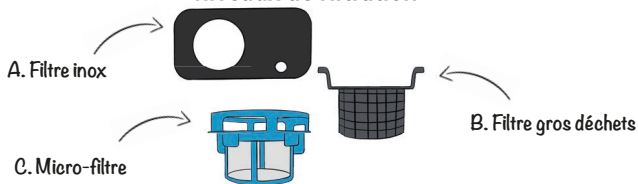

**A. Filtre inox : Première filtration des saletés et particules d'aliments** à l'aide d'une grille inox perforée. Ce premier niveau de filtration laisse passer l'eau tout en dirigeant les saletés vers le deuxième niveau de filtration.

**B. Filtre gros déchets : Deuxième filtration et récupération des gros déchets.** Les gros morceaux d'aliments ou autres matières sont emprisonnés dans ce filtre gros déchets.

**C. Micro-filtre : Troisième niveau de filtration des particules fines** grâce à un micro-filtre de 120 microns.



## Entretien des filtres

Après chaque lavage

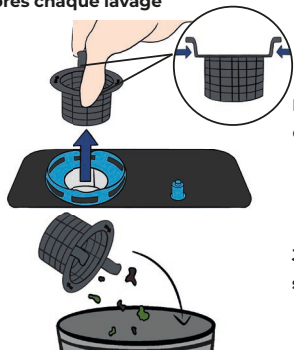

Récupérez le filtre gros déchets d'une main à l'aide des ses deux pattes de préhension.

FR

Jetez les déchets à la poubelle, passez le filtre gros déchets sous l'eau claire et remettez en place.

1 fois par semaine ou tous les 10 cycles



Tournez le Micro-filtre dans le sens contraire des aiguilles d'une montre pour déverrouiller l'ensemble Micro-filtre / Filtre gros déchets.

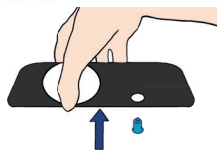

Récupérez aussi le filtre inox.



Rincez les 3 filtres sous l'eau courante du robinet à l'aide d'une brosse à poils souples.

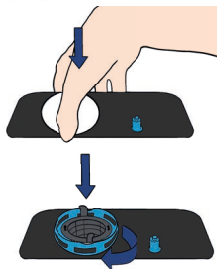

Remplacez le filtre inox.

Remplacez l'ensemble Micro-filtre / Filtre gros déchets en le tournant dans le sens des aiguilles d'une montre jusqu'à ce qu'il se verrouille en position.



**ATTENTION : Ne lancez jamais de cycle sans les filtres.**

Si votre micro-filtre est percé, merci de contacter le service après-vente Daan Tech à la page 78.

## 2 | DISQUE CHAUFFANT

Le disque chauffant doit faire l'objet d'un nettoyage rigoureux pour éviter son encrassement et la réduction des performances de lavage.

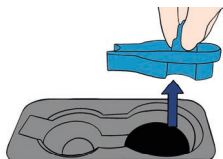

1 fois par mois ou tous les 30 cycles

Pour accéder au disque chauffant, retirez l'ensemble filtration (voir page 71).

Retirez ensuite la pièce de protection du disque chauffant et la nettoyer.

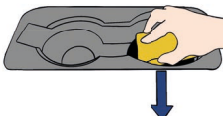

Vous avez alors accès au disque chauffant, nettoyez le avec une éponge non abrasive pour ne pas rayer le revêtement anti-adhésif

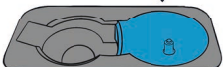

Remettez en place la pièce de protection.

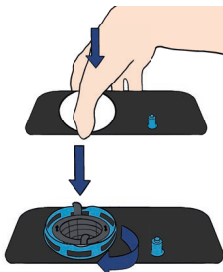

Remettez en place le système ensemble filtration.

## 3 | CANALISATION

1 fois tous les 3 mois ou 90 cycles

### rock'n'roll cassette

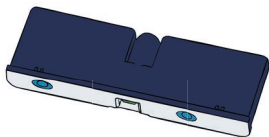
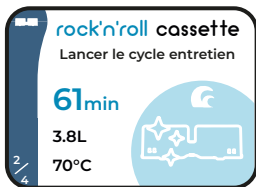

**Cycle sans vaisselle**  
Nettoie et rafraîchit  
votre Bob



**Pouvoir dégraissant**  
Élimine le calcaire



**Cassette  
consignée** Solution  
éco-responsable

### Comment ça marche?

1. Retirez toute la vaisselle à l'intérieur de Bob mais laissez les filtres et le panier.
2. Insérez la rock'n'roll cassette dans votre Bob

3. Allez dans le menu Bob cassette, naviguez jusqu'au menu « rock'n'roll cassette – Cycle Entretien » puis cliquez sur  pour lancer le cycle.
4. Le cycle dure environ 60 minutes et nettoie en profondeur votre Bob: pompes, bras de lavage, tuyaux, panier...
5. Chaque rock'n'roll cassette est à usage unique (tout le contenu est utilisé pendant le programme rock'n'roll)
6. Une fois votre cassette Bob terminée, vous pouvez la retourner à Daan Tech pour éviter de la jeter. Nous nous chargeons de la remplir à nouveau.

FR

L'utilisation tous les 90 cycles d'une rock'n'roll cassette maintient votre Bob en bonne santé.

Pour le traitement anti-calcaire de l'eau, les lave-vaisselles traditionnels possèdent un réservoir à sel régénérant, qu'il faut surveiller et remplir fréquemment. **Avec Bob, plus besoin de sel lave-vaisselle ! Le calcaire est automatiquement détruit avec la solution rock'n'roll cassette.**

## 4 | CAPOTAGE ET ÉCRAN

**En fonction des saletés présentes sur votre Bob.**

Pour le **nettoyage des parties externes** de Bob, un simple **chiffon humide** suffit !

 **Ne pas utiliser de produit abrasif, solvants chimiques ou de détergents puissants, cela pourrait abîmer le revêtement de Bob.**

Pour éviter que de l'eau ne pénètre dans les composants électriques, au niveau de l'écran, des boutons ou du système de verrouillage de la porte, **n'utilisez pas de vaporisateur nettoyant.**

## 5 | BRAS DE LAVAGE

**Si vous rencontrez des problèmes de lavage** et que vous avez observé que votre bras de lavage ne tourne plus, **il peut s'agir d'une obstruction des buses qui empêchent sa rotation.** Dans ce cas, **suivez les indications ci-dessous pour nettoyer votre bras de lavage.**



Pour retirer le bras de lavage, **dévissez la bague d'une main à la base du bras de lavage.**



**Lavez le bras de lavage sous l'eau** courante en dégageant les éventuels résidus d'aliments dans les buses de lavage.

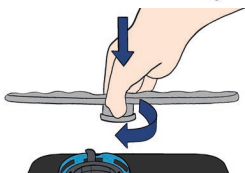

**Remettez-le en place en vérifiant que rien ne gêne sa rotation.**

# 4 | GUIDE RAPIDE DE DÉPANNAGE, RÉPARABILITÉ ET SAV

## 1 | TABLEAU DES DÉPANNAGES

Problème	Causes possibles	Solutions
Bob ne s'allume pas	Le fusible a sauté ou le disjoncteur s'est déclenché de votre installation électrique.	Débranchez tous les autres appareils branchés sur le même circuit électrique que Bob. Remplacez le fusible ou relancez le disjoncteur.
	L'alimentation en électricité n'est pas activée.	Vérifiez que le cordon d'alimentation électrique est bien branché à ses deux extrémités soit dans la prise murale de courant soit du côté du Bob.
Le cycle ne se lance pas	La porte est ouverte.	Fermez la porte
	La porte reste ouverte, impossible de la fermer	Vérifiez si un élément bloque la fermeture de la porte. Si ce n'est pas le cas, contactez le SAV
	Pas d'eau ou pas assez d'eau dans le réservoir	Si vous êtes en mode réservoir intégré : remplissez le réservoir jusqu'au BIP sonore Si vous êtes en mode arrivée d'eau : vérifiez votre installation (robinet ouvert, pression suffisante)
	L'écran reste figé, les boutons ne répondent plus	Attendez 3 sec pour le réveil de Bob. Si l'écran reste toujours fixe, débrancher et rebrancher Bob.
L'eau ne s'évacue pas de Bob	Le tuyau d'évacuation est plié.	Vérifiez le tuyau d'évacuation et utilisez Bob easyfix pour l'accrocher
	La sortie d'eau (sous les filtres) est bouchée.	Nettoyez le fond de la cuve et les filtres
	La pompe de vidange est bloquée par un corps étranger	Contactez le SAV

Problème	Causes possibles	Solutions
Formation de mousse à l'intérieur de la cuve lors d'un cycle	Mauvais choix de détergent	N'utilisez que du détergent spécial pour lave-vaisselle afin d'éviter la formation de mousse. Néanmoins si cela se produit, ouvrez la porte du lave-vaisselle et laissez la mousse s'évaporer. Refermez la porte, puis lancez un programme de lavage pour vider l'eau. Répétez si nécessaire.
	Saletés qui génèrent de la mousse	Certaines saletés génèrent plus ou moins de mousse, cela est normal. Cependant, si la mousse est trop importante lors d'un cycle cela peut bloquer le bras de lavage. Dans ce cas, videz le panier et lancez un cycle à vide avant de recommencer le lavage de votre vaisselle.
Taches sur les surfaces intérieures	Du calcaire peut apparaître sur les surfaces	Lancez un cycle entretien au moins une fois tous les 90 cycles avec une rock'n'roll cassette (voir page 72)
	Je vis dans une région avec une eau très dure	Lancez un cycle entretien avec une rock'n'roll cassette plus fréquemment (tous les 30 cycles)
La vaisselle n'est pas propre	La vaisselle n'a pas été disposée correctement.	Supprimez les contacts entre les éléments de vaisselle Référez vous à la page 57 : Recommandations de la disposition de la vaisselle dans le panier.
	Le programme de lavage sélectionné n'est pas adapté	Choisissez un programme plus intensif. Référez vous à la page 62 : Cycles standards.
	Quantité de détergent insuffisante, ou détergent non approprié.	Nous recommandons d'utiliser Bob Tablette
	Le bras d'aspersion est bloqué par de la vaisselle	Changez la disposition de la vaisselle de manière à ce que le bras d'aspersion puisse tourner librement.
	Une ou plusieurs buses du bras de lavage est/sont bouchées	Démontez et nettoyez le bras de lavage selon les indications de la page 73
	Les filtres ne sont pas propres ou ne sont pas disposés correctement.	Démontez et nettoyez les filtres selon les indications de la page 70

Problème	Causes possibles	Solutions
La vaisselle sèche mal.	Mauvais placement de la vaisselle dans le panier	Référez vous à la page 57 : Recommandations de la disposition de la vaisselle dans le panier.
	Quantité de détergent insuffisante, ou détergent non approprié	Nous recommandons d'utiliser Bob Tablette
	Mauvais choix de programme	Choisissez un programme avec un temps de lavage plus long
	L'ouverture de la porte en fin de cycle n'a pas fonctionné	Vérifiez que rien n'empêche l'ouverture automatique de la porte en fin de cycle.
	La vaisselle n'a pas eu le temps de sécher	Attendez la fin complète du cycle et le BIP SONORE avant de récupérer votre vaisselle
Apparition d'eau sous Bob	La cuve déborde	La capacité du réservoir est de 4 litres. Si vous êtes en mode réservoir intégré, ne pas trop remplir. Si vous êtes en mode arrivée d'eau : coupez votre arrivée d'eau et appeler le SAV
	Fuite au niveau de la porte	Vérifiez l'état et la position des joints au niveau de la porte ou si un élément empêche la fermeture complète de la porte
	Fuite au niveau de la connexion du tuyau de vidange	Utilisez le collier de serrage et l'outil tournevis fourni pour serrer le tuyau de vidange à l'arrière de Bob (voir page 43)
	Fuite au niveau de la connexion Bob easywater	Vérifiez la connexion et bien serrer (voir page 43)
	Fuite au niveau de la cuve	Contactez le SAV
Dégradation des couverts	Cycle non adapté	Ne mettez pas vos couverts fragiles dans Bob (voir page 57)
Emballage humide	Déversement d'eau résiduelle du Bob générée par le contrôle sur ligne d'assemblage	(N/A)
Intérieur de Bob humide	Cela est normal, les Bobs sont testés à 100% en fin de ligne de production (cycle de contrôle à vide, eau propre), il reste donc des traces d'eau résiduelles.	

Problème	Causes possibles	Solutions
Bob ne répond plus (l'écran reste figé, les boutons ne répondent plus)	Mauvais fonctionnement	Redémarrez votre Bob en le débranchant et rebranchant
Impossible d'insérer une Bob cassette	Présence des bouchons de sécurité	Enlevez les bouchons de sécurité avant d'insérer une Bob cassette (voir page 50)
	La cassette est insérée à l'envers	Insérez la Bob cassette avec le texte à l'endroit dans le sens de la lecture.
	L'intérieur de la trappe et l'emplacement pour Bob cassette est obstrué	Ne mettez rien d'autre qu'une Bob cassette dans l'emplacement dédié. Si vous utilisez un autre détergent que Bob cassette, mettez-le directement dans la cuve intérieure de Bob.
La Bob cassette n'est pas détectée par Bob	Défaut de communication entre la Bob cassette et votre Bob	Débranchez votre Bob, retirez la Bob cassette, insérez de nouveau la Bob cassette et redémarrez votre Bob. Si le problème persiste, essayez avec une nouvelle Bob cassette.
Mauvaises odeurs (intérieur de la cuve)	Bob n'a pas été utilisé depuis longtemps	Vidangez intégralement votre Bob avec le cycle vidange (menu Paramètres), puis lancez un cycle à vide. Laissez la porte entre-ouverte à 10 degrés lorsque vous n'utilisez pas Bob pour faire circuler l'air.
	Un cycle entretien n'a pas été lancé depuis plus de 90 cycles	Lancez un cycle entretien au moins une fois tous les 90 cycles avec une rock'n'roll cassette (voir page 72)

## 2 | RÉPARABILITÉ ET SERVICE APRÈS-VENTE

Toutes les informations concernant la réparabilité de votre Bob sont disponibles en ligne sur notre site Internet [www.daan.tech](http://www.daan.tech).

Toutes les pièces sont disponibles en SAV 11 ans après l'achat. Si vous rencontrez un problèmes sur l'une des pièces de votre Bob, merci de contacter le service client Daan Tech

### IMPORTANT:

Si un technicien Daan Tech vous confirme que vous devez nous retourner votre Bob pour analyse et réparation, voici les étapes à suivre :

1. Si possible vidangez intégralement votre Bob avec le cycle Vidange (menu Paramètres). Sinon renversez Bob dans votre évier ou douche pour vider le réservoir.
2. Débranchez votre Bob et mettez tous les accessoires à l'intérieur de Bob.
3. Réutilisez le carton d'origine et le sac de protection pour nous retourner votre Bob. Sauf instruction de notre service client Daan Tech (par écrit : email, SMS, ou autres) vous ne pouvez pas utiliser un autre emballage.
4. Utilisez du scotch pour fermer le colis.
5. Imprimez et collez le BON DE RETOUR sur le colis (que nous vous enverrons par e-mail)
6. Vous serez informé au fur et à mesure de la prise en charge de votre Bob par nos équipes.

### Une interrogation ? Une suggestion ?

#### ÉCRIVEZ-NOUS

Daan Technologies  
ZA Mortier EST  
85610 Cugand  
France

#### CONTACTEZ-NOUS PAR EMAIL

Email SAV : [sav@daan.tech](mailto:sav@daan.tech)

## FICHE PRODUIT

Cette fiche produit est conforme à la directive européenne N° 1369/2017.

Nom de la marque	Bob
Modèle	Bob le mini lave-vaisselle 2020
Nom du fabricant	Daan Technologies SAS
Origine de fabrication	France (Vendée)
Nombre de couverts standard	3
Classe d'efficacité énergétique ①	F
Consommation d'énergie annuelle ②	98 kWh/an
Consommation d'énergie pour un cycle de lavage standard	0,43 kWh/cycle
Consommation de puissance en mode de veille (porte ouverte)	0.5 W
Durée du mode de veille	5 minutes



Consommation d'eau annuelle <sup>③</sup>	1064 litres
Classe d'efficacité de séchage <sup>④</sup>	A
Cycle de nettoyage standard <sup>⑤</sup>	Eco
Durée du cycle de lavage standard	180 minutes
Niveau sonore	43 dB(A) re 1 pW
Peut-être encastré	Non
Hauteur	49 cm
Largeur	34 cm
Profondeur (avec les connecteurs)	49 cm
Consommation électrique	1000 W
Tension/fréquence nominale	220-240V~ 50Hz
Pression hydraulique (pression du flux)	0,5-10 bar = 0,05-1 MPa

FR

## NOTES

- ① A+++ (efficacité maximale) à D (efficacité minimale)
- ② Consommation d'énergie de 98 kWh sur la base de 280 cycles de lavage standard avec alimentation en eau froide et de la consommation des modes à faible puissance. La consommation d'énergie réelle dépend des conditions d'utilisation de l'appareil.
- ③ Consommation d'eau de 1064 litres par an, sur la base de 280 cycles de lavage standard. La consommation réelle d'eau dépend des conditions d'utilisation de l'appareil.
- ④ A (efficacité maximale) à G (efficacité minimale)
- ⑤ Ce programme convient pour nettoyer la vaisselle normalement sale. C'est le programme le plus efficace en termes de consommation combinée d'énergie et d'eau pour ce type de vaisselle.

## MISE AU REBUT



En tant que fabricant et distributeur responsable, nous accordons une grande importance à la protection de l'environnement. Nous vous encourageons à respecter les procédures correctes de mise au rebut de cet appareil et des emballages. Cela aidera à préserver les ressources naturelles et à garantir qu'il soit recyclé d'une manière respectueuse de la santé et de l'environnement. Puisque ce produit contient des composants électroniques, Bob et ses accessoires doivent être jetés séparément des déchets domestiques lorsque qu'il est en fin de vie, selon les lois et les règles locales.



Daan Tech Bob.Cusom/Premium



43 kWh / 100



3,8 L



43 dB

ABCD



3 x



3:00

2019/2017

<b>1   QUICK GUIDE INSTALLATION</b>	<b>82</b>
1   Anwendungsbereich und Ort der Verwendung	82
1.1   Anwendungsbereich	82
1.2   Ort der Verwendung	82
2   Installation und Anschluss	83
2.1   Wasserzulauf	83
2.2   Wasserablauf	83
2.3   Diebstahlsicherung Bob Lock (optional)	84
2.4   Stromanschluss	85
3   Inbetriebnahme	85
4   Taktile Türöffnung	88
5   Stellen Sie Ihren Korb zusammen	88
6   Entdecken Sie die Bob Cassette	89
7   Entdecken Sie die Bob Tablette	90
<b>2   QUICK GUIDE VERWENDUNG</b>	<b>91</b>
1   Benutzeroberfläche	91
1.1   Navigation der Bob Benutzeroberfläche	91
1.2   Anzeigebildschirm des Startbildschirms	92
1.3   Einstellungsmenü	93
1.4   Menü Bob Cassette	95
1.5   Programm Bob Ultraviolet	96
2   Konfiguration des Korbs	96
2.1   Maximale Größe des Geschirrs	96
2.2   Empfehlungen für das Einsetzen des Geschirrs in den Korb	97
2.3   Korbkonfiguration nach Ihren Bedürfnissen	98
3   Spülprogramme	100
3.1   Ablauf eines Spülprogramms	100
3.2   Standardprogramme	101
3.3   Erstellen und Löschen eines benutzerdefinierten Programms	103
4   Spülmittel für Bob	104
4.1   Bob Cassette	104
4.2   Bob Tablette	104
4.3   Andere Spülmittel	105
5   Verwalten Sie Ihren Bob im Daan Tech Kundenbereich	106
6   Bob+	107
<b>3   QUICK GUIDE WARTUNG</b>	<b>110</b>
Produktbeschreibung	110
1   Filter	110
2   Heizscheibe	112
3   Rohre	112
4   Gehäuse und Bildschirm	113
5   Sprüharm	113
<b>4   QUICK GUIDE FEHLERBEHEBUNG UND KUNDENSERVICE</b>	<b>114</b>
1   Liste möglicher Probleme	114
2   Reparatur und Kundenservice	118
Produktblatt	118

## Sicherheitshinweise

**BITTE LESEN SIE SICH DIE SICHERHEITSHINWEISE SORGFÄLTIG DURCH, BEVOR SIE BOB – DEN MINI GESCHIRRSPÜLER – BENUTZEN. BEWAHREN SIE DIESES DOKUMENT ZUM ZUKÜNFTIGEN NACHSCHLAGEN AUF.**

- Bob, der Mini Geschirrspüler, ist für den Einsatz als Haushaltsgerät und für ähnliche Zwecke bestimmt, einschließlich: Professionelle Umgebungen wie Kochnischen, die vom Personal im Büro verwendet werden und zur Verwendung in Wohnräumen, einschließlich Hotels und Motels.
- Bob kann ab einem Alter von 8 Jahren sowie von Personen mit körperlichen oder geistigen Behinderungen verwendet werden, sofern eine ordnungsgemäße Aufsicht gewährleistet ist oder wenn Erstere mit den folgenden Sicherheitshinweisen versehen und sich der möglichen Risiken bewusst sind, die mit der Verwendung von Bob verbunden sind. Kinder dürfen nicht mit Bob spielen. Reinigung und Wartung des Gerätes dürfen nicht von unbeaufsichtigten Kindern durchgeführt werden.
- Wenn das Netzkabel beschädigt ist, muss es entweder vom Hersteller oder einer ähnlich qualifizierten Person ersetzt werden, um Gefahren zu vermeiden.
- Um sich zu informieren, wie und wann Sie das Gerät reinigen müssen, lesen Sie bitte Seite 110.
- Die Tür darf nicht vollständig geöffnet bleiben, um mögliche Zwischenfälle zu vermeiden. Es wird jedoch dringend empfohlen, sie leicht geöffnet zu lassen, um die Luftzirkulation zu gewährleisten und dadurch den Standby-Energieverbrauch zu senken.
- **WARNUNG:** Messer und scharfe Utensilien müssen mit der Spitze nach unten in das Besteckkorbmödul gelegt werden.
- Es dürfen nur die mit Bob gelieferten neuen Schläuche und Netzkabel verwendet werden, Gebrauchte sollten nicht verwendet werden.
- Informationen zum Beladen des Spülmaschinenkorbes finden Sie im Abschnitt **Korbkonfiguration nach Ihren Bedürfnissen** auf Seite 98.
- Der Druck für den Wassereinfluss muss zwischen 0,05 MPa und 1 MPa liegen.
- Der Netzstecker muss nach der Installation von Bob leicht zugänglich bleiben.
- Gemäß der Norm EN 60436 darf dieser Geschirrspüler nicht zum Reinigen von mehr als drei Gedecken verwendet werden.

### WICHTIGE SICHERHEITSHINWEISE:

- Bob der Mini Geschirrspüler darf nur zum Reinigen von Tellern, Gläsern, Gabeln und Messern sowie zum Desinfizieren von Gegenständen mit UV-C verwendet werden (sofern Sie die UV-C-Desinfektionsoption hinzugefügt haben).
- Trennen Sie Bob niemals vom Stromnetz, indem Sie am Netzkabel ziehen, sondern ziehen Sie stattdessen immer den Netzstecker.
- Bevor Sie Bob an das Stromnetz anschließen, überprüfen Sie bitte, ob die auf dem Typenschild empfohlene Spannung mit der, des Stromnetzes übereinstimmt. Bob muss auf einen stabilen und/oder ebenen Untergrund gestellt werden. Daan Tech haftet nicht für Schäden, die durch die Verwendung von Bob auf einer unebenen und/oder instabilen Oberfläche entstehen.
- Berühren Sie Bob nicht, wenn Ihre Hände oder Füße nass sind.
- Öffnen Sie niemals die Tür während eines Zyklus, da Sie Dampf oder heißem Wasser ausgesetzt werden können. Um ein laufendes Programm zu unterbrechen, drücken Sie bitte  und warten 3 Sekunden.
- Lassen Sie Kinder nicht auf die Tür von Bob klettern und stellen Sie keine schweren Gegenstände auf die geöffnete Tür. Dies kann zum Umkippen des Geschirrspülers führen.
- Es dürfen keine Lebewesen in Bob hineingesetzt werden ;)

# 1 | QUICK GUIDE INSTALLATION

## 1 | ANWENDUNGSBEREICH UND ORT DER VERWENDUNG

### 1.1 | Anwendungsbereich

Bob könnte im Inneren feucht sein, wenn Sie ihn erhalten. Tatsächlich wurde jeder Bob vor dem Versand getestet (Leerzyklus mit klarem Wasser). Daher können noch Spuren von Restwasser vorhanden sein.

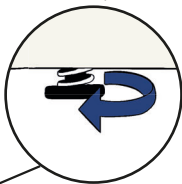
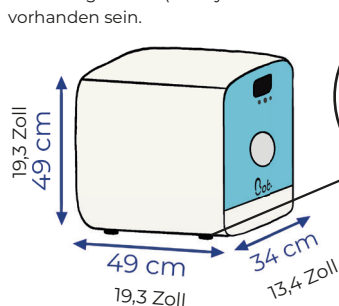

Die 4 Füße von Bob können bis zu +1 cm (+0,4 Zoll) eingestellt werden, um sicherzustellen, dass er komplett gerade steht.



**Warnung:** Die Neigung von Bob darf 2° nicht überschreiten, um mögliche Überschwemmungen zu vermeiden.

**Vorsichtsmaßnahmen gegen Frost:** Bob darf nicht an einem Ort mit einer Temperatur von unter 0 °C gelagert werden. Wenn eine solche Situation eintritt, stellen Sie sicher, dass Bob mit dem Entleerungsprogramm im Einstellungsmenü ausgelassen wird (siehe Seite 93) und entfernen Sie den Wasserzulaufschlauch.

### 1.2 | Ort der Verwendung

**Sie können Bob überall platzieren, er ist der kleinste Geschirrspüler der Welt!**

**3 Optionen**

#### AUF EINEM REGAL

Das Regal muss mindestens ein Gewicht von 25 kg aushalten können (55,1 Pfund) (Gewicht von Bob + Wasser + Geschirr).

#### AUF EINER ARBEITSPLATTE

Die Länge des mitgelieferten Ablaufschlauchs beträgt 1m50.

**!** Stellen Sie Bob auf eine wasserfeste Oberfläche, um Flecken zu vermeiden. Beim Befüllen vom Wassertank von Bob oder beim Herausnehmen von Geschirr können Wassertropfen auf die Arbeitsfläche gelangen.

#### UNTER DER SPÜLE

**!** Bitte achten Sie darauf, dass das automatische Öffnen der Tür nach Beendigung des Programms nicht behindert wird.

**Warnung :** Der beim Öffnen der Tür freigesetzte Dampf kann auf Dauer Holzoberflächen beschädigen.

# 2 | INSTALLATION UND ANSCHLUSS

## 2.1 | Wasserzulauf

### 2 verfügbare Optionen

#### 1 Bob.easywater

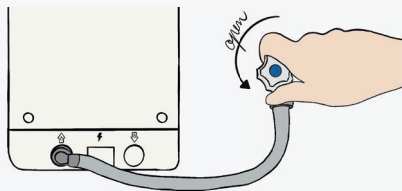

Schließen Sie den Wasserzulaufschlauch **Bob.easywater** auf der einen Seite an der Rückseite von Bob an, und schließen Sie ihn auf der anderen Seite über ein 19 mm Gewindeende (3/4 Zoll) an einen Wasseranschluss an. **Stellen Sie sicher, dass die Verbindung fest angezogen ist.**

**!** **WARNUNG:** Schließen Sie den Wasserhahn nach jedem Gebrauch von Bob.

**!** Warnung: Blockieren Sie den Wassereinfluss des Wassertanks nicht. **Dieser muss immer frei bleiben.**

## 2.2 | Wasserablauf

Befestigen Sie den Wasserablaufschlauch an der Rückseite von Bob.

**!** Warnung: Um Undichtigkeiten zu vermeiden, verwenden Sie bitte einen Schraubendreher, um den Wasserauslauf zu fixieren.

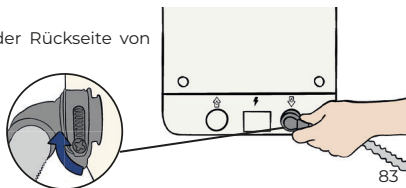

#### 2 Bob.carafe

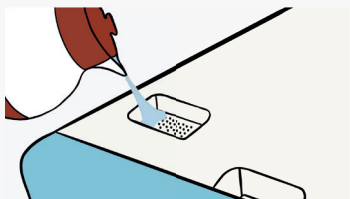

Benutzen Sie den integrierten Wassertank, der Bob autonom und freistehend macht. In diesem Fall wird kein Wasserzulaufschlauch benötigt! Bitte verwenden Sie die Bob Carafe, um den Wassertank schnell zu füllen! Bob kann wahlweise mit kaltem oder heißem Wasser bis 60°C befüllt werden.

Bitte füllen Sie den Wassertank (4 Liter Fassungsvermögen) vor Gebrauch immer bei geöffneter Tür, bis Sie den Signalton hören, der anzeigt, dass der Tank voll ist.

**!** **Überfüllen Sie den Tank nicht!** Wenn Sie mehr als das Fassungsvermögen des Wassertanks einfüllen (4 Liter), entweicht das überschüssige Wasser in den Innenraum von Bob.

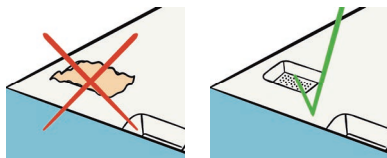

## 2 Möglichkeiten für die Abwasserentsorgung

### 1 Siphon-Abflussrohr

Schließen Sie den Wasserablaufschlauch an das **Siphon-Abflussrohr** (normalerweise unter der Spüle zugänglich) an.

**!** Warnung: Das aus Bob austretende Abwasser kann eine hohe Temperatur von bis zu 70°C erreichen.

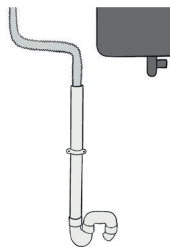

### 2 Bob.easyfix

Wählen Sie die Benutzung des Ablaufschlauches mithilfe von **Bob.easyfix**, das von Daan Tech zur Verfügung gestellte Befestigungsmodul, mit fixer oder flexibler Installation.

#### Fixe Installation

Platzieren Sie den Ablaufschlauch **direkt in Ihrer Spüle und befestigen Sie ihn mit dem Befestigungsmodul**, bereitgestellt von Daan Tech.

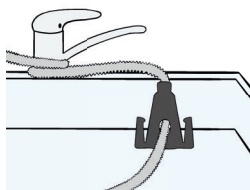
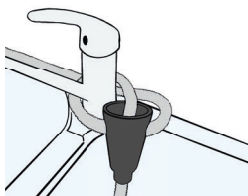

#### Flexible Installation

Platzieren Sie den Ablaufschlauch **in einem Behälter** (Kanister, Eimer, etc...)



**!** Um mögliche Überschwemmungen zu vermeiden muss der Behälter ein Fassungsvermögen von mindestens 5 Liter haben.

### 2.3 | Diebstahlsicherung **Bob.lock** (optional)

Da Ihr Bob wertvoll ist, verfügt er über eine integrierte Diebstahlsicherung. Sie müssen lediglich die Diebstahlsicherung auf der Rückseite mit einem der beiden mitgelieferten Schlüssel abschließen.

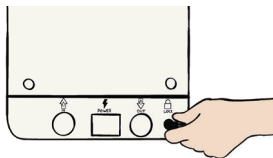

## 2.4 | Stromanschluss

**!** WARNUNG: Bitte schalten Sie die Stromversorgung aus, bevor Sie Bob installieren.

Schließen Sie das Stromkabel an der Rückseite von Bob an.

Schließen Sie das Netzkabel an einen 220-240V 50Hz Stecker an.

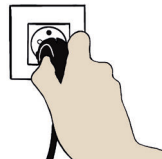
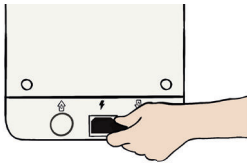

DE

**!** Bevor Sie Bob mit dem Netzteil verbinden, vergewissern Sie sich bitte, dass die Spannung auf dem Typenschild mit der Spannung Ihres Netzteils übereinstimmt.

Das Gerät muss auf einer ebenen und stabilen Fläche aufgestellt werden. Daan Tech haftet nicht für Schäden, die durch das Aufstellen des Geräts auf einer unebenen und/oder instabilen Oberfläche während des Gebrauchs entstehen.

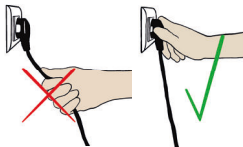

Stecken oder trennen Sie den Stecker nicht, indem Sie am Kabel ziehen, sondern ziehen Sie immer direkt am Stecker.

## 3 | INBETRIEBNAHME



**Wenn Sie Bob zum ersten Mal starten, müssen Sie ihn konfigurieren.**

Bob OS ist das von Daan Tech entwickelte Betriebssystem. Seine farbenfrohe Benutzeroberfläche ermöglicht es Ihnen einfach durch die verschiedenen Menüs zu navigieren.

Bob OS ermöglicht es Ihnen auch Bob über Wi-Fi mit dem Internet zu verbinden und so neue Updates und neue Funktionen zu erhalten!

### Wie wählt man eine Option?

Um eine Option auszuwählen, blättern Sie von links nach rechts, bis das Symbol für die gewünschte Option angezeigt wird und drücken Sie die mittlere Taste, um sie auszuwählen.

Es erscheint eine Bestätigungsmeldung, die Sie entweder bestätigen können mit  oder ablehnen können mit . Letzteres leitet Sie zum vorherigen Bildschirm weiter.

2,4-Zoll-LCD-Farbbildschirm



nach links wechseln

nach rechts wechseln

Zentraltaste (OK)

## SCHRITT 1: WÄHLE DEINE SPRACHE.

Bob spricht 6 Sprachen: Englisch, Französisch, Spanisch, Italienisch, Deutsch und Niederländisch.

Nach der Auswahl der Sprache wird eine Nachricht zur Annahme unserer Allgemeinen Geschäftsbedingungen angezeigt. Um Bob nutzen zu können, müssen Sie diesen zustimmen. Diese können Sie auf unserer Website nachlesen.

## SCHRITT 2: WÄHLEN SIE IHREN WASSERVERSORGUNGSMODUS

2 Optionen:



**Verwendung von Bob Easywater** (auf unserer Website erhältlich). **Der Wassertank wird vor jedem Zyklus automatisch gefüllt.** Ein manuelles Auffüllen ist folglich nicht nötig. Dies ist die beste Wahl, wenn Sie Bob als fest integriertes Gerät verwenden möchten oder wenn Sie einen nahen Zugang zu einer Wasserversorgung haben.



**Verwendung des integrierten Wassertanks:** Praktisch, **da er Bob völlig autonom macht.** Füllen Sie den integrierten Wassertank mit der Bob Carafe (erhältlich auf unserer Website) auf. Dies ist die beste Wahl, wenn Sie Bob regelmäßig bewegen möchten oder keinen Zugang zu einem Wasseranschluss haben.

## SCHRITT 3: ERWEITERN SIE BOB UM NEUE FUNKTIONEN,

indem Sie Bob mit Ihrem Daan Tech-Konto verbinden (kostenlos & einfach auf [www.daan.tech](http://www.daan.tech)).

Um die Vorteile der Verbindung von Bob mit Ihrem Konto zu entdecken, lesen Sie bitte die Seiten 107 und 109.



**Bob verbinden?**  
Greife auf viele weitere Funktionen zu, indem du Bob mit deinem Daan Tech Konto verbindest

### 1 Mit Netzwerk verbinden

Verbinde dich mit dem Smartphone oder Computer mit dem W-LAN Netzwerk **BOB\_XXXX** mit dem folgenden Passwort **XXXXXXXXXX**

••• <>

### 2 Im Internet

In den Browser eingeben **10.10.0.1**

••• <>

### 3 W-LAN wählen

Wähle ein W-LAN Netzwerk, um Bob zu verbinden

••• <>

Schritt 1/3

**Verbinden** Sie Ihr Smartphone oder einen Computer **mit dem WLAN-Netzwerk „Bob\_XXXX“** mit folgendem Passwort: **XXXXXXXXXX**

Sobald Sie verbunden sind, wählen Sie , um zum nächsten Schritt zu gelangen.

Wenn Sie Bob nicht verbinden können starten Sie bitte Ihr Smartphone oder Ihren Computer neu.

Schritt 2/3

**Geben Sie Folgendes in die Adressleiste** Ihres Webbrowsers ein:

10.10.0.1

Sobald die Website geladen ist, drücken Sie bitte , um zum nächsten Schritt zu gelangen.

Schritt 3/3

**In Ihrem Webbrowser** auf Ihrem Smartphone oder Ihrem Computer **wählen Sie das WiFi-Netzwerk** mit dem Sie Bob verbinden möchten.

 Bitte verwenden Sie ein privates und kennwortgeschütztes Wi-F Netzwerk.



4



**Bravo**

Bob ist jetzt mit dem W-LAN verbunden

Sobald das WiFi-Netzwerk ausgewählt ist, stellt Bob eine Verbindung her und ein Bestätigungsbildschirm wird angezeigt.

**BRAVO, Ihr Bob ist jetzt mit dem Internet verbunden.**

Jetzt müssen Sie ihn mit Ihrem Daan Tech Konto verbinden.

5

**Bob ID:**  
00:00:00:00:00:00

Melde dich auf [www.daan.tech](http://www.daan.tech) bei deinem Konto an und gib diese ID in das Feld "Meinen Bob verwalten" ein

Ihr Bob ist einzigartig und hat daher **eine eindeutige ID oder MAC-Adresse** wie folgt:

**00:00:00:00:00:00**

**Verbinden Sie sich mit Ihrem**

**Daan Tech Konto** auf [www.daan.tech](http://www.daan.tech)

In Ihrem Account "**Mein Konto**"

wählen Sie die **Registerkarte**

**"Meinen Bob verwalten".**

**Geben Sie die eindeutige**

**ID** Ihres Bobs im dafür vorgesehenen Feld ein.

**Bestätigen Sie Ihre Eingabe.**



Geht die Verbindung während des

Verknüpfungs-Vorgangs verloren, wird eine Fehlermeldung angezeigt.

DE

**Sie können versuchen Bob erneut zu verbinden oder den Vorgang abbrechen** und Bob folglich nicht mit Ihrem Konto verbinden. (weitere Informationen finden Sie auf Seite 107).

Bei Bedarf finden Sie auf unserer Website ein Video, das Sie durch die Schritte der WiFi Verbindung führt.

*Scannen Sie den QR-Code, um zur Anleitung zu gelangen.*



6

**Bestätigen?**

Ist deine E-Mail korrekt?

beispiel@mail.de



Um die Verbindung von Bob mit Ihrem Konto abzuschließen, **müssen Sie Ihre E-Mail-Adresse bestätigen.**

7



**Bravo**

Bob ist jetzt mit deinem Daan Tech Konto verbunden

**BRAVO! Ihr Bob ist jetzt mit Ihrem Daan Tech Konto verbunden.**

Wenn Ihr Bob mit dem WiFi verbunden ist werden wir automatisch die neuesten

Updates übertragen:  
Bob OS.

Sie erhalten eine E-Mail, wenn ein neues Update verfügbar ist.

Ihr Bob wird dann automatisch aktualisiert, wenn Sie ihn neu starten.

## 4 | TAKTILE TÜRÖFFNUNG

Bei Berührung öffnet sich Bobs Tür automatisch.

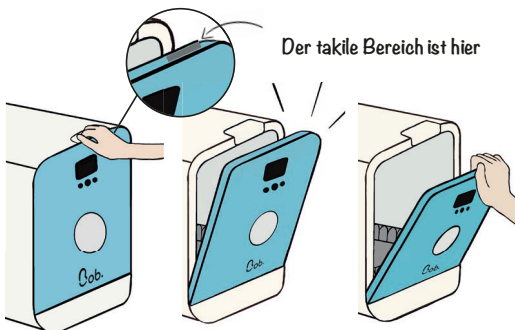

Praktisch, **da Sie die Tür** von Ihrem Bob **öffnen können, auch wenn Sie Ihre Hände voll haben**, zum Beispiel mit dem Ellbogen!

Um Probleme zu vermeiden, wird die taktiler Türöffnung nach dem Schließen der Tür für 3 Sekunden deaktiviert.

**Wenn Bob vom Stromnetz getrennt ist, können Sie die Tür händisch öffnen. Sie werden aufgrund der Deaktivierung der taktilen Türöffnung auf einen größeren Widerstand stoßen.**

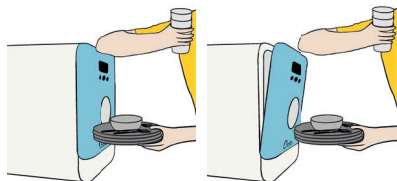

## 5 | STELLEN SIE IHREN KORB ZUSAMMEN

Bob passt sich dank seines flexiblen Korbs an alle Gelegenheiten und verschiedenste Arten von Geschirr an.

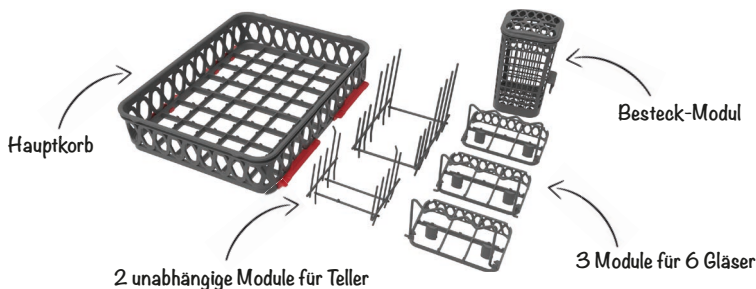

 Platzieren Sie Ihre Gabeln und Messer so, dass das Schließen der Tür nicht behindert wird. Scharfe Elemente können die Dichtung beschädigen und zu Undichtigkeiten führen.

Der Korb ermöglicht es Ihnen, die Module auf viele verschiedene Arten zu platzieren.

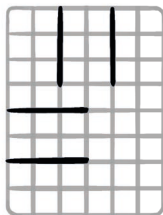

Das Modul "Teller" können Sie entweder in der Mitte des Korbes oder an einer der beiden Seiten platzieren.

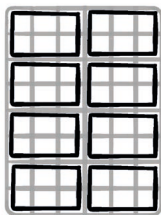

Sie können bis zu **8 Glasmodule** im Korb mithilfe von **Bob.extraglass** platzieren! (Zusatzoption)

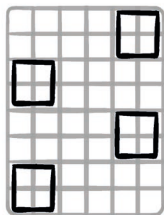

**Wählen Sie wo Sie das Besteckmodul platzieren möchten** oder entfernen Sie es, wenn Sie es nicht benötigen!

DE

## 6 | ENTDECKEN SIE DIE Bob.cassette

(Verfügbarkeit kann je nach Land abweichen)

**!** Die Verwendung einer Bob Cassette ist freiwillig. **Wir empfehlen jedoch, eine Bob Cassette immer eingelegt zu haben, auch wenn diese Cassette leer ist, um die Düsen und den Stecker, in den die Bob Cassette eingesetzt wird, zu schützen.**

Daan Tech bietet **verschiedene Arten der Bob Cassette an, die eine Kombination von Wasch- und Spülprodukten erhalten, die speziell für Bob entwickelt wurden.**

### pop cassette Für Ihr Geschirr

#### 30 Zyklen/Cassette

= 1 Monat Sorglosigkeit  
(Basierend auf einer täglichen Nutzung)

Um mehr über die **pop cassette** zu erfahren, gehen Sie zu Seite 104.



All-in-1  
Klarspüler und  
Salz



Hochkonzentriert

### rock'n'roll cassette Für Bob

#### 1 Wartungszyklus für Bob

= Zyklus, ohne Geschirr, um Bob selbst zu reinigen (Sprüharm, Rohre, Heisscheibe)

Um mehr über die **rock'n'roll cassette** zu erfahren, gehen Sie zu Seite 112.



Zyklus ohne Geschirr  
verlängert die  
Lebenszeit von Bob



Entfernt Öl und Fett  
Entfernt den Kalk

## Einlegen der Bob.cassette

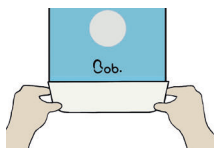

Um eine Bob Cassette in Bob einzulegen, öffnen Sie das Fach unten an der Vorderseite, indem Sie es aufklappen.

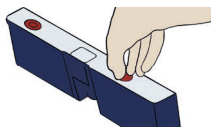

**! Warnung:** Bitte beachten Sie, dass Sie die Plastikfolie und die beiden Plastikklappen entfernen müssen, bevor Sie die Bob Cassette einlegen.

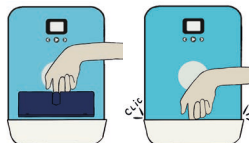

Schieben Sie die Cassette fest in Einschubrichtung, so dass der Text oben auf der Cassette in Leserichtung liegt, in das Fach, bis sie einrastet.













Wenn Sie eine Cassette einlegen, während Ihr Bob eingeschaltet ist, wird die Cassette nicht automatisch erkannt. Dies ist normal, Sie müssen einen Zyklus starten oder Ihren Bob aus- und wieder einstecken, damit die Cassette erkannt wird.

## 7 | ENTDECKEN SIE DIE Bob.Tablette



Es gibt auch die effiziente und umweltfreundliche Bob Tablette. Dieses Spülmittel wurde für lange Spülzyklen (länger als 30 min) von Daan Tech entwickelt.

### Vergleichstabelle der Spülmittel

Spülprogramme	Bob.Tablette	Bob.cassette
Glas 		
Express 		
Standard 		
Intensiv 		
Eco 		

# 2 | QUICK GUIDE VERWENDUNG

## 1 | BENUTZEROBERFLÄCHE

### 1.1 | Navigation der Bob Benutzeroberfläche

DE

**Bob hat ein 2,4-Zoll-LCD-Display und 3 Tasten.**

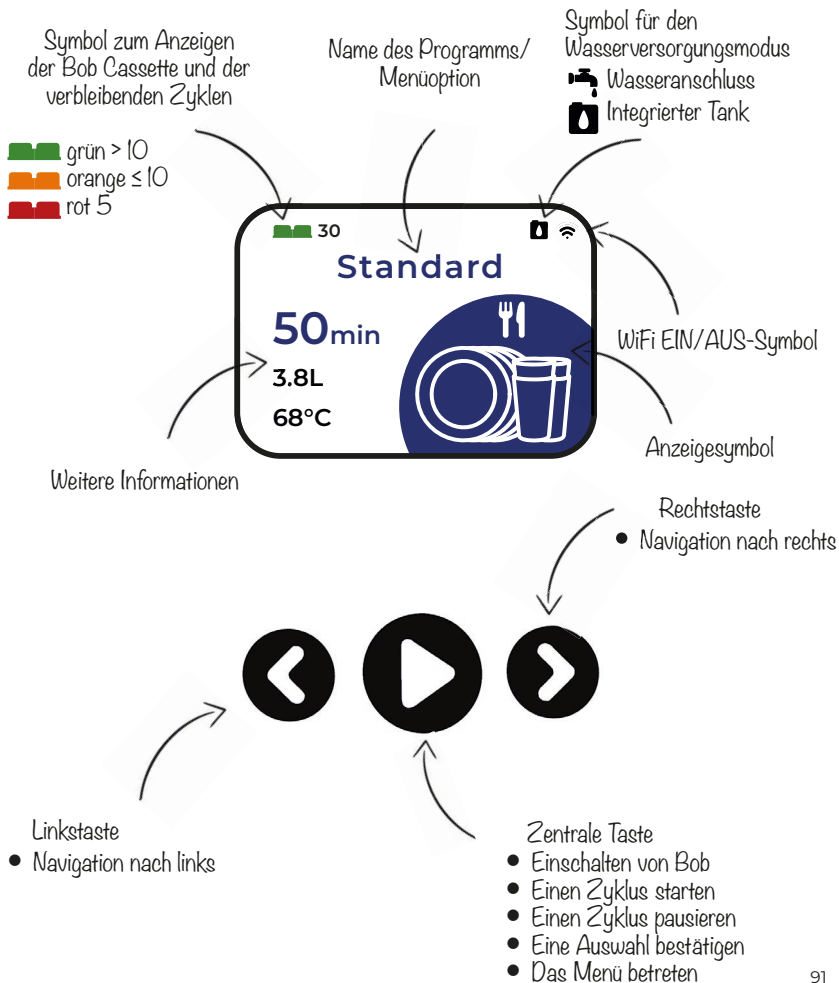

## 1.2 | Anzeigebildschirm des Startbildschirms

Beim Starten von Bob können Sie durch die verschiedenen Menüoptionen des Startbildschirms navigieren.

Sie können nach links und nach rechts navigieren, indem Sie ⏪ und ⏩ drücken.

Die folgenden Menüoptionen stehen zur Verfügung.



**Einstellungen**



**Bob Cassette**



**Glas**



**Express**



**Intensiv**



**Eco**



**Standard**

Laut Werkseinstellung der Startbildschirm.

Sie können Ihren Startbildschirm ändern, indem Sie im Menü „Einstellungen“ Ihren bevorzugten Zyklus auswählen. Der ausgewählte Lieblingszyklus wird zu Ihrem neuen Startbildschirm.

Weitere Informationen finden Sie auf Seite 93.



**Optional**

**UVC-Desinfektion**

Nur verfügbar, wenn Sie die Option **Bob. ultraviolet**

beim Kauf Ihres Bob hinzugefügt haben. Mit dieser Funktion können Sie einen UV-C-Zyklus ohne Wasser durchführen, um Gegenstände mit UV-C-Strahlen zu desinfizieren.

Weitere Informationen finden Sie auf Seite 96.

## 1.3 | Einstellungsmenü



### ▶ Bildschirm 1/15

Auf diesem Bildschirm können Sie einen neuen Zyklus erstellen, einschließlich Dauer, Temperatur und einem benutzerdefinierten Symbol.

Sie können bis zu 4 benutzerdefinierte Zyklen erstellen.

Um mehr zu erfahren, lesen Sie die Seite 103



### ▶ Bildschirm 2/15

Auf diesem Bildschirm können Sie einen Zyklus löschen.



### ▶ Bildschirm 3/15

Auf diesem Bildschirm können Sie Ihren Lieblingszyklus als Startbildschirm festlegen

DE

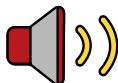

### ▶ Bildschirm 4/15

Auf diesem Bildschirm können Sie einen benutzerdefinierten Soundeffekt auswählen (nur bei Bob+ verfügbar).

Weitere Informationen finden Sie auf Seite 109.



### ▶ Bildschirm 5/15

Auf diesem Bildschirm können Sie den Beleuchtungsgrad auswählen (nur bei Bob+ verfügbar)

Weitere Informationen finden Sie auf Seite 109.



### ▶ Bildschirm 6/15

Auf diesem Bildschirm können Sie ein benutzerdefiniertes Bild hinzufügen, wenn Bob gestartet wird oder wenn Bob läuft. Diese Funktion ist nur mit Bob+ verfügbar.

Weitere Informationen finden Sie auf Seite 108.



### ▶ Bildschirm 7/15

Auf diesem Bildschirm können Sie Ihren Wasserversorgungsmodus auswählen.

Weitere Informationen finden Sie auf Seite 83.



### ▶ Bildschirm 8/15

Auf diesem Bildschirm können Sie Bob vollständig entleeren (Hauptinnenraum, Wassertank und Rohre).

Bitte denken Sie immer daran, Bob abzulassen, wenn Sie ihn längere Zeit nicht benutzen oder wenn die Temperatur auf unter 0 °C sinkt.



### ▶ Bildschirm 9/15

Auf diesem Bildschirm können Sie Bob mit Ihrem Daan Tech-Konto verbinden. Weitere Informationen finden Sie auf Seite 107.



### **Bildschirm 10/15**

Auf diesem Bildschirm können Sie die WiFi-Einstellungen ändern. Zum Beispiel, wenn Sie an einen neuen Ort ziehen oder Ihren Internetanbieter wechseln.



### **Bildschirm 11/15**

In diesem Bildschirm können Sie die Sprache der Benutzeroberfläche ändern.



### **Bildschirm 12/15**

In diesem Bildschirm können Sie Bob auf die **Werkseinstellungen** zurücksetzen und alle gespeicherten Daten löschen. Achtung: Das Löschen von Daten kann nicht rückgängig gemacht werden.



### **Bildschirm 13/15**

In diesem Bildschirm können Sie den verzögerten Start aktivieren. Sie haben die Möglichkeit zwischen 3, 6, 9 oder 12 Stunden Verzögerung zu wählen.



### **Bildschirm 14/15**

In diesem Menü können Sie:

- sehen, wie viel Wasser Sie mit Bob gespart haben.
- die auf Ihrem Bob installierte Bob OS-Version ansehen: Bob OS. Zudem sehen Sie die MAC-Adresse Ihres Geräts (erforderlich, um Bob mit Ihrem Daan Tech Konto zu koppeln).
- einen QR-Code anzeigen lassen, um die neueste Version des Benutzerhandbuchs im PDF-Format zu lesen.



### **Bildschirm 15/15**

Auf diesem Bildschirm können Sie das Einstellungsmenü schließen und zum Startbildschirm zurückkehren.





### **Bildschirm 1/4**

Dieser Bildschirm zeigt Ihnen die Anzahl der verbleibenden Zyklen, sowie Ihren Bob+ Status an.

DE



### **Bildschirm 2/4**

Auf diesem Bildschirm können Sie ein Wartungsprogramm mit einer Rock'n'Roll-Cassette starten.

Weitere Informationen finden Sie auf Seite 112.



### **Bildschirm 3/4**

In diesem Bildschirm können Sie eine neue Bob Cassette bestellen. Es stehen mehrere Optionen zur Verfügung:

- 1 x Pop Cassette
- 1 x Rock'n'Roll Cassette
- 1 x Compilation mit mehreren Bob Cassette

Wenn Ihr Bob mit Ihrem Daan Tech Konto gekoppelt ist, können Sie mit einem Klick eine Cassette bestellen.

Weitere Informationen finden Sie auf Seite 105.

Wenn Ihr Bob nicht mit dem WLAN verbunden ist, können Sie den angezeigten QR-Code scannen, um direkt auf unserer Website eine neue Cassette zu bestellen.



### **Bildschirm 4/4**

Auf diesem Bildschirm können Sie das Bob Cassette Menü schließen und zum Startbildschirm zurückkehren.

## 1.5 | Programm **Bob. ultraviolet**



### Wie funktioniert es?

Öffnen Sie die Tür und legen Sie die zu desinfizierenden Gegenstände in den Korb. Nur die dem UV-C ausgesetzte Seite wird desinfiziert. Führen Sie das Programm mehrmals durch, um sicherzustellen, dass das Objekt von allen Seiten desinfiziert wird.

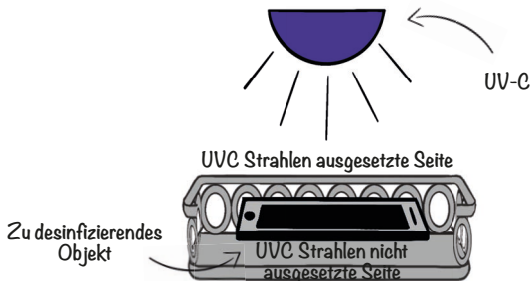

**Sie können zwischen zwei Laufzeiten wählen: 20 und 60 Min.**

Aus Sicherheitsgründen schaltet Bob die UV-C-Strahlen sofort ab, wenn Sie die Tür öffnen. Zudem besteht Bobs Bullauge aus einem Kunststoff, der nur sichtbares Licht durchlässt und UV-C-Strahlen blockiert. Das UV-C-Programm endet mit dem Öffnen der Tür und einem Signalton. Weitere Informationen zum UV-C-Desinfektionsmodus finden Sie auf unserer Website.

**! Bob ist kein medizinisches Gerät und darf nicht als solches verwendet werden. Daan Tech haftet nicht für Folgen einer unsachgemäßen Verwendung, wie beispielsweise der Verwendung von Bob anstelle eines Sterilisators. Daan Tech übernimmt keinerlei Gewährleistung hinsichtlich der Entfernung von Mikroorganismen und Viren auf Gegenständen.**

## 2 | KONFIGURATION DES KORBS

### 2.1 | Maximale Größe des Geschirrs

**Die Abmessungen von Bobs Innenraum sind die Folgenden: 29 cm (11,4 Zoll) Höhe / 28 cm (11 Zoll) Breite / 35 cm (13,8 Zoll) Tiefe**

Bob ist ultra-kompakt und kann trotzdem viele verschiedene Größen und Formen von Geschirr aufnehmen.

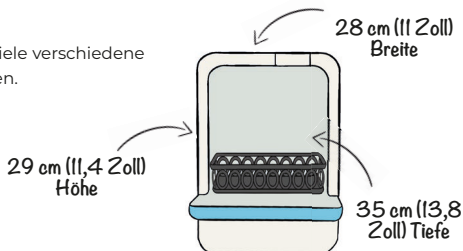

Einige Beispiele dafür, was in Bob hineinpasst:

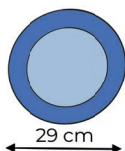

Teller mit einem Durchmesser von bis zu 29 cm (11,4 in).

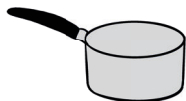

Pfannen oder Töpfe  
Verwenden Sie lieber Pfannen und Töpfe mit abnehmbaren Griffen, um Platz zu sparen.

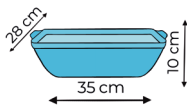

Ofenformen, bis zu 35 cm (13,8 Zoll) Länge x 28 cm (11 Zoll) Breite x 10 cm (3,9 Zoll) Höhe



DE

Babyflaschen, Karaffen und mehr.

## 2.2 | Empfehlungen für das Einsetzen des Geschirrs in den Korb

**Der modulare Korb passt zu allen Arten von Küchenutensilien.**

Bevor Sie Geschirr in Bob einlegen, **beachten Sie bitte einige Empfehlungen:**

1. **Bitte entfernen Sie Essensreste**, da diese den Filter oder den Sprüharm blockieren könnten.



2. **Bitte weichen Sie Pfannen in heißem Wasser ein**, wenn es **eingebrannte Stellen** gibt, bevor Sie sie in den Korb legen.



3. Bitte achten Sie darauf, dass Ihr **Küchengeschirr (insbesondere leichte Teile wie Plastikbehälter) so befestigt ist, dass es während des Zyklus nicht umkippen oder den Sprüharm behindern kann.**

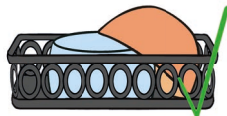

4. Bitte platzieren Sie **Gegenstände**, wie Pfannen, Tassen und Gläser etc. **so, dass sie während des Zyklus keine Flüssigkeit speichern.**

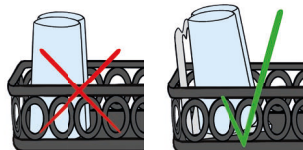

Einige Gegenstände dürfen nicht in der Spülmaschine gereinigt werden:

- Küchenartikel, die aus verklebten oder geschweißten Teilen bestehen und der Hitze nicht standhalten.
- Küchenutensilien aus Kupfer, Zinn, Kristall, Aluminium, Zink, Holz, synthetischen Fasern, die nicht hitzebeständig sind oder schnell rosten.
- Küchengerätschaft mit Griffen aus Holz, Horn, Porzellan oder Perlmutter.

Sehr oft haben Gegenstände, die mit einer Spülmaschine gereinigt werden können, eines der folgenden Symbole



**!** **Messer und andere spitze Gegenstände** können Gefahren verursachen, wenn sie mit der Spitze nach oben positioniert sind. **Platzieren Sie sie bitte mit der spitzen Seite nach unten.**

**!** **Warnung: Starten Sie niemals ein Programm ohne eingelegten Hauptkorb.**

## 2.3 | Korbkonfiguration nach Ihren Bedürfnissen

**Passen Sie die Module je nach Geschirr an, um eine einfache Handhabung und eine optimale Spülleistung zu gewährleisten.**

**Korbkonfiguration nach europäischen Standards:**

**Empfohlener Zyklus**

ECO - 180 min - 3,8L Wasser

**Verschmutzungsgrad**

Verschmutzt und eingetrocknet / Eier, Hafer, Milch, Tee, Margarine, Spinat.

**EINSTELLUNG FÜR EINEN**

**3-MAßGEDECKE-ZYKLUS**

- 1 Suppenteller 1
- 1 Servierschüssel 2
- 1 Untertasse 3
- 5 Dessertteller 4
- 1 Servierplatte 5
- 2 Dessertschalen 6
- 3 Gläser 7
- 2 Tassen 8
- 1 kleine Tasse 9
- 3 Gabeln 10
- 3 Esslöffel 11
- 3 Messer 12
- 3 Dessertlöffel 13
- 3 Teelöffel 14
- 1 Schöpfkelle 15
- 1 Serviergabel 16

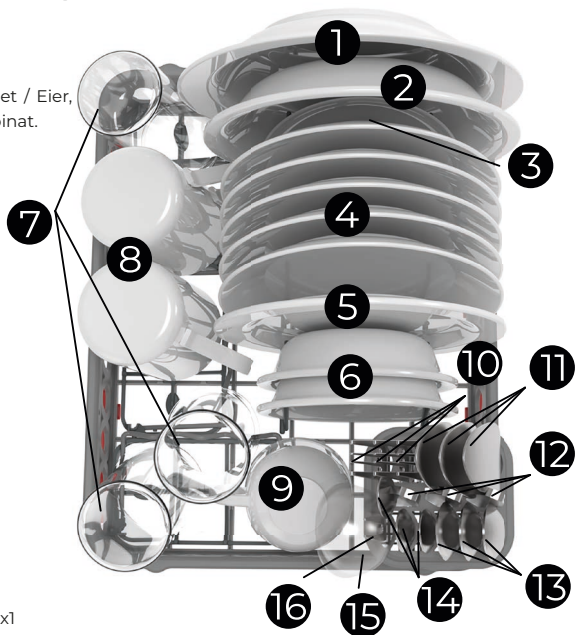

x2                      x3                      x1  
Tellermodule      Glasmodule      Besteckmodul

\*EN 60436: Dieses Programm ist der Testzyklus. Die Vergleichsinformationen entsprechen der Norm EN 60436. Lassen Sie die Tür am Ende des Zyklus geöffnet, um den Stromverbrauch zu reduzieren.

Hier einige Beispiele für Korbkonfigurationen mit verschiedenen Modulen, je nach Anlass:

## ABENDESSEN MIT GÄSTEN

### Empfohlener Zyklus

Intensiv - 90 min - 3,8L Wasser

### Verschmutzungsgrad

Verschmutzt und eingetrocknet /  
Gluten, Pflanzenfasern, Alkohol, etc...

(4 Personen)

- 4 große Teller
- 4 Messer
- 4 Gabeln
- 4 kleine Löffel
- 4 Gläser
- 4 Tassen

x1 Plattenmodul

x2 Glasmodule

x1 Besteckmodul

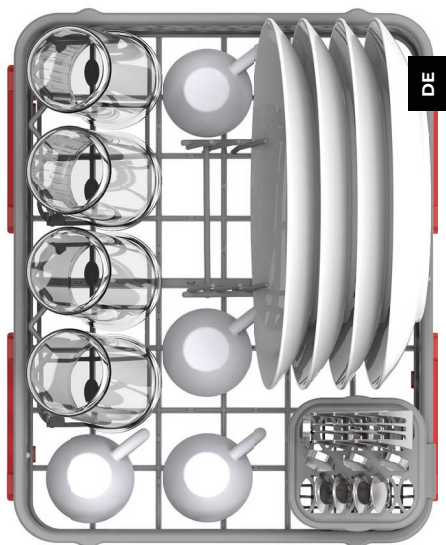

## PARTY

### Empfohlener Zyklus

Glas - 15 min - 1,9L Wasser

### Verschmutzungsgrad

Leicht verschmutzt und nicht  
angetrocknet

- Zwischen 12 und 16 Gläser pro  
Zyklus, je nach Durchmesser  
der Gläser.

x8 Glasmodule

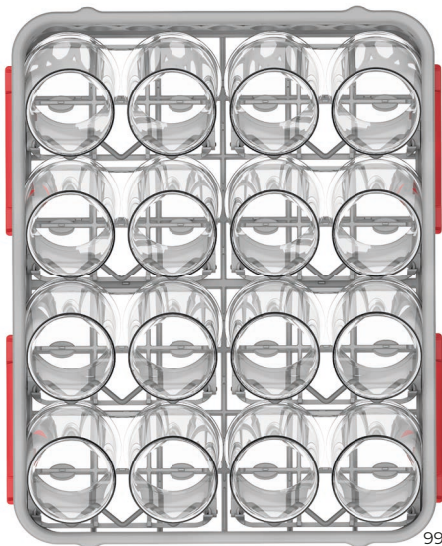

# 3 | SPÜLPROGRAMME

## 3.1 | Ablauf eines Spülprogramms

Ein Spülzyklus beinhaltet mehrere Schritte. Sie können den Fortschritt des aktuellen Spülgangs auf Bobs Startbildschirm verfolgen

Sie können mehrere Informationen auf dem Bildschirm sehen:

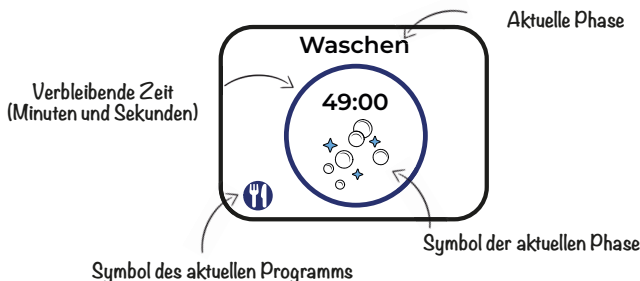

### Vor dem Starten eines Zyklus

- Stellen Sie sicher, dass Ihr Geschirr richtig im Korb positioniert ist, wie auf Seite 97 empfohlen.
- Schließen Sie die Tür. Achtung: Der Zyklus kann nicht eingeleitet werden, wenn die Tür geöffnet oder nicht richtig geschlossen ist.
- Prüfen Sie, ob eine Bob Cassette richtig eingelegt ist. Wenn Sie keine Bob Cassette verwenden, verwenden Sie ein anderes Reinigungsmittel wie zum Beispiel Bob Tablette
- Wählen Sie das am besten geeignete Programm, je nach Geschirr und Verschmutzungsgrad
- Starten Sie den Zyklus von Bobs farbigem Display aus (siehe Seite 92).
- Füllen Sie den Wassertank bis der Signalton ertönt, wenn sich Ihr Bob im Wasserversorgungsmodus „integrierter Wassertank“ befindet.

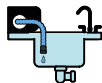

Warnung: Stellen Sie sicher, dass der Ablaufschlauch während des gesamten Zyklus richtig an einem Wasserablauf oder einem Behälter positioniert ist. Während eines Zyklus wird mehrmals Wasser abgelassen.



Los geht es! Der Zyklus beginnt!

### Während des Zyklus

#### Den laufenden Zyklus abbrechen

- Drücken Sie die mittlere Taste (⏸) um den aktuellen Zyklus zu unterbrechen.
- Wählen Sie (⊗) aus, um den aktuellen Zyklus abzubrechen und einen Ablass einzuleiten.
- Sie werden automatisch zum Startbildschirm weitergeleitet.

## Hinzufügen zusätzlichen Geschirrs während eines laufenden Zyklus

- Drücken Sie die mittlere Taste  um den aktuellen Zyklus zu unterbrechen.
- Achten Sie bei der Öffnung der Tür auf austretenden heißen Dampf
- Legen Sie das zusätzliche Geschirr in den Korb
- Schließen Sie die Tür
- Wählen Sie  aus, um den Zyklus fortzusetzen

DE

 **Warnung:** Wenn Sie einen Zyklus abbrechen oder zusätzliches Geschirr hinzufügen möchten, müssen Sie die mittlere Taste drücken, um das Programm zu unterbrechen.

## Am Ende des Zyklus



Wenn der Timer nahe Null ist, wird der Bildschirm „Trocknen“ angezeigt.



An diesem Punkt öffnet sich die Tür automatisch und bleibt mit einem Winkel von 10 Grad halb geöffnet.



**Warnung** Bitte beachten Sie, dass beim Öffnen der Tür heißer Dampf freigesetzt wird

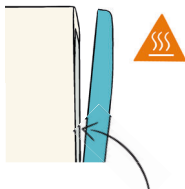

Je nach Programm kann das Trocknen mehrere Minuten dauern und verbraucht keine zusätzliche Energie. Das Programm ist noch nicht abgeschlossen; daher warten Sie bitte einige Minuten, bis das Trocknen beendet ist, bevor Sie Ihr Geschirr entnehmen.



**Warnung** Bitte beachten Sie, dass einige Artikel sehr heiß sind und Hautverbrennungen verursachen können, wenn sie zu früh entfernt werden. Daan Tech ist nicht verantwortlich für solche Vorfälle, die auftreten, wenn das Geschirr vor dem offiziellen Ende des Zyklus entfernt wird.

**Bitte beachten Sie, dass Wasserreste auf Ihrem Geschirr verbleiben können, wenn Sie nicht auf das Ende des Trocknens warten.**

Wenn das Programm beendet ist, ertönt ein Signalton (es sei denn, Sie haben den Ton in „Einstellungen“ ausgeschaltet) und Bob geht automatisch in den Standby-Modus.

Lassen Sie nach Beendigung des Programms die Tür von Bob geöffnet (10°), um unangenehme Gerüche zu vermeiden. Dies reduziert auch den Energieverbrauch im Standby-Modus.

## 3.2 | Standardprogramme

**Bob bietet verschiedene Programme für:** Besondere Anlässe, unterschiedliche Gerichte und unterschiedliche Verschmutzungsgrade an. Bitte konsultieren Sie die folgende Übersicht, um herauszufinden **welches Programm für Ihre Bedürfnisse am besten geeignet ist.**

## NAME DES ZYKLUS



Glas



Express



Standard



Intensiv



Eco



Wartung

## DAUER (MIN)\*

15 Min

20 Min

50 Min

91 Min

180 Min

61 Min

## WASSERVERBRAUCH (L)

1,9 Liter

2,9 Liter

3,8 Liter

3,8 Liter

3,8 Liter

3,8 Liter

## VERSCHMUTZUNGSGRAD

\*\*

Gläser und  
Tassen, nicht  
eingetrocknet.

\*\*

Nicht sehr  
dreckig, nicht  
eingetrocknet.

\*\*\*

Dreckig,  
aber nicht  
eingetrocknet.

\*\*\*\*

Dreckig und  
eingetrocknet,  
möglicherweise  
eingebraunt.

\*\*\*\*

Dreckig und  
eingetrocknet,  
nicht  
eingebraunt.

## BEISPIELE

Nach einer  
Kaffeepause  
oder einer  
Weinprobe

Frühstück

Mittag- oder  
Abendessen

Töpfe und  
Pfannen,  
Geschirr und  
Besteck

Mittag- oder  
Abendessen

Alle 90 Zyklen

## PHASEN DES ZYKLUS UND TEMPERATUR (°C)

Waschen bei 65°C	Waschen bei 70°C	Vorwäsche bei 65°C	Vorwäsche bei 68°C	Waschen bei 50°C	Vorwäsche 65°C Waschen 50°C
Spülen	Spülen	Waschen bei 40°C	Waschen bei 40°C	Spülen 1	Erste
Heißspülen bei 65°C	Heißspülen bei 65°C	Spülen	Kaltspülung	Spülen 2	Heißspülung bei 50°C
Trocknen bei 70°C	Trocknen bei 65°C	Heißspülen bei 65°C	Heißspülen bei 65°C	Heißspülen bei 65°C	Zweite Heißspülung bei 65°C
		Trocknen bei 65°C	Trocknen bei 70°C	Trocknen bei 65°C	Trocknen bei 72°C

## ENERGIEVERBRAUCH (kWh)

0,23 kWh

0,26 kWh

0,35 kWh

0,48 kWh

0,43 kWh

0,41 kWh



### 3.3 | Erstellen und Löschen eines benutzerdefinierten Programms

**Bob ermöglicht es Ihnen, Ihren eigenen Zyklus zu erstellen, der sich an Ihre persönlichen Bedürfnisse anpasst und das Spülen Ihres Geschirrs optimiert.**

Bevor Sie Ihren eigenen Zyklus erstellen:

Bei der **Erstellung Ihres eigenen Zyklus**, haben Sie **3 Parameter zur Auswahl**:

- Die Dauer des Zyklus (ohne Trocknen)
- Die maximale Temperatur während des Zyklus
- Das Symbol für Ihren benutzerdefinierten Zyklus

DE

So können Sie beispielsweise für besondere Gerichte ein individuelles Programm bei 60°C erstellen. Wenn Sie besonders schmutziges Geschirr haben, sollten Sie eine lange Dauer von ca. 90 Minuten und eine niedrigere Temperatur (z.B 50°C) wählen. Wenn Ihnen 20 Minuten nicht ausreichen, können Sie mehr Zeit hinzufügen. Es liegt an Ihnen, den am besten geeigneten Zyklus für Ihr Geschirr zu erstellen!

Sie können **bis zu 4 benutzerdefinierte Zyklen erstellen**. Sobald die Grenze erreicht ist, müssen Sie einen Zyklus löschen (auf dem Bildschirm Einstellungen > Zyklus löschen), um einen neuen zu erstellen. **Daan Tech verpflichtet sich nicht zur Effektivität der Waschleistung eines benutzerdefinierten Programms.**

#### Benennen Sie einen benutzerdefinierten Zyklus um

Wenn Bob mit dem WiFi verbunden und mit Ihrem Daan Tech Konto verknüpft ist, können Sie den Namen Ihres benutzerdefinierten Zyklus auf der Registerkarte „Meinen Bob verwalten“ ändern.

#### Wie erstelle ich einen benutzerdefinierten Zyklus?



- Gehen Sie zu „Einstellungen“ und wählen Sie „Erstelle einen neuen Zyklus“



- Verwenden Sie die Tasten ⏪ und ⏩ um eine Dauer von 10 bis 120 Minuten zu wählen.
- Bestätigen Sie Ihre Auswahl durch Drücken der mittleren Taste.

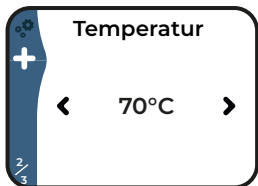

- Verwenden Sie die Tasten ⏪ und ⏩ um die Temperatur von 30°C bis 70°C zu wählen
- Bestätigen Sie Ihre Auswahl durch Drücken der mittleren Taste.

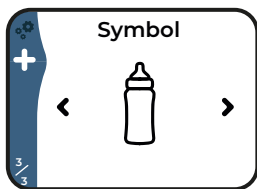

- Verwenden Sie die Tasten ⏪ und ⏩ um ein Symbol für Ihren Zyklus auszuwählen.

- Nehmen Sie sich Zeit, Sie haben 12 Symbole zur Auswahl!

- Bestätigen Sie Ihre Auswahl durch Drücken der mittleren Taste.



- Sobald diese 3 Parameter definiert sind, werden Sie aufgefordert, Ihren benutzerdefinierten Zyklus zu bestätigen.

- Wählen Sie ✓ aus, um Ihren benutzerdefinierten Zyklus zu speichern.

- Wählen Sie ✗ aus, um den benutzerdefinierten Zyklus abzubrechen und zurück zum Bildschirm „Zyklus erstellen“ zu kommen.

Bei falscher Eingabe: **Leider ist ein Zurückgehen nicht möglich, wenn Sie einen Parameter ausgewählt haben, den Sie nicht möchten.** Daher müssen Sie mit den verbleibenden Schritten fortfahren und sie auf dem endgültigen Freigabebildschirm abbrechen ✗. Sie können dann erneut mit der Erstellung eines benutzerdefinierten Programms beginnen.

## 4 | SPÜLMITTEL FÜR BOB (Verfügbarkeit kann je nach Land abweichen)



**Bitte verwenden Sie nur Geschirrspülmittel.** Die Verwendung anderer Reinigungsmittel, wie z. B. Handseife, kann das Produkt beschädigen und die Garantie erlöschen lassen. **Bitte beachten Sie, dass Geschirrspülmittel ätzend und gefährlich sind. Bewahren Sie sie außerhalb der Reichweite von Kindern auf.**



### 4.1 | Bob.cassette

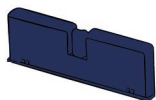

Um Bobs Handhabung zu vereinfachen, hat **Daan Tech die Bob Cassette entwickelt: Ein effizientes Dosiersystem für Geschirrspüler. Es ersetzt alle herkömmlichen Spülmaschinenprodukte** und ermöglicht es, das Hinzufügen der verschiedenen Wasch- und Spülmittel während des Zyklus zu steuern.

### 4.2 | Bob.Tablette

Sie haben auch die Möglichkeit, die Bob Tablette zu verwenden. Dieses Spülmittel wurde für lange Spülzyklen (länger als 30 min) entwickelt.

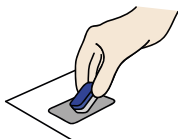

#### Bob Tablette

- Legen Sie Bob Tablette in den dafür vorgesehenen Tabletteneinschub ein, ohne die wasserlösliche Folie zu entfernen.
- Führen Sie einen Spülgang von mehr als 30 Minuten durch, um die beste Spülqualität zu gewährleisten (erhöhte Effizienz ab 45°C).

## 4.3 | Andere Spülmittel



### Die Bob Cassette wird nicht benötigt

Wer keine Bob Cassette oder Bob Tablette verwenden möchte, sollte dennoch ein anderes Geschirrspülmittel verwenden. Wir empfehlen jedoch, eine Bob Cassette eingelegt zu haben, um die Düsen und den Stecker, in den die Bob Cassette eingesetzt wird, zu schützen. Die Cassette kann auch leer sein.

DE

**Warnung:** Legen Sie keine Reinigungsmittel-Tabs, Flüssigkeiten, Pulver oder andere Gegenstände in das Bob Cassette Fach.

**Vorsicht :** Geschirrspülmittel verursacht schwere Hautverbrennungen und Augenschäden. Außerhalb der Reichweite von Kindern aufbewahren. Bei Verschlucken, den Mund ausspülen, kein Erbrechen herbeiführen. Bei Hautkontakt: Alle kontaminierten Kleidungsstücke sofort ausziehen. Spülen Sie die Haut einige Minuten mit Wasser ab. Bei Augenkontakt: Einige Minuten gründlich mit Wasser spülen. Kontaktlinsen entfernen, falls vorhanden und leicht entfernbar, dann weiter ausspülen. Rufen Sie sofort ein TOXIKOLOGISCHES-INFORMATIONSZENTRUM oder einen Arzt an. Flasche oder Etikett bereithalten.



### Wo kann man die Bob Cassette kaufen?

Es gibt 3 Möglichkeiten neue Bob Cassette zu kaufen:

**1 Direkt auf unserer Website [www.daan.tech](http://www.daan.tech)**  
Melden Sie sich mit einem beliebigen Gerät (Smartphone, Computer usw.) auf unserer Website an, legen Sie eine oder mehrere Bob Cassette in Ihren Warenkorb, schließen Sie Ihre Bestellung ab und erhalten Sie sie direkt nach Hause.

**2 Ein-Klick-Bestellung direkt auf Ihrem Bob**  
Noch bequemer und zugänglicher, wenn Ihr Bob mit WiFi verbunden und mit Ihrem Daan Tech Konto verknüpft ist (weitere Informationen zum Koppeln von Bob finden Sie auf Seite 107).



Gehen Sie im Menü "Einstellungen" zum Bob Cassette Bildschirm.



Navigieren Sie zum Bildschirm „Cassette bestellen“. Wählen Sie den gewünschten Bob Cassette Typ und bestätigen Sie mit der mittleren Taste.

Sie werden **Ihre Bestellung an die registrierte Adresse** in Ihrem Daan Tech Konto erhalten.

**3 Wenn Sie Bob+ abonniert haben, wird Ihnen die Bob Cassette nie ausgehen!**  
Eine neue Bob Cassette wird verschickt, sobald Ihre aktuelle fast leer ist. Weitere Informationen finden Sie auf Seite 108.

**Warnung:** Da die in der Bob Cassette verwendeten Produkte korrosiv sind und Vorsichtsmaßnahmen erfordern, können Sie diese nicht selbst nachfüllen.

### Wo kann man die Bob Tablette kaufen?

Sie können die Bob Tablette direkt auf unserer Website [www.daan.tech](http://www.daan.tech) kaufen

# 5 | VERWALTEN SIE IHREN BOB IM DAAN TECH KUNDENBEREICH

## Bobs einzigartige ID-Nummer

Jeder Bob hat drei eindeutige ID-Nummern:

- **Eine einzigartige Geburtsnummer, die während des Herstellungsprozesses entsteht!** Diese Nummer finden Sie auf dem **Etikett auf der Rückseite von Bob**, in Form von „Bob #0000000“
- **Eine eindeutige Software-ID, mit der Sie Bob mit Ihrem Daan Tech-Konto verknüpfen können.** Sie finden die **Software-ID** (oder MAC-Adresse) Ihres Bobs, **wenn Sie Bob mit dem WiFi verbinden oder in „Einstellungen“ > „Informationen“.** Format **00:00:00:00:00:00**
- **Eine Seriennummer, die mit der Woche verknüpft ist, in der Ihr Bob hergestellt wurde.** Format **XXXXXX-XXXXXX**  
Diese Nummer sollte verwendet werden, um Ihren Bob zu registrieren, falls Sie ihn nicht auf unserer Website gekauft haben.

## Wie verwalte ich Bob von meinem Konto aus?

Jeder auf [www.daan.tech](http://www.daan.tech) bestellte Bob ist mit einem Kundenkonto verknüpft. Wenn Sie einen Bob von einem unserer Partner gekauft haben, können Sie ein Daan Tech Konto erstellen und Ihren Bob manuell zu Ihrem Konto hinzufügen. Sobald Sie in Ihr Konto eingeloggt sind, können Sie dessen Profil direkt auf dem Dashboard in Ihrem „Mein Konto“-Bereich einsehen.

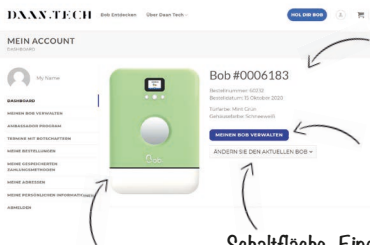

Einzigartige Nummer von Bob

Schaltfläche „Meinen Bob verwalten“

Schaltfläche „Einen anderen Bob ansehen“

Miniatur Ihres Bobs in seiner Farbe

Wenn Sie mehrere Bobs mit demselben Daan Tech Kundenkonto bestellt haben, können Sie über das Dropdown-Menü „Anderen Bob auswählen“ von einem Bob zum nächsten wechseln. **Warnung: Jede Option oder jeder Dienst muss für jeden Bob separat und unabhängig aktiviert werden.**

## Übertragung des Eigentums an Ihrem Bob auf eine andere Person (Schenkung, Verkauf)

Jeder Bob ist mit einer natürlichen Person verbunden. Wenn Sie **einen Bob für einen Verwandten oder einen Freund bestellt haben, müssen Sie das Eigentum auf das Kundenkonto des zukünftigen Besitzers übertragen.**

Dazu müssen Sie die folgenden Schritte ausführen:

- Gehen Sie im Kundenbereich von Daan Tech zu „**Verwalte meinen Bob**“
- **Wählen Sie den Bob aus, den Sie übertragen möchten** über das Dropdown-Menü „Wählen Sie einen anderen Bob“
- Klicken Sie nun auf die „**Übertrage meinen Bob**“ Schaltfläche unten auf der Seite.
- Ein neues Fenster öffnet sich
- **Geben Sie die E-Mail-Adresse des zukünftigen Eigentümers** im dafür vorgesehenen

106 Feld ein (Hinweis: **Der zukünftige Besitzer muss ein Benutzerkonto auf [www.daan.tech](http://www.daan.tech)**

haben)

- Geben Sie den Text **übertrage-meinen-bob** ein, um die Übertragung zu bestätigen und dann die Option zu bestätigen.

Eine Bestätigungs-E-Mail wird sowohl an Sie als auch an den neuen Besitzer gesendet.

## Bob mit WiFi verbinden und mit Ihrem Daan Tech Konto verknüpfen

DE

Bob kann mit dem WiFi verbunden und mit Ihrem Daan Tech Konto gekoppelt werden, dank seiner MAC-Adresse (Weitere Informationen finden Sie auf Seite 106).

Wenn Ihr Bob noch nicht verbunden ist, verbinden Sie sich über „Einstellungen“ > „Meinen Bob verbinden“. Weitere Informationen finden Sie auf Seite 86 und 87.

Sobald Ihr Bob mit Ihrem Konto gekoppelt ist, können Sie Bob+ aktivieren.



### Was ist Bob+?

Bob+ ist ein unverbindlicher Service, der Ihrem Bob neue Funktionen hinzufügt

Bob.	Bob+	Eigenschaften der Software
✓	✓	5 Standardzyklen (Express, Standard, Intensiv, Glas und Eco)
✓	✓	Erstellen eines benutzerdefinierten Zyklus (Seite 103)
✓	✓	Umbenennen eines benutzerdefinierten Zyklus (Seite 103)
✓	✓	Wahl eines Lieblingszyklus
✓	✓	WiFi Verbindung (Seiten 86-87 und 106-107)
✓	✓	Sprachauswahl (6 verfügbare Sprachen)
✓	✓	Wahl des Wasserversorgungsmodus
✓	✓	1-Klick-Kauf der Bob Cassette (Seite 105)
✓	✓	Wahl der Lautstärke (Stumm, Mittel und Laut)
	✓	Wahl des Signaltons (bei Zyklusbeginn und Zyklusende) (Seite 109)
	✓	Wahl der Beleuchtung (Seite 109)
	✓	Beim Starten von Bob kann ein benutzerdefiniertes Bild hinzugefügt werden (Seite 108)
	✓	Automatische Nachbestellung der Bob Cassette (Seite 108)

(Verfügbarkeit kann je nach Land abweichen)

## Automatische Nachbestellung Ihrer **Bob.cassette**

Sie erhalten nur dann eine Cassette, wenn Sie sie benötigen

- Bob+ überwacht die Anzahl der verbleibenden Zyklen und merkt, wenn nicht mehr viele übrig sind
- Bevor Ihre Cassette leer ist, wird automatisch eine Bestellung über Bob+ in Verbindung mit Ihrem Daan Tech Konto aufgegeben
- Ihre Bestellungen für die Cassette und die entsprechenden Rechnungen finden Sie in Ihrem Bereich Mein Konto > Meine Bestellungen auf [www.daan.tech](http://www.daan.tech)

### Wählen Sie das Angebot, das zu Ihnen passt

#### Cassette für Cassette

Sie erhalten eine neue Pop Cassette, wenn Ihre aktuelle fast leer ist. Individuell versendet und an Ihre Bedürfnisse angepasst.

**30 Ladungen = 30 Zyklen**

**pop cassette**

#### Compilation mit mehreren Bob Cassette

Sparpaket Angebot: Sie erhalten eine Zusammenstellung mit mehreren Cassette. Es stehen verschiedene Zusammenstellungen zur Verfügung. Mehr Infos auf unserer Website.

**compilation**

Ihre Bestellung wird direkt zu Ihnen nach Hause geliefert. Ersetzen Sie einfach Ihre aktuelle Cassette, wenn sie vollständig leer ist, durch die neue, volle Cassette. Informationen zum Wechseln der Cassette finden Sie auf Seite 90

### Hinzufügen eines benutzerdefinierten Bildes beim Starten von Bob

Mit Bob+ können Sie ein benutzerdefiniertes Bild auswählen, das angezeigt wird, wenn Sie Ihren Bob starten

**Auf der Daan Tech Website** ("Mein Konto")

- **Melden Sie sich bei Ihrem Daan Tech Konto** mit Ihrem Smartphone oder Computer an.
- Klicken Sie auf „**Verwalte meinen Bob**“
- **Klicken Sie auf die Schaltfläche „Benutzerdefiniertes Bild“**, danach auf „**Durchsuchen**“ und **wählen Sie das Bild aus, das Sie auf Ihren Bob hochladen möchten.**

Akzeptiertes Format: JPEG-Datei. Die empfohlene Auflösung beträgt 320 x 240 Pixel. Die Auflösung und Größe der Datei sind unbegrenzt, aber das Bild wird nach dem Hochladen von unseren Servern verarbeitet, um für die Bob-Anzeige optimiert zu werden.

**Auf Bobs Display**

- **Sobald das Bild von Ihrem Daan Tech Konto heruntergeladen wurde, sollten Sie Ihren Bob neu starten (Netzstecker ziehen und wieder einstecken)**



- Navigieren Sie zum **Einstellungsmenü und dann „Bild anpassen“**
- Auf dem ersten Bildschirm ist eine Vorschau Ihres Bildes verfügbar.
- Navigieren Sie zum Menü „Anzeigemodus“
- 3 Optionen stehen zur Verfügung:

1. Zeigen Sie Ihr Bild nicht an
2. Zeigen Sie das Bild nur an, wenn Bob startet.
3. Anzeige sowohl beim Start von Bob als auch während des Zyklus

## Auswahl des Signaltons und der Soundeffekte (am Anfang und am Ende des Zyklus)

Mit Bob+ können Sie die Signaltöne Ihres Bobs auswählen:

- Am Anfang
- Am Ende eines Zyklus

**Auf der Daan Tech Website** ("Mein Konto")

DE

- **Auf der Seite „Meinen Bob verwalten“** in Ihrem Daan Tech Konto, können Sie die **Liste der verfügbaren Signaltöne anzeigen.**

**Auf Bobs Display**

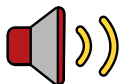

- Navigieren Sie zum **Einstellungsmenü** und dann auf **„Soundeffekte“**, um auf diese Funktion zuzugreifen.

Auch ohne Bob+ können Sie die Lautstärke ändern zwischen: Stumm, Mittel und Laut

## Wahl der Beleuchtung

Mit Bob+ können Sie die Beleuchtung in Ihrem Bob auswählen:

Weiß (Basic), Blau, Grün, Türkis, Rot, Lila, Gelb, keine Beleuchtung (LEDs aus).

**Auf Bobs Display**



- Navigieren Sie zum **Einstellungsmenü** und dann **„Beleuchtung“**, um auf diese Funktion zuzugreifen.

## Wie aktiviere ich Bob+?

Die Aktivierung von Bob+ kann nur über Ihr Daan Tech Konto in „Mein Konto“ auf [www.daan.tech](http://www.daan.tech) erfolgen

**Um Bob+ zu aktivieren, müssen Sie die ersten 3 Schritte auf Ihrem Dashboard befolgen.**

- Schritt 1: Geben Sie eine Lieferadresse ein
- Schritt 2: Verbinden Sie Ihren Bob mit dem WLAN
- Schließlich können Sie Bob+ über die Registerkarte „Meinen Bob verwalten“ aktivieren.

Sie erhalten eine Bestätigungs-E-Mail, die die Aktivierung Ihres Bob+ Abonnements bestätigt.

**Der Bob+ Service ist unverbindlich und Sie können ihn jederzeit unten auf der Seite „Meinen Bob verwalten“ deaktivieren.**

# 3 | QUICK GUIDE WARTUNG

## PRODUKTBESCHREIBUNG

Bob ist auf eine Lebensdauer von mindestens 10 Jahren ausgelegt, solange er gewartet und gepflegt wird. Um ein langes Leben für Bob zu gewährleisten, befolgen Sie bitte die Empfehlungen, die Sie in dieser Pflegeanleitung finden. Wenn Sie ein Problem haben, gehen Sie zu Seite 118.

### Wartungskalender

Aufgaben	Zeitpunkt	Hilfsmittel
Filter	Nach jedem Zyklus	Wasser
	Einmal pro Woche oder alle 10 Zyklen	Wasser Bürste mit weichen Borsten
Heizscheibe	Einmal im Monat oder alle 30 Zyklen	Nicht scheuernder Schwamm und Seife
Schläuche und Tank	Alle 3 Monate oder alle 90 Zyklen	Verwenden Sie eine Bob Rock'n'Roll Cassette, um Ihren Bob gründlich zu reinigen. Weitere Informationen finden Sie auf Seite 112.
Gehäuse, Bildschirm und Tasten	Abhängig von der Menge an Schmutz, die sich gesammelt hat.	Feuchtes Tuch



Trennen Sie das Gerät immer vom Netz, bevor Sie es reinigen.

## 1 | FILTER

Bobs Filtersystem, entworfen von Daan Tech, besteht aus 3 Filterstufen

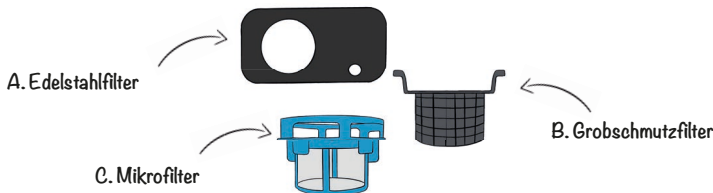

**A. Edelstahlfilter:** Erste Filtration von Schmutz- und Speiseresten durch ein perforiertes Edeltstahlgewebe. Diese erste Filterstufe lässt das Wasser durch, während der Schmutz auf die zweite Filterstufe umgeleitet wird.

**B. Grobschmutzfilter:** Zweite Filtration und Rückgewinnung von Grobabfällen. In diesem Grobschmutzfilter werden große Lebensmittelrückstände gesammelt.

**C. Mikrofilter:** Dritte Filtrationsstufe und Filtration feiner Partikel dank eines 120-Mikron-Mikrofilters.



## Wartung der Filter

Nach jedem Zyklus

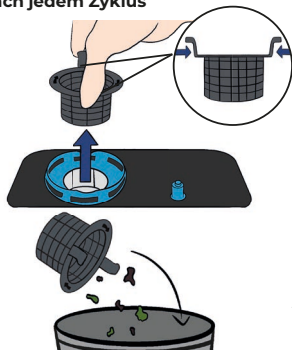

Entfernen Sie den Grobschmutzfilter mit einer Hand mithilfe seiner beiden Greiflaschen.

DE

Entsorgen Sie den Abfall im Müll; reinigen Sie den Grobschmutzfilter mit klarem Wasser und setzen Sie ihn wieder ein.

Einmal pro Woche oder alle 10 Zyklen

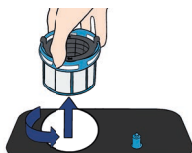

Drehen Sie den Mikrofilter gegen den Uhrzeigersinn um die Mikrofilter/Grobschmutzfilter-Kombination zu entsperren.

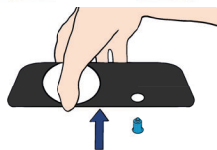

Heben Sie zusätzlich den Edelstahlfilter heraus.



Spülen Sie die 3 Filter unter fließendem Leitungswasser und reinigen Sie sie mit einer weichen Bürste.

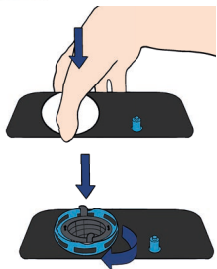

Setzen Sie den Edelstahlfilter wieder in Bob ein.

Setzen Sie nun die Mikrofilter-Grobschmutzfilter-Kombination wieder ein indem Sie sie im Uhrzeigersinn drehen, bis sie einrastet, um die richtige Position zu gewährleisten.



**Warnung:** Starten Sie niemals einen Zyklus ohne eingesetzte Filter.

Wenn Ihr Mikrofilter beschädigt ist, wenden Sie sich bitte an den Daan Tech Kundendienst (Seite 118).

## 2 | HEIZSCHEIBE

Die Heizscheibe muss gründlich gereinigt werden, um ein Verstopfen und eine verminderte Spülleistung zu vermeiden.

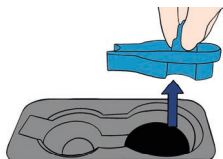

Einmal im Monat oder alle 30 Zyklen

Um auf die Heizscheibe zugreifen zu können, **entfernen Sie bitte die 3 Filter** (siehe Seite 111).

**Entfernen Sie dann das Schutzteil der Heizscheibe und reinigen Sie es.**

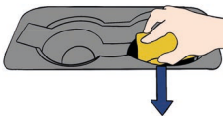

Sie haben dann Zugriff auf die Heizscheibe. **Reinigen Sie sie mit einem nicht scheuernden Schwamm, um eine Beschädigung (Kratzer) der Antihafbeschichtung zu vermeiden.**

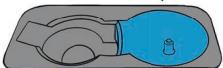

Setzen Sie das Schutzteil wieder ein.

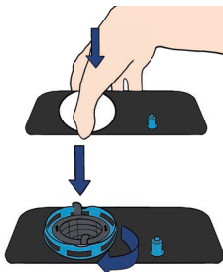

Setzen Sie dann die 3 Filter wieder ein.

## 3 | SCHLÄUCHE UND TANK

Einmal alle 3 Monate oder alle 90 Zyklen

### rock'n'roll cassette



**Zyklus ohne Geschirr**  
Reinigt und erfrischt  
Bob

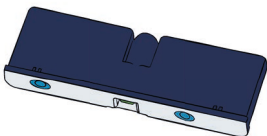

**Entkalkt und Entfettet**  
Entfernt  
Kalkablagerungen



**Wiederverwendbare  
Cassette**  
Umweltfreundliche  
Lösung

**Wie funktioniert es?**

1. Legen Sie die Rock'n'Roll Cassette in Ihren Bob ein
2. Gehen Sie zum Bob Cassette Bildschirm und navigieren Sie zur Rock'n'Roll Cassette

(Wartungszyklus) und drücken Sie dann  um den Zyklus zu starten

- Der Zyklus dauert ca. 60 Minuten und reinigt Ihren Bob gründlich: Pumpen, Schläuche, Korb...
- Jede Rock'n'Roll Cassette ist für den einmaligen Gebrauch bestimmt (der gesamte Inhalt wird

während eines Wartungszyklus aufgebraucht)

- Sobald die Rock'n'Roll Cassette leer ist, können Sie sie an Daan Tech zurückgeben, um das Wegwerfen zu vermeiden. Wir kümmern uns um das Nachfüllen.

DE

#### 6. Wenn Sie alle 90 Zyklen eine Rock'n'Roll Cassette verwenden, bleibt Ihr Bob in Form!

Herkömmliche Geschirrspüler verfügen über einen Regeneriersalztank zur Entkalkung des Wassers, der ständig überwacht und häufig nachgefüllt werden muss.

**Bob benötigt kein Spülmaschinensalz, da alles in der Cassette enthalten ist! Mit der Rock'n'Roll Cassette Lösung wird der Kalk automatisch entfernt.**

## 4 | GEHÄUSE UND BILDSCHIRM

Abhängig von der Menge an Schmutz auf Ihrem Bob.

Um das Äußere von Bob zu reinigen, wischen Sie ihn einfach mit einem feuchten Tuch ab.

 **Bitte verwenden Sie keine Scheuermittel, chemischen Lösungsmittel oder scharfen Reinigungsmittel, da dies die Beschichtung von Bob beschädigen könnte.**

Um zu verhindern, dass Wasser in die elektronischen Komponenten, den Bildschirm, die Tasten oder das Türschlosssystem eindringt, **kein Reinigungsspray verwenden.**

## 5 | SPRÜHARM

Bei Problemen mit dem Sprüharm kann es sich um eine Düsenblockierung handeln, die das Drehen verhindert. In diesem Fall befolgen Sie bitte die folgenden Anweisungen, um den Sprüharm zu reinigen.



Um den Sprüharm zu entfernen, **schauben Sie den Ring an der Unterseite des Sprüharms mit einer Hand ab.**

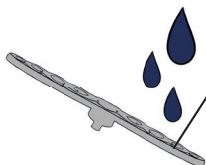
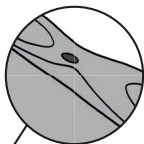

**Waschen Sie den Sprüharm unter fließendem Wasser** und entfernen Sie eventuelle Speisereste von den Sprühdüsen.

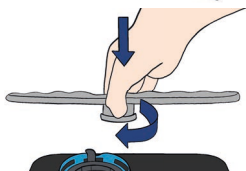

**Setzen Sie ihn wieder ein und stellen Sie sicher, dass seine Drehung durch nichts behindert wird.**

# 4 | QUICK GUIDE FEHLERBEHEBUNG UND KUNDENSERVICE

## 1 | LISTE MÖGLICHER PROBLEME

Problem	Mögliche Ursachen	Bekannte Lösungen
Bob lässt sich nicht einschalten.	In Ihrem elektrischen System ist eine Sicherung durchgebrannt oder der Schutzschalter hat ausgelöst.	Trennen Sie alle anderen Geräte, die an denselben Stromkreis wie Bob angeschlossen sind. Ersetzen Sie die Sicherung oder setzen Sie den Schutzschalter zurück.
	Die Stromversorgung ist nicht aktiviert.	Überprüfen Sie, ob das Netzkabel an beiden Enden richtig in die Wandsteckdose oder an Bobs Rückseite eingesteckt ist.
Der Zyklus startet nicht.	Die Tür ist offen.	Schließen Sie die Tür.
	Die Tür bleibt offen, kann nicht geschlossen werden.	Prüfen Sie, ob etwas das Schließen der Tür blockiert. Sollte dies nicht der Fall sein, wenden Sie sich bitte an den After Sales Service.
	Kein Wasser oder zu wenig Wasser im Tank.	Wenn Sie sich im Modus „integrierter Tank“ befinden: Füllen Sie den Tank auf, bis das Signal ertönt. Wenn Sie sich im Modus „Wasserversorgung“ befinden: Überprüfen Sie Ihre Installation (Wasserhahn offen, ausreichender Druck).
	Der Bildschirm ist eingefroren und die Tasten reagieren nicht mehr.	Warten Sie 3 Sekunden, bis Bob gestartet ist. Wenn der Bildschirm immer noch eingefroren ist, trennen Sie Bob und verbinden Sie ihn erneut.
Wasser läuft nicht aus Bob ab.	Der Ablaufschlauch ist geknickt.	Ablaufschlauch prüfen und mit „Bob Easyfix“ fixieren.
	Der Wasserauslass ist verstopft (unter dem Filter).	Reinigen Sie den Boden des Innenraums und die Filter.
	Der Ablaufschlauch ist durch einen Fremdkörper/Material verstopft.	Kontaktieren Sie den Kundendienst.

Problem	Mögliche Ursachen	Bekannte Lösungen
Schaumbildung im Tank während eines Zyklus.	Ungeeignetes Reinigungsmittel.	Verwenden Sie nur geeignetes Geschirrspülmittel, um übermäßige Schaumbildung zu vermeiden. Öffnen Sie in diesem Fall jedoch die Tür des Geschirrspülers und lassen Sie den Schaum verdunsten. Schließen Sie die Tür und starten Sie ein Spülprogramm, um das Wasser abzulassen. Wiederholen Sie das Verfahren bei Bedarf.
	Schmutz, der Schaum erzeugt.	Verschiedene Schmutzarten erzeugen mehr oder weniger Schaum. Wenn jedoch während eines Zyklus zu viel Schaum entsteht, kann dies den Sprüharm blockieren. Leeren Sie in diesem Fall den Korb und führen Sie einen Leergang durch, bevor Sie wieder mit dem Spülen des Geschirrs beginnen.
Flecken auf Innenflächen.	Auf den Oberflächen können Kalkablagerungen auftreten.	Führen Sie mit einer Rock'n'Roll Cassette mindestens alle 90 Zyklen einen Wartungszyklus durch (siehe Seite 112)
	Ich wohne in einer Gegend mit sehr hartem Wasser.	Wir empfehlen, Bob Tablette anstelle der Bob Cassette zu verwenden und häufiger einen Wartungszyklus mit einer Rock'n'Roll Cassette durchzuführen (alle 30 Zyklen).
Das Geschirr ist nicht sauber.	Das Geschirr ist nicht richtig in den Korb gelegt.	Vermeiden Sie jeglichen Kontakt zwischen den verschiedenen Gegenständen im Korb. Siehe Seite 97: Empfehlungen für die Anordnung des Geschirrs im Korb.
	Das gewählte Spülprogramm ist ungeeignet.	Wählen Sie ein intensiveres Programm. Siehe Seite 102: Standardprogramme
	Unzureichende Spülmittelmenge oder ungeeignetes Spülmittel.	Wir empfehlen die Verwendung einer Bob Tablette
	Der Sprüharm ist durch Geschirr verstopft.	Ändern Sie die Anordnung des Geschirrs so, dass sich der Sprüharm frei drehen kann.
	Eine oder mehrere Sprüharmdrüsen sind verstopft.	Zerlegen und reinigen Sie den Sprüharm wie es auf Seite 113 beschrieben ist.
	Die Filter sind nicht sauber oder nicht richtig angeordnet.	Demontieren und reinigen Sie die Filter wie auf Seite 110-111 beschrieben.

<b>Problem</b>	<b>Mögliche Ursachen</b>	<b>Bekannte Lösungen</b>
Das Geschirr trocknet nicht richtig.	Das Geschirr ist im Korb falsch angeordnet.	Siehe Seite 97: Empfehlung für die Anordnung des Geschirrs im Korb.
	Unzureichende Spülmittelmenge oder ungeeignetes Spülmittel.	Wir empfehlen die Verwendung einer Bob Tablette.
	Das ausgewählte Programm ist nicht geeignet.	Wählen Sie ein Programm mit einer längeren Spüldauer.
	Die Tür öffnete sich am Ende des Zyklus nicht.	Stellen Sie sicher, dass nichts verhindert, dass sich die Tür am Ende des Zyklus automatisch öffnet..
	Das Geschirr hatte nicht genügend Zeit zum Trocknen.	Warten Sie den Signalton am Ende des Spülgangs ab, bevor Sie Ihr Geschirr entnehmen.
Entstehung von Wasser unter Bob	Der Tank läuft über.	Der Tankinhalt beträgt 4 Liter. Wenn Sie sich im Modus „integrierter Tank“ befinden, überfüllen Sie ihn nicht. Wenn Sie sich im Modus „Wasserversorgung“ befinden: Schalten Sie Ihre Wasserversorgung ab und wenden Sie sich an den Kundendienst.
	Die Tür ist undicht.	Überprüfen Sie den Zustand und die Position der Dichtungen an der Tür und ob etwas das vollständige Schließen der Tür verhindert.
	Undichtigkeit am Anschluss des Ablaufschlauchs.	Verwenden Sie die mitgelieferte Klemme und den Schraubendreher, um den Ablaufschlauch auf der Rückseite von Bob festzuziehen. (Siehe Seite 83)
	Leck an Bobs Easywater-Anschluss.	Überprüfen Sie die Verbindung und ziehen Sie sie fest. (Siehe Seite 83)
	Leck im Tank.	Kontaktieren Sie den Kundendienst
Mein Geschirr ist beschädigt.	Ungeeigneter Zyklus.	Legen Sie kein zerbrechliches Geschirr in Bob (siehe Seite 97)
Nasse Verpackung	Jeder Bob wird vor der Auslieferung im Werk getestet, weshalb Wasserrückstände vorhanden sein können.	(N/A)
Das Innere von Bob ist feucht.	Jeder Bob wird vor der Auslieferung im Werk getestet, weshalb Wasserrückstände vorhanden sein können.	(N/A)

Problem	Mögliche Ursachen	Bekannte Lösungen
Bob reagiert nicht (der Bildschirm ist eingefroren, die Tasten reagieren nicht mehr)	Fehlfunktion.	Starten Sie Bob neu, indem Sie den Stecker aus- und wieder einstecken.
Bob Casette kann nicht eingesetzt werden.	Die Sicherheitskappen wurden noch nicht entfernt.	Entfernen Sie die Sicherheitskappen, bevor Sie die Bob Casette einlegen (siehe Seite 90)
	Die Casette wurde verkehrt herum eingelegt.	Bob Casette mit dem Text in Leserichtung einlegen.
	Das Innere des Fachs für die Bob Casette ist blockiert.	Legen Sie nichts anderes als eine Bob Casette in das dafür vorgesehene Fach. Wenn Sie ein anderes Reinigungsmittel als die Bob Casette verwenden, geben Sie es direkt in den Hauptinnenraum von Bob
Bob erkennt die Bob Casette nicht.	Kommunikationsfehler zwischen der Casette und Ihrem Bob.	Trennen Sie Ihren Bob vom Stromnetz, entfernen Sie die Bob Casette, legen Sie die Bob Casette wieder ein und stecken Sie Bob wieder ein, um ihn neu zu starten. Wenn das Problem weiterhin besteht, versuchen Sie es mit einer neuen Bob Casette.
Schlechter Geruch (im Tank)	Bob wurde schon lange nicht mehr benutzt.	Entleeren Sie Ihren Bob mit dem Entleerungszyklus (Menü Einstellungen) vollständig und lassen Sie die Tür in einem Winkel von 10° geöffnet, wenn Bob nicht benutzt wird.
	Für mehr als 90 Zyklen wurde kein Wartungszyklus ausgeführt.	Führen Sie mit einer Rock'n'Roll Casette mindestens alle 90 Zyklen einen Wartungszyklus durch. (siehe Seite 112)

## 2 | REPARATUR UND KUNDENSERVICE

Alle Informationen zum Reparaturservice für Bob finden Sie online auf unserer Website [www.daan.tech](http://www.daan.tech).

Alle Komponenten sind ab Kaufdatum von Bob 11 Jahre lang verfügbar. Wenn Sie ein Problem mit einer Komponente Ihres Bob haben, wenden Sie sich bitte an den Daan Tech Kundenservice.

### WICHTIG:

Falls ein Techniker von Daan Tech bestätigt, dass Sie Ihren Bob zur Analyse und Reparatur an uns zurücksenden müssen, gehen Sie wie folgt vor:

1. Entleeren Sie Ihren Bob wenn möglich vollständig mit dem Entleerungszyklus (Einstellungsmenü). Andernfalls drehen Sie Bob um, um ihn (insbesondere den Tank) im Waschbecken oder in der Dusche zu entleeren.
2. Verwenden Sie die Originalverpackung und die Schutztasche wieder, um Bob an uns zurückzusenden. Sofern nicht anders von unserem Daan Tech Kundendienst angewiesen (schriftlich aus: E-Mail, SMS, etc...) dürfen Sie keine anderen Verpackungen verwenden.
3. Verwenden Sie Klebeband, um das Paket zu verschließen.
4. Drucken Sie das Rückversand-Label aus und kleben Sie es auf das Paket (das Label wird Ihnen per E-Mail zugesandt). Sie werden über den Fortschritt der Reparatur Ihres Bob informiert.

### Eine Frage? Einen Vorschlag?

#### SCHREIBEN SIE UNS:

Daan Technologies  
ZA Mortier EST  
85610 Cugand  
Frankreich

#### KONTAKTIEREN SIE UNS PER E-MAIL:

Allgemeiner Kundenservice: [heybob@daan.tech](mailto:heybob@daan.tech)  
After Sales Service: [support-DACH@daan.tech](mailto:support-DACH@daan.tech)

## PRODUKTBLATT

Dieses Produktblatt entspricht der europäischen Richtlinie Nr. 1369/2017.

Markenname	Bob
Produktname	Bob der Mini Geschirrspüler 2020
Herstellername	Daan Technologies SAS
Herstellungsland	Frankreich (Vendée)
Anzahl Maßgedecke	3
Energieeffizienzklasse ①	F
Jährlicher Energieverbrauch ②	98 kWh/Jahr
Energieverbrauch für einen Standardzyklus (Eco)	0,43 kWh/Zyklus
Standby-Stromverbrauch (Tür halb geöffnet)	0,5 W
Dauer des Standby-Modus	5 Minuten



Jährlicher Wasserverbrauch ⑤	1064 Liter
Trocknungseffizienz-Klasse ④	A
Standard-Reinigungszyklus ⑤	Eco
Dauer des Standard-Reinigungsprogramms (Eco)	180 Minuten
Geräuschpegel	43 dB(A) bei 1 pW
Als Einbau-Geschirrspüler verwendbar	Nein
Höhe	49 cm (19,3 Zoll)
Breite	34 cm (13,4 Zoll)
Tiefe (mit Anschlüssen)	49 cm (19,3 Zoll)
Leistungsaufnahme	1000 W
Spannung & Frequenz	220-240V~ 50Hz
Wasserdruck (Wassereinlass)	0,5-10 bar = 0,05-1 MPa

DE

#### ANMERKUNGEN

- ① A (maximaler Wirkungsgrad) bis G (minimaler Wirkungsgrad)
- ② Energieverbrauch von 98 kWh basierend auf 280 Standardspülgängen mit Kaltwasserversorgung und Verbrauch von Energiesparmodi. Der tatsächliche Energieverbrauch kann je nach Bedingungen abweichen.
- ③ Wasserverbrauch von 1064 Litern pro Jahr bei 280 Standardspülgängen. Der tatsächliche Energieverbrauch kann je nach Bedingungen abweichen.
- ④ A (maximaler Wirkungsgrad) bis G (minimaler Wirkungsgrad)
- ⑤ Dieses Programm eignet sich zum Reinigen von normal verschmutztem Geschirr. Es ist das effizienteste Programm in Bezug auf den kombinierten Energie- und Wasserverbrauch für diesen Geschirrspülertyp.

#### ENTSORGUNG



Als Hersteller verpflichten wir uns, den ökologischen Fußabdruck unserer Produkte zu reduzieren. Wir empfehlen Ihnen dringend, die in Ihrem Land geltenden Entsorgungsrichtlinien zu befolgen. Dies trägt dazu bei, natürliche Ressourcen zu schonen, indem Bob auf umweltfreundliche Weise recycelt wird. Da Bob über eingebaute elektronische Teile verfügt, dürfen diese nicht im Hausmüll entsorgt werden und müssen zum Zeitpunkt der Entsorgung gemäß den geltenden Gesetzen entsorgt werden. Weitere Informationen zur Entsorgung von Elektroschrott erhalten Sie bei Ihren örtlichen Behörden.



Daan Tech Bob.Cusom/Premium



43 kWh / 100



2019/2017

<b>1   SNEL OPSTELLING GIDS</b>	<b>122</b>
1   Toepassingsgebied en plaats van gebruik	122
1.1   Toepassingsgebied	122
1.2   plaats van gebruik	122
2   Opstelling en aansluitingen	123
2.1   Waterinlaat	123
2.2   Waterafvoer	123
2.3   Anti diefstal Bob lock (optioneel)	124
2.4   Stekker	125
3   Beginnen	125
4   Capacitieve deuropening	128
5   Configureer je winkelmandje	128
6   Het ontdekken van Bob cassette	129
7   Het ontdekken van Bob Tablette	130
<b>2   SNELLE GEBRUIKSGIDS</b>	<b>131</b>
1   Koppel	131
1.1   Navigeer door de Bob OS-interface	131
1.2   Menu-opties van het startscherm	132
1.3   Instellingen	133
1.4   Bob cassette menu	135
1.5   Bob ultraviolet programma	136
2   Mand instellen	136
2.1   Maximale grootte van platen	136
2.2   Aanbevelingen voor het plaatsen van keukengerei in Bob	137
2.3   Mandconfiguratie volgens uw behoeften	138
3   Wascyclus:	140
3.1   Hoe een wasprogramma werkt	140
3.2   Standaard programma's	141
3.3   Een aangepast programma maken en verwijderen	143
4   Wasmiddel voor Bob	144
4.1   Bob cassette	144
4.2   Bob Tablette	144
4.3   Ander wasmiddel	145
5   Beheer je Bob vanuit je Daan Tech account	146
6   Bob+	147
<b>3   SNELLE ONDERHOUDSGIDS</b>	<b>150</b>
Productomschrijving	150
1   Filters	150
2   Verwarmingselementen	152
3   Buizen	152
4   Cover en scherm	153
5   Sproeiarm	153
<b>4   SNELLE GIDS VOOR PROBLEEMOPLOSSING</b>	<b>154</b>
1   Lijst met mogelijke problemen	154
2   Reparatie en klantenservice	158
Productblad	158

## Veiligheidsinstructies

### LEES DE VEILIGHEIDSIINSTRUCTIES AANDACHTIG DOOR VOORDAT U BOB - DE MINI-VAATWASSER - GEBRUIKT EN BEWAAR DEZE VOOR TOEKOMSTIG REFERENTIE.

- Bob, de mini-vaatwasser, is bedoeld om te worden gebruikt als huishoudelijk huishoudelijk apparaat en voor soortgelijke doeleinden, waaronder: professionele omgevingen zoals kitchenettes die worden gebruikt door personeel op kantoor en voor gebruik in elke woonkamer, inclusief hotels en motels.
- Bob kan gebruikt worden vanaf de leeftijd van 8 jaar en ook door mensen met een lichamelijke of verstandelijke beperking, mits goed toezicht is gegarandeerd of als de eerste is voorzien van de volgende veiligheidsrichtlijnen en zich bewust is van de mogelijke risico's die verbonden zijn aan het gebruik van Bob. Kinderen mogen niet met Bob spelen. Reiniging en onderhoud van het apparaat mogen niet worden uitgevoerd door kinderen zonder toezicht.
- Als de voedingskabel beschadigd is, moet deze worden vervangen door de fabrikant, zijn klantenservice of door een gelijkaardig gekwalificeerd persoon om gevaar te voorkomen.
- Om uzelf te informeren over hoe en wanneer u het apparaat moet reinigen, raadpleegt u de **Snelle onderhoudsgids pagina 150**.
- De deur mag niet volledig open blijven om mogelijke incidenten te voorkomen, maar het wordt ten zeerste aanbevolen om hem een beetje open te laten om de luchtcirculatie te garanderen en daardoor het energieverbruik in stand-by te verminderen.
- **WAARSCHUWING:** Messen en ander bestek moeten met de messen en punten naar beneden in de bestekmandmodule worden geplaatst.
- Alleen de nieuwe buizen en stroomkabel die bij Bob zijn geleverd, mogen worden gebruikt, terwijl gebruikte buizen niet mogen worden gebruikt.
- Informatie over het laden van de mand vindt u in de sectie **Mandconfiguratie volgens uw behoeften** op pagina 137.
- De druk in de waterinlaat moet tussen 0,05 Mpa en 1 Mpa liggen.
- De stekker moet gemakkelijk toegankelijk zijn na de installatie van Bob.
- Volgens de norm EN 60436 mag deze vaatwasser niet worden gebruikt voor het reinigen van meer dan drie couverts.

#### BELANGRIJKE VEILIGHEIDSRICHTLIJNEN:

- Bob, de mini-vaatwasser, mag alleen worden gebruikt om borden, glazen, vorken en messen schoon te maken en voorwerpen te ontsmetten met UV-C (als en alleen als je de UV-C-ontsmettingsoptie hebt toegevoegd).
- Koppel Bob nooit los van het stroomnet door aan de stroomkabel te trekken, maar trek in plaats daarvan altijd de stekker uit het stopcontact.
- Controleer voordat u Bob aansluit op het elektriciteitsnet of de aanbevolen spanning op het typeplaatje overeenkomt met die van het elektriciteitsnet. Bob moet op een stabiele en/of vlakke ondergrond worden geplaatst. Daan Tech is niet aansprakelijk voor schade ontstaan door het gebruik van Bob op een oneffen en/of instabiele ondergrond.
- Raak Bob niet aan als uw handen of voeten nat zijn.
- Open nooit de deur tijdens een wascyclus. U mag bij Bob's deur voorzichtig openen en worden blootgesteld aan stoom of heet water. Om een lopend programma te pauzeren, drukt u op  en wacht 3 seconden.
- Laat kinderen niet op de deur van Bob klimmen en plaats geen zware voorwerpen op de deur als deze open is. Hierdoor kan de vaatwasser omvallen.
- Stop geen levende wezens, dieren of huisdieren in Bob! ;)

# 1 | SNEL OPSTELLING GIDS

## 1 | TOEPASSINGSGBIED EN PLAATS VAN GEBRUIK

### 1.1 | Toepassingsgebied

Bob kan van binnen vochtig zijn als je het ontvangt. In feite is elke Bob getest voor verzending (lege cyclus met helder water). Daarom kunnen er nog sporen van restwater aanwezig zijn.

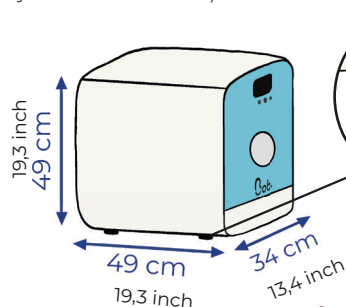

De 4 poten van Bob kunnen tot +1 cm (+0,4 inch) worden afgesteld om ervoor te zorgen dat hij perfect horizontaal staat.



**Waarschuwing:** De hellingshoek van Bob mag niet groter zijn dan 2° om mogelijke overstromingen te voorkomen.

**Voorzorgsmaatregelen tegen vorst:** Bob mag niet worden opgeslagen op een plaats met een temperatuur lager dan 0°C. Als een dergelijke situatie zich zou kunnen voordoen, zorg er dan voor dat Bob is afgetapt met behulp van het aftapprogramma in het instellingenmenu (zie pagina 133) en verwijder de toevoerwaterslang.

### 1.2 | plaats van gebruik

**Je kunt Bob overal neerzetten waar je maar wilt, het is de kleinste vaatwasser ooit!**

**3 opties**

#### BOVENOP EEN PLANK

De plank moet een gewicht van 25 kg kunnen weerstaan (55,1 pond) (gewicht Bob + water + borden).

#### OP EEN WERKOPPERVLAK

De lengte van de meegeleverde waterafvoer is 1m50.



Plaats Bob op een waterafstotende ondergrond om vlekken te voorkomen. Bij het vullen van het waterreservoir van Bob of het uitnemen van borden kunnen er waterdruppels op het werkoppervlak terechtkomen.

#### ONDER DE GOOTSTEEN



Tijdens een cyclus, zorg ervoor dat niets het automatisch openen van de deur na afloop van het programma belemmert.

**Waarschuwing :** Op den duur kan de stoom die vrijkomt bij het openen van de deur houten oppervlakken beschadigen.

# 2 | OPSTELLING EN AANSLUITINGEN

## 2.1 | Waterinlaat

### 2 beschikbare opties

#### 1 Bob.easywater

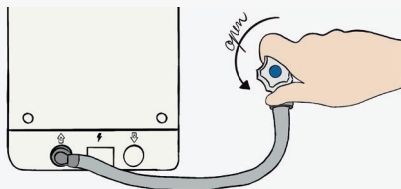

Sluit de watertoevoerslang aan **Bob.easywater** aan de ene kant naar de achterkant van Bob en aan de andere kant naar een waterinlaat via een 19 mm draadeind (3/4 inch) **en zorg ervoor dat de verbinding stevig vastzit.**

**!** WAARSCHUWING: **Sluit de waterkraan na elk gebruik van Bob.**

**!** Waarschuwing: **Blokkeer de waterinlaat van het waterreservoir niet. Dit moet altijd gratis blijven.**

## 2.2 | Waterafvoer

Sluit de waterafvoerslang aan naar de achterkant van Bob.

**!** Waarschuwing: Gebruik een schroevendraaier om de waterafvoer vast te zetten om lekkage te voorkomen.

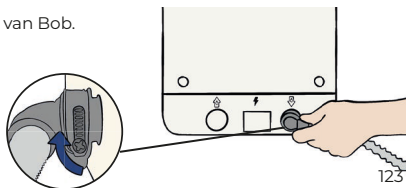

#### 2 Bob.carafe



**Bob gebruiken als autonome vrijstaande vaatwasser** dankzij zijn **ingebouwde watertank**. In dit geval is er geen watertoevoerslang nodig! Gebruik de Bob Carafe om het waterreservoir snel te vullen! Bob kan worden gevuld met koud of warm water tot 60°C.

Vul voor gebruik altijd het waterreservoir (inhoud 4L) met de deur open, totdat u het signaal hoort dat aangeeft dat het reservoir vol is.

**!** **Vul de tank niet te vol!** Als u meer dan de capaciteit van de watertank vult (4 liter), zal het overtollige water in het hoofdinterieur van Bob ontsnappen.

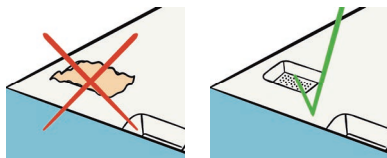

## 2 mogelijkheden om het afvalwater af te voeren

### 1 Sifon afvoerpijp

Sluit de waterafvoerslang aan op een **sifon afvoerpijp** (meestal toegankelijk onder de gootsteen)

 Waarschuwing: Het afvalwater dat uit Bob komt, kan een hoge temperatuur bereiken tot 70°C.

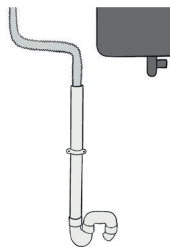

### 2 Bob.easyfix

Installeer de waterafvoerslang in een vaste of flexibele modus met behulp van de **Bob.easyfix** apparatuur geleverd door Daan Tech.

#### Vaste installatie

Plaats de afvoerslang **direct in uw gootsteen en repareer het met de apparatuur** verzorgd door Daan Tech.

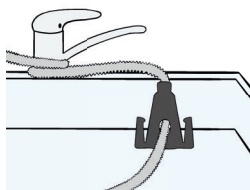
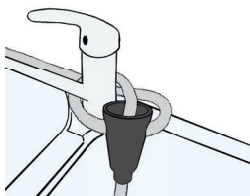

#### Flexibele installatie

Plaats de afvoerslang **in een container** (jerrycan, emmer, enz...)



 Om mogelijke overstroming te voorkomen, moet de container een inhoud hebben van minimaal 5L.

### 2.3 | Anti diefstal **Bob.lock** (optioneel)

Omdat uw Bob kostbaar is, wordt hij geleverd met een ingebouwde antidiefstal functie. Het enige wat je hoeft te doen is de diefstalbeveiliging aan de achterkant te vergrendelen met een van de twee meegeleverde sleutels.

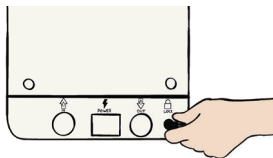

## 2.4 | Stekker



**WAARSCHUWING:** Schakel de voeding uit voordat u Bob installeert.

Sluit de stroomkabel aan op Bobs rug.

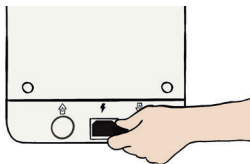

Sluit de voedingskabel aan op een 220-240V 50Hz-stekker.

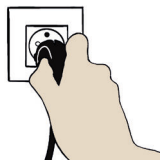

NL



**Voordat je Bob aansluit naar de voeding, zorg ervoor dat de spanning op het typeplaatje overeenkomt met de spanning van uw voeding.**

Het apparaat moet op een vlakke en stabiele ondergrond worden geplaatst. Daan Tech is niet aansprakelijk voor eventuele schade veroorzaakt door het plaatsen van het apparaat tijdens gebruik op een oneffen en/of instabiele ondergrond.

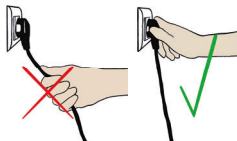

Niet aansluiten of loskoppelen door aan het snoer te trekken, **maar trek altijd direct de stekker eruit.**

## 3 | BEGINNEN

**Wanneer u Bob voor de eerste keer inschakelt, moet u deze configureren.**

Bob OS is het besturingssysteem ontwikkeld door Daan tech. Dankzij de kleurrijke interface kunt u gemakkelijk door de verschillende menu's navigeren.

Met Bob OS kun je Bob ook via Wi-Fi met internet verbinden, waardoor toekomstige evoluties mogelijk zijn die toegankelijk zullen zijn via updates die nieuwe functies mogelijk maken.

### Hoe een optie kiezen?

Om een optie te selecteren, bladert u van links naar rechts totdat het pictogram dat de gewenste optie aangeeft verschijnt en drukt u op de centrale knop om deze te kiezen. Er verschijnt een bevestigingsbericht, dat u kunt bevestigen met  of weigeren met behulp van . Deze laatste leidt je ook door naar het vorige scherm.

2,4-inch LCD-kleurenscherm



Schakel naar links

Schakel naar rechts

Centrale knop (OK)

## STAP 1: KIES JE TAAL.

Bob spreekt 6 talen: Engels, Frans, Spaans, Italiaans, Duits en Nederlands.

Nadat u uw taal heeft gekozen, verschijnt er een bericht waarin u wordt gevraagd akkoord te gaan met de Algemene voorwaarden. Om gebruik te kunnen maken van Bob dien je akkoord te gaan met onze Algemene Voorwaarden die je op de website kunt vinden.

## STAP 2: KIES DE WATERTOEVERMODUS:

2 opties:



**Gebruik de watertoevoerleiding** (beschikbaar op onze website). **Het waterreservoir wordt voor elke cyclus automatisch gevuld**, het is dus niet nodig om het handmatig te vullen. Het is de beste keuze als je Bob als inbouwvaatwasser gebruikt of als je dicht bij een wateraansluiting hebt.



**Gebruik de ingebouwde watertank:** handig, omdat het **Bob volledig autonoom maakt om te gebruiken waar je ook bent**. Vul het ingebouwde waterreservoir met Bob Carafe (beschikbaar op onze website). Dit heeft de voorkeur als u van plan bent om Bob regelmatig te verplaatsen of als u geen toegang heeft tot een waterinlaat.

## STAP 3: NIEUWE FUNCTIES TOEVOEGEN AAN BOB door

Bob te koppelen aan je Daan Tech account (gratis & eenvoudig op [www.daan.tech](http://www.daan.tech))

Om de voordelen van het koppelen van Bob aan uw account te ontdekken, verwijzen wij u naar: Pagina's 147.

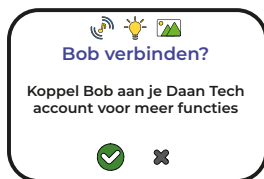

**1** **Word lid van het netwerk**  
Verbind met het wifi-netwerk met een smartphone of computer  
**BOB\_XXXX**  
met het volgende wachtwoord  
**XXXXXXXXXX**

**2** **Op het internet**  
Ga in uw browser  
**10.10.0.1**

**3** **Wi-fi kiezen**  
Kies een wifi-netwerk om met Bob te verbinden

Stap 1/3

**Aansluiten** uw smartphone of een computer **naar het wifi-netwerk "Bob\_XXXX"** met het volgende wachtwoord: **XXXXXXXXXX**

Zodra u bent verbonden, selecteert u  om naar de volgende stap te gaan.

Als het je niet lukt om Bob te verbinden, start dan je smartphone of computer opnieuw op.

Stap 2/3

**Voer het volgende in de adresbalk in:** van uw webbrowser:

10.10.0.1

Nadat de website is geladen, selecteert u  om naar de volgende stap te gaan.

Stap 3/3

**In uw webbrowser** op uw smartphone of computer, **selecteer het wifi-netwerk** waarmee u Bob wilt verbinden.

 Gebruik een **privénetwerk** dat is beveiligd met een wachtwoord.



**4****Proficiat**

Bob is nu verbonden met wifi

Zodra het wifi-netwerk is geselecteerd, maakt Bob verbinding en verschijnt er een validatiescherm.

**BRAVO, je Bob is nu verbonden met internet.** Nu moet je het koppelen aan je Daan Tech-account.

**5****Bob id:****00:00:00:00:00:00**

Log in op [www.daan.tech/nl](http://www.daan.tech/nl) en voer deze id in in het "Beheer Mijn Bob" -veld

Jouw Bob is uniek en heeft daarom **een uniek ID of MAC-adres** als volgt:  
**00:00:00:00:00:00**

**Maak verbinding met je Daan Tech-account** op [www.dan.tech](http://www.dan.tech)

In uw account "**Mijn rekening**" Selecteer de **tabblad "Mijn Bob beheren"**.

**Voer de unieke ID in** van je Bob in het daarvoor bestemde veld.

**Valideren**

Als de verbinding wordt verbroken tijdens het koppelen, wordt er een foutmelding weergegeven.

NL

**Je kunt het opnieuw proberen of annuleren** uw verbinding en dus niet Bob verbinden met uw account (voor meer informatie, zie pagina 147).

Indien nodig, een video om u door de stappen van de Wi-Fi-verbinding te leiden staat op onze website.

*Scan de QR-code om het te bekijken.*

**6****Bevestigen?**

Is uw e-mailadres correct?

voorbeeld@gmail.com



Om het koppelen van Bob aan je account te voltooien, **je moet je e-mailadres bevestigen.**

**7****Proficiat**

Bob is nu verbonden met je daan tech-account

**BRAVO! Je Bob is nu gekoppeld aan je Daan Tech account.**

Als je Bob is verbonden met wifi, zullen we automatisch de nieuwste updates pushen: Bob OS.

U ontvangt een e-mail wanneer er een nieuwe update beschikbaar is.

Uw Bob wordt dan automatisch bijgewerkt wanneer u hem opnieuw opstart.

## 4 | CAPACITIEVE DEUROOPENING

Als je de deur aanraakt, gaat deze automatisch open.

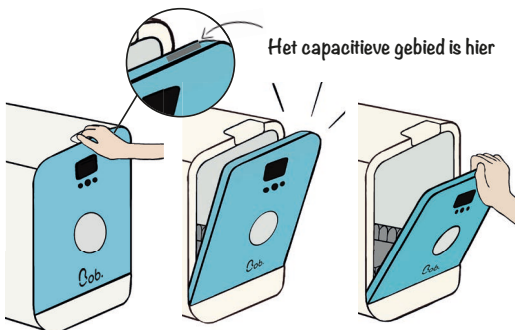

Handig, omdat je de deur kunt openen van je Bob met je elleboog, bijvoorbeeld als je handen vuil zijn!

Om problemen te voorkomen, wordt de capacitieve deuropening gedurende 3 seconden gedeactiveerd na het sluiten van de deur.

Wanneer Bob is losgekoppeld van de stroomvoorziening je kunt de deur nog steeds openen maar je zult meer weerstand ondervinden door de deactivering van het capacitieve openingssysteem van de deur.

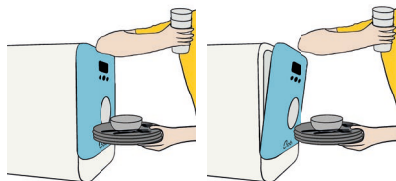

## 5 | CONFIGUREER JE WINKELMANDJE

Bob past zich dankzij het modulaire ontwerp aan meerdere soorten gerechten aan en kan dus voor allerlei gelegenheden worden gebruikt.

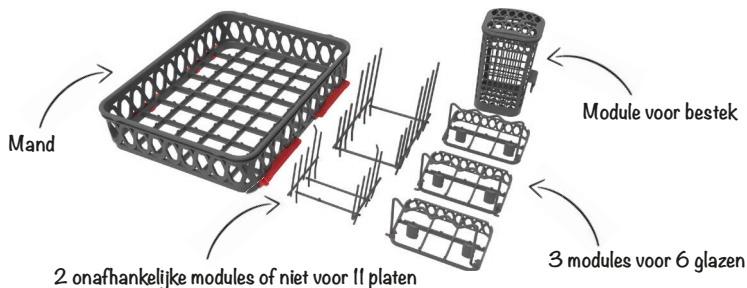

Plaats uw vorken en messen zo dat het sluiten van de deur niet wordt verstoord. Scherpe elementen kunnen de afdichting namelijk beschadigen en lekkage veroorzaken.

Door de mand kun je de module op veel verschillende manieren plaatsen.

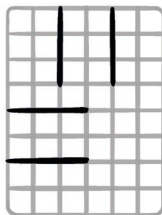

U kunt de bordenmodule ofwel in het midden van de mand ofwel aan een van de twee zijden plaatsen.

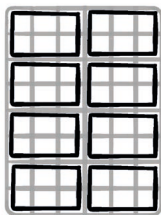

U kunt maximaal plaatsen **8 glazen modules** in de mand met **Bob.extraglass!** (Optioneel)

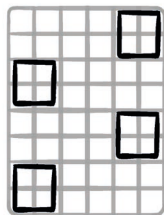

**Kiezen waar u de bestekmodule wilt plaatsen**, of verwijder het als je het niet nodig hebt!

NL

## 6 | HET ONTDEKKEN VAN Bob.cassette

(Beschikbaarheid kan verschillen afhankelijk van uw land)

**!** Het gebruik van Bob-cassettes is niet verplicht. **We raden echter aan om een Bob-cassette te plaatsen of te blijven om de spuitmonden en de connector waar de Bob-cassette in wordt geplaatst te beschermen, zelfs als deze cassette leeg is.**

Daan Tech biedt **diverse soorten Bob cassettes** waaronder was- en naspoelmiddel op maat van Bob.

### pop cassette voor uw gerechten

#### 30 cycli/cassette

= 1 maand gebruik

(Gebaseerd op een dagelijks gebruik)

Voor meer informatie over de

**pop cassette**, zie pagina 144.



Allles in een



Sterk geconcentreerd

### rock'n'roll cassette Voor Bob

#### 1 onderhoudscyclus voor Bob

= voor een programma dat Bob leeg laat lopen om de vaatwasser zelf te reinigen (sproeiarm, leidingen, verwarmingselement)

Voor meer informatie over de

**rock'n'roll cassette**, zie pagina 152.



Het onderhoudsprogramma verlengt de levensduur van Bob



Verwijdert olie en vet. Verwijdert de kalkaanslag

## Installatie van een Bob.cassette

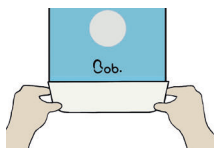

Om een Bob-cassette te gebruiken, plaatst u deze in de lade aan de onderkant van Bob's voorkant.

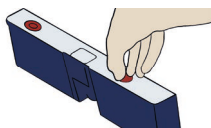

**!** Waarschuwing: Denk eraan de plastic folie en de twee plastic doppen te verwijderen voordat u de Bob-cassette plaatst.

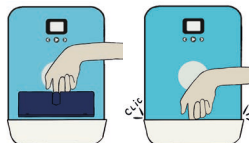

Duw de cassette stevig - in de invoerriem, zodat de tekst bovenaan de cassette in de leesrichting staat - in de lade totdat deze vastklikt.









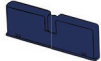

Als u een cassette plaatst terwijl uw Bob aan staat, wordt de cassette niet automatisch gedetecteerd. Dit is normaal, je moet een cyclus starten of je Bob loskoppelen en weer aansluiten om de cassette te detecteren.

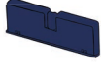
## 7 | HET ONTDEKKEN VAN Bob.Tablette

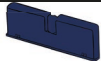

Er is ook de echt efficiënte en milieuvriendelijke Bob Tablette. Dit wasmiddel is ontworpen voor lange wasbeurten (langer dan 30 min).

### Vergelijkende tabel van wasmiddelen

Cycli	Bob.Tablette	Bob.cassette
Glas 		
Uitdrukken 		
Dagelijks 		
Intensief 		
Eco 		

# 2 | SNELLE GEBRUIKSGIDS

## 1 | KOPPEL

### 1.1 | Navigeer door de Bob OS-interface

NL

**Bob heeft een 2,4-inch LCD-scherm en 3 verlichte knoppen.**

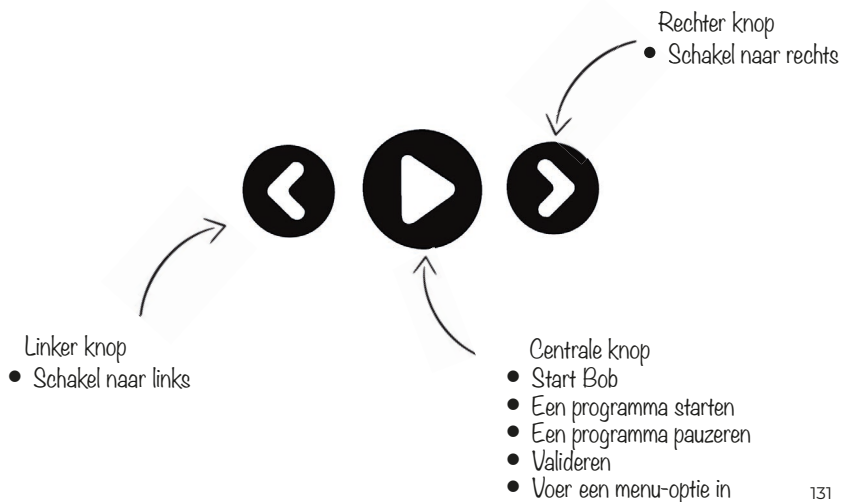
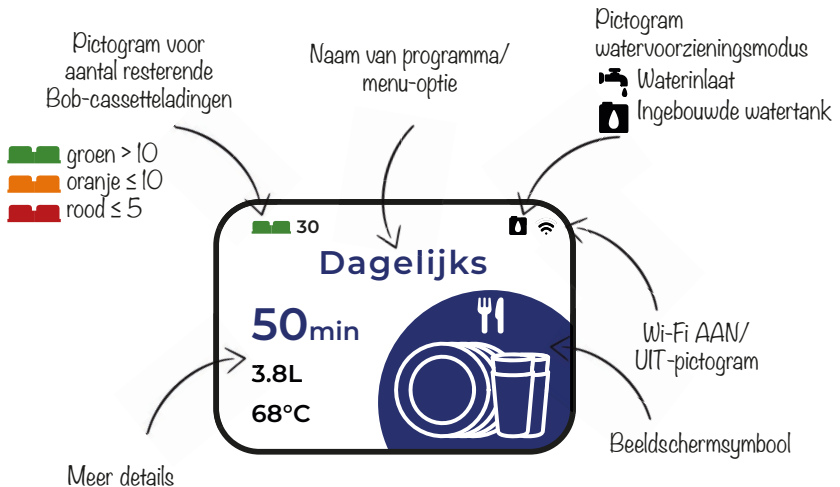

## 1.2 | Menu-opties van het startscherm

**Bij het starten van Bob kunt u door de verschillende menu-opties van het startscherm navigeren.**

U kunt naar rechts en links navigeren door op . te drukken (◀) en (▶).

De volgende menu-opties zijn beschikbaar.



**Parameters:**



**Bob-cassette**



**Bril**



**uitdrukken**



**Intensief**



**Eco**



**Dagelijks**

Startscherm

fabrieksinstellingen

U kunt uw startscherm wijzigen door uw voorkeursprogramma te selecteren in het menu

"Instellingen". Het geselecteerde voorkeursprogramma wordt uw nieuwe startscherm.

Voor meer informatie verwijzen wij u naar pagina 133.



**Optioneel**

**UVC ontsmettingsmiddel**

Alleen beschikbaar als je de . hebt toegevoegd

**Bob. ultraviolet** optie tijdens de aankoop van je Bob. Met dit scherm kunt u een UV-C-cyclus uitvoeren zonder water om items te ontsmetten met UV-C-stralen.

Voor meer informatie verwijzen wij u naar pagina 136.

## 1.3 | Instellingen



### ▶ Scherm 1/15

In dit scherm kun je een nieuwe cyclus maken, inclusief duur, temperatuur en een aangepast pictogram.

U kunt maximaal 4 aangepaste programma's maken.

Raadpleeg voor meer informatie de pagina 143 of naar onze website.



### ▶ Scherm 2/15

In dit scherm kunt u een cyclus verwijderen.



### ▶ Scherm 3/15

In dit scherm kunt u uw favoriete programma als startscherm kiezen.

NL

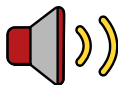

### ▶ Scherm 4/15

In dit scherm kun je een aangepast geluidseffect kiezen (alleen beschikbaar met Bob+)

Raadpleeg pagina 149 voor meer informatie.



### ▶ Scherm 5/15

Op dit scherm kun je de mate van verlichting kiezen (alleen beschikbaar bij Bob+)

Raadpleeg pagina 149 voor meer informatie.



### ▶ Scherm 6/15

In dit scherm kunt u een aangepaste afbeelding toevoegen wanneer u Bob start of wanneer Bob rent.

Deze functie is alleen beschikbaar met Bob+ Raadpleeg pagina 148 voor meer informatie.



### ▶ Scherm 7/15

In dit scherm kunt u uw watertoevoermodus kiezen (waterinlaat of watertank). Raadpleeg pagina voor meer informatie: 123.



### ▶ Scherm 8/15

Met dit scherm kunt u Bob volledig leegmaken (hoofdinterieur, watertank en leidingen).

Denk er altijd aan om Bob af te tappen wanneer u hem lange tijd niet gebruikt of wanneer de temperatuur waarschijnlijk onder de 0°C komt.



### ▶ Scherm 9/15

In dit scherm kun je Bob koppelen met je Daan Tech account. Raadpleeg pagina 147 voor meer informatie.



### ▶ Scherm 10/15

In dit scherm kunt u de Wi-Fi-instellingen wijzigen. Bijvoorbeeld als je naar een nieuwe plek verhuist of van internetprovider verandert.



### ▶ Scherm 11/15

In dit scherm kunt u de taal van de interface wijzigen.



### ▶ Scherm 12/15

In dit scherm kun je Bob terugzetten naar de fabrieksinstellingen en alle opgeslagen gegevens verwijderen.

Waarschuwing: het verwijderen van gegevens kan niet ongedaan worden gemaakt.



### ▶ Scherm 13/15

In dit scherm kunt u de uitgestelde start activeren. Wanneer de uitgestelde start is geactiveerd, heeft u bij elke start van de cyclus de mogelijkheid om te kiezen of u de start van de cyclus met 3 uur, 6 uur, 9 uur of 12 uur wilt uitstellen of onmiddellijk wilt starten.



### ▶ Scherm 14/15

Binnen dit menu kunt u:

- Bekijk hoeveel water je hebt bespaard met Bob.
- Geef de Bob OS-versie weer die op uw Bob is geïnstalleerd: Bob OS. Het MAC-adres van uw apparaat (vereist voor het koppelen van Bob met uw Daan Tech-account)
- Geef een QR-code weer voor het lezen van de nieuwste versie van de gebruikershandleiding in PDF-formaat.



### ▶ Scherm 15/15

Met dit scherm kunt u het instellingenmenu sluiten en teruggaan naar het startscherm.



## 1.4 | Bob.cassette menu



### ▶ Scherm 1/4

Dit scherm toont hoeveel resterende ladingen er nog in de popcassette beschikbaar zijn en toont ook uw Bob+-status.

NL

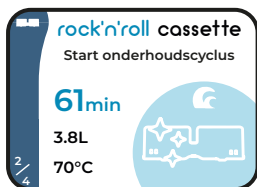

### ▶ Scherm 2/4

Met dit scherm kunt u een onderhoudsprogramma starten met een rock'n'roll-cassette.

Raadpleeg pagina 152 voor meer informatie.



### ▶ Scherm 3/4

Via dit scherm kunt u een nieuwe Bob-cassette bestellen. Er zijn verschillende opties beschikbaar:

- 1 popcassette
- 1 rock'n'roll-cassette
- 1 compilatie met meerdere Bob cassettes

Als je Bob gekoppeld is aan je Daan Tech account, bestel je in 1 klik een cassette.

Voor meer informatie verwijzen wij u naar pagina 145.

Als uw Bob niet is verbonden met wifi, kunt u de weergegeven QR-code scannen om direct op onze website een nieuwe cassette te bestellen.



### ▶ Scherm 4/4

Met dit scherm kunt u het Bob-cassettemenu sluiten en teruggaan naar het startscherm.

## 1.5 | Bob. ultraviolet programma



### Hoe werkt het?

Open de deur en plaats voorwerpen om te ontsmetten in de mand. Alleen de zijde die wordt blootgesteld aan UV-C wordt ontsmet. Voer het programma meerdere keren uit om ervoor te zorgen dat het object van alle kanten wordt gereinigd.

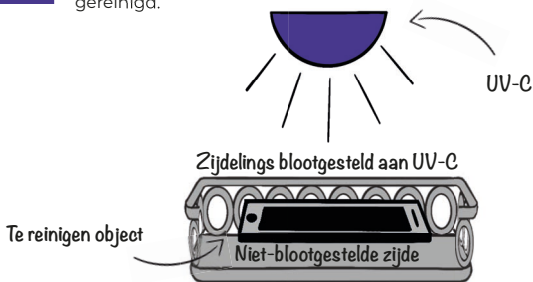

**Je kunt voor dit programma kiezen uit twee tijdsduur: 20 en 60 minuten.**

Om veiligheidsredenen sluit Bob de UV-C-stralen onmiddellijk af wanneer u de deur opent. Daarnaast is de patrijspoort van Bob gemaakt van een kunststofsoort die alleen zichtbaar licht doorlaat en UV-C-stralen blokkeert.

Het UV-C-programma eindigt met het openen van de deur en een geluidssignaal.

Bezoek onze website voor meer informatie over de UV-C-reinigingsmodus.

**!** Bob is geen medisch hulpmiddel en is niet bedoeld om als zodanig te worden gebruikt. Daan Tech is niet aansprakelijk voor eventuele gevolgen van oneigenlijk gebruik, zoals het gebruik van Bob in plaats van een sterilisator. Daan Tech geeft geen enkele garantie met betrekking tot het verwijderen van micro-organismen en virussen op objecten.

## 2 | MAND INSTELLEN

### 2.1 | Maximale grootte van platen

**De afmetingen van Bob's interieur zijn als volgt: 29 cm (11,4 inch) hoogte / 28 cm (11 inch) breedte / 35 cm (13,8 inch) diepte**

Zelfs gezien het kleine formaat past Bob op veel items van verschillende afmetingen en vormen.

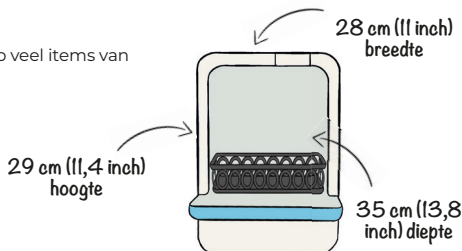

Een paar voorbeelden van items die passen in Bob

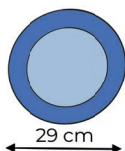

Borden met een diameter tot 29 cm (11,4 inch).

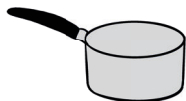

Pannen of steelpannen

Gebruik bij voorkeur pannen en steelpannen met afneembare handgrepen om ruimte te besparen.

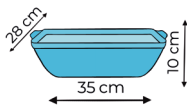

Platters, tot 35 cm (13,8 inch) lengte x 28 cm (11 inch) breedte x 10 cm (3,9 inch) hoogte



NL

Babyflessen, karaffen en meer.

## 2.2 | Aanbevelingen voor het plaatsen van keukengerei in Bob

**De configureerbare mand van Bob past bij alle soorten keukengerei.**

Voordat je keukengerei in Bob stopt, alsjeblieft **let op enkele aanbevelingen:**

1. **Verwijder voedselresten**, omdat dit het filter of de sproeiarm kan verstoppen.



2. **Week (saus)pannen in heet water** als er zijn **verbrande vlekken** voordat u ze in de mand plaatst.



3. Gelieve te controleren dat uw **keukengerei (met name lichtgewicht)** zoals plastic containers **zijn zo vastgezet dat ze niet kantelen of de sproeiarm belemmeren terwijl het programma loopt.**

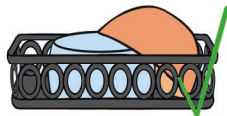

4. Plaats aub **voorwerpen**, zoals pannen, kopjes en glazen enz., **op een manier dat ze geen vloeistof opslaan terwijl de cyclus loopt.**

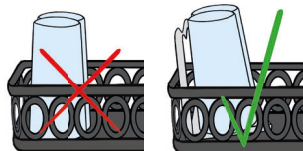

Sommige items mogen niet in de vaatwasser worden gereinigd:

- Keukengerei dat is gemaakt van vastzittende of gelaste onderdelen en niet bestand is tegen hitte.
- Keukengerei gemaakt van koper, tin, kristal, aluminium, zink, of waarschijnlijk roest, hout, synthetische vezels of die niet tegen hitte kunnen.
- Keukengerei met handvatten van hout, hoorn, porselein of parelmoer.

Heel vaak hebben artikelen die kunnen worden gereinigd met een vaatwasser een van de volgende labels op de verpakking.



**!** **Messen en ander keukengerei met lange messen** kunnen gevaar opleveren als ze niet naar beneden wijzen. **Zorg er dus voor dat u items zo laadt dat de messen naar beneden wijzen.**

**!** **Waarschuwing: Start nooit een programma zonder de hoofdmant.**

## 2.3 | Mandconfiguratie volgens uw behoeften

**Pas, afhankelijk van uw vaat, de modules aan om een gemakkelijke hantering te garanderen en optimale wasprestaties te garanderen.**

**Mandconfiguratie volgens Europese normen:**

**Aanbevolen cyclus**

ECO - 180 min - 3,8L water

**Mate van vervuiling**

Bevuild en opgedroogd / eieren, haver, melk, thee, margarine, spinazie.

**CYCLUS VOOR 3 STANDAARD**

**PLAATSINSTELLINGEN**

- 1 soepbord 1
- 1 melamine schaal 2
- 1 schotel 3
- 5 dessertborden 4
- 1 melamine dessertbordjes 5
- 2 dessertkommen 6
- 3 glazen 7
- 2 mokken 8
- 1 klein kopje 9
- 3 vorken 10
- 3 soeplepels 11
- 3 kinves 12
- 3 dessertlepels 13
- 3 kleine lepels 14
- 1 pollepel 15
- 1 serveervorken 16

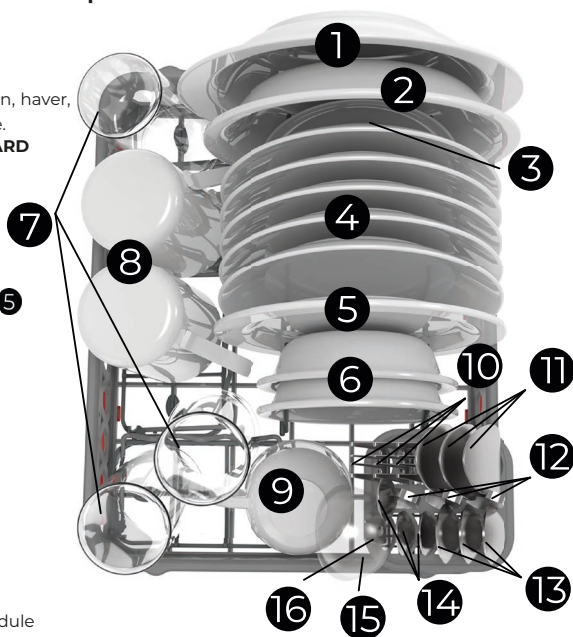

x2 Plaatmodules x1 Bestekmodule

x3 Glasmodules

Hier zijn een paar voorbeelden van mandconfiguraties die verschillende modules gebruiken, afhankelijk van het tijdstip van de dag:

## DINER MET GASTEN

### Aanbevolen cyclus

Intensief - 90 min - 3,8L water

### Mate van vervuiling

Vervuild en opgedroogd / gluten, plantaardige vezels, alcohol, enz...

(4 mensen)

- |                   |              |
|-------------------|--------------|
| ● 4 grote borden  | x1           |
| ● 4 messen        | Plaatmodule  |
| ● 4 vorken        | x 2 glazen   |
| ● 4 kleine lepels | modules      |
| ● 4 glazen        | x1           |
| ● 4 kopjes        | Bestekmodule |

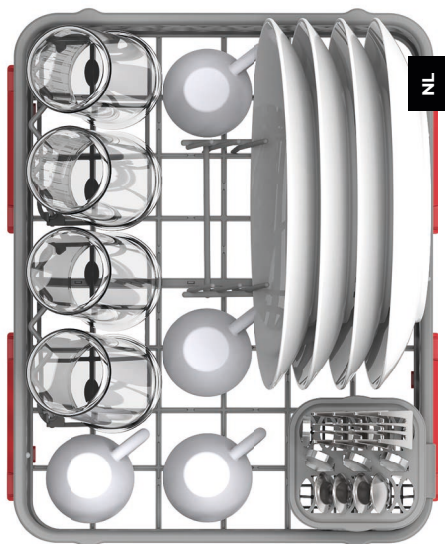

## PARTIJ

### Aanbevolen cyclus

Glazen - 15 min - 1,9L water

### Mate van vervuiling

Licht vervuild en niet opgedroogd

- Tussen de 12 en 16 glazen per cyclus, afhankelijk van de diameter van de glazen.

x8 Glasmodules

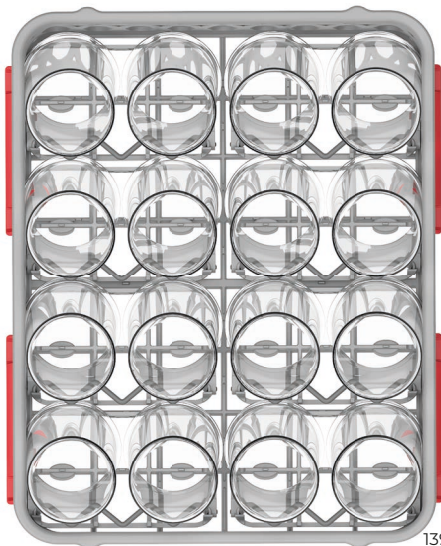

# 3 | WASCYCLUS:

## 3.1 | Hoe een wasprogramma werkt

Een wascyclus bestaat uit meerdere stappen. Je kunt de voortgang van de huidige wascyclus volgen op het startscherm van Bob

U kunt verschillende informatie op het scherm zien:

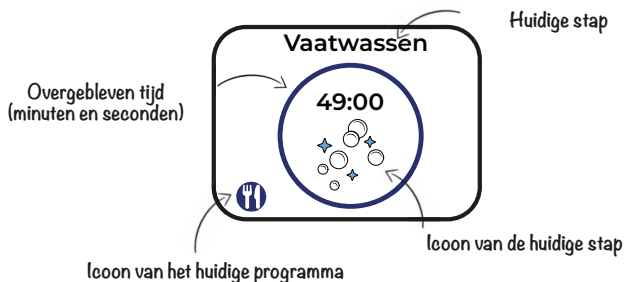

## Voordat u een wasprogramma start

- **Zorg ervoor dat uw serviesgoed correct in de mand is geplaatst**, zoals aanbevolen op pagina 137.
- **Sluit de deur.** Waarschuwing: de cyclus kan niet worden gestart als de deur open of niet goed gesloten is
- **Controleer of een Bob-cassette correct is geplaatst. Als u geen Bob-cassette gebruikt, gebruik dan een ander wasmiddel zoals Bob Tablette**
- **Kies het meest geschikte programma** afhankelijk van uw vaat en de mate van vervuiling
- **Start de cyclus** op Bob's kleurendisplay (zie pagina 132).
- **Vul het waterreservoir totdat het signaalgeluid klinkt** als uw Bob in de watervoorzieningsmodus staat "ingebouwde watertank"

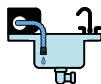



Waarschuwing: Zorg ervoor dat de afvoerslang tijdens de hele cyclus correct bij een waterafvoer of een container wordt geplaatst. Tijdens een cyclus wordt het water meerdere keren afgevoerd.



Laten we gaan! De cyclus loopt nu!

## Tijdens een wascyclus

### Een lopende cyclus annuleren

- Druk op de centrale knop  om de huidige cyclus te pauzeren.
- Selecteer  om de huidige cyclus af te breken en een afvoer te starten.
- U wordt automatisch doorgestuurd naar het startscherm.

## Extra items toevoegen tijdens een lopende cyclus

- Druk op de centrale knop  om de huidige cyclus te pauzeren.
- Open de deur en let op de ontsnappende hete stoom
- Plaats het extra artikel in het winkelmandje
- Sluit de deur
- Selecteer  om de cyclus voort te zetten

NL

 **Waarschuwing:** Als u een cyclus wilt annuleren of extra items wilt toevoegen, moet u op de centrale knop drukken om het programma te onderbreken.

## Aan het einde van de wascyclus



Wanneer de timer bijna nul is, wordt het scherm "Drogen bezig" weergegeven.

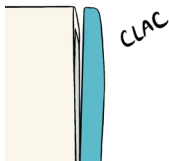

Op dit punt gaat de deur automatisch open en blijft half open met een hoek van 10 graden.

 **Waarschuwing** Houd er rekening mee dat er hete stoom vrijkomt wanneer de deur opengaat

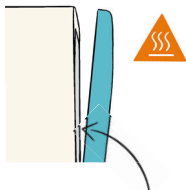

Afhankelijk van het programma kan het drogen enkele minuten duren en kost het geen extra energie. Het programma is nog niet afgerond; wacht een paar minuten totdat het drogen is voltooid voordat u uw vaat verwijdert.

 **Waarschuwing** Houd er rekening mee dat sommige items erg heet zijn en brandwonden kunnen veroorzaken als ze te snel worden verwijderd. Daan Tech is niet verantwoordelijk voor dergelijke incidenten, die zich voordoen wanneer de vaat wordt verwijderd voor het officiële einde van de cyclus.

**Houd er rekening mee dat er wat waterresten op uw vaat kunnen achterblijven als u niet wacht tot het drogen is voltooid.**

Wanneer het programma is voltooid, klinkt er een signaalgeluid (tenzij u het geluid hebt uitgeschakeld in "Instellingen") en gaat Bob automatisch naar de stand-by-modus.

Laat na afloop van het programma de deur van Bob open (10°) om een onaangename geur te voorkomen. Dit vermindert ook het energieverbruik in de stand-by-modus.

## 3.2 | Standaard programma's

**Bob biedt verschillende programma's aan voor:** specifieke gelegenheden, verschillende gerechten en verschillende graad van vervuiling. Raadpleeg het volgende overzicht om erachter te komen **welk programma het beste bij uw behoeften past.**

## CYCLUSNAAM



Bril



uitdrukken



Dagelijks



Intensief



Eco



Onderhoud

## DUUR (MIN)\*

15 minuten

20 minuten

50 minuten

91 minuten

180 min

61 minuten

## WATERVERBRUIK (L)

1,9 L

2,9 L

3,8 L

3,8 L

3,8 L

3,8 L

## MATE VAN VERVUILING

\*\*

Glas en kopje geen ingedroogde vlekken.

\*\*

Licht vervuild maar geen ingedroogde vlekken.

\*\*\*

Vervuilde maar niet ingedroogde of ingebrande vlekken.

\*\*\*\*

Vervuilde en ingedroogde en mogelijk ingebrande vlekken.

\*\*\*\*

Vervuilde maar niet ingedroogde of ingebrande vlekken.

## VOORBEELDEN

Na een koffiepauze of een wijnproeverij

Ontbijt

Lunch of diner

(Saus)pannen, borden en bestek

Lunch of diner

Elke 90 cycli

## CYCLUSSTAPPEN EN TEMPERATUUR (T°C)

Wassen op 65°C	Wassen op 70°C	Voorwassen op 65°C	Voorwassen op 68°C	Voorwassen op 50°C	Voorwassen op 65°C
Spoelen	Spoelen	Spoelen	Koud spoelen	Koud spoelen	Heet spoelen op 50°C
Heet spoelen op 65°C	Heet spoelen op 65°C	Wassen op 40°C	Wassen op 40°C	Wassen op 40°C	Heet spoelen op 50°C
Drogen bij 70°C	Drogen bij 65°C	Heet spoelen op 65°C	Heet spoelen op 65°C	Heet spoelen op 65°C	Heet spoelen op 65°C
		Drogen bij 65°C	Drogen bij 70°C	Drogen bij 65°C	Drogen bij 72°C

## ENERGIEVERBRUIK (kWh)

0,23 kWh

0,26 kWh

0,35 kWh

0,48 kWh

0,43 kWh

0,41 kWh

\*(droogtijd niet inbegrepen)



## 3.3 | Een aangepast programma maken en verwijderen

**Met Bob kunt u uw eigen programma samenstellen om aan uw persoonlijke behoeften aan te passen en het afwassen van uw vaat te optimaliseren.**

Voordat u uw eigen programma maakt:

Wanneer **je eigen programma maken**, je hebt verschillende opties om **verfijn 3 parameters**:

- De programmaduur (exclusief drogen)
- De maximale temperatuur tijdens het programma
- Het pictogram voor uw aangepaste programma

Zo kunt u voor speciale gerechten een programma op maat samenstellen op 60°C.

Als u bijzonder breekbare gerechten heeft, heeft u liever een langere bereidingstijd van ongeveer 90 minuten, maar een lagere temperatuur (bijv. 50°C). Als 20 minuten voor u niet voldoende lijkt, kunt u wat extra tijd toevoegen. Het is aan jou om het meest aangepaste programma voor jouw gerechten samen te stellen!

Jij kan **maak tot 4 aangepaste programma's**. Zodra de limiet is bereikt, moet u een programma verwijderen (op het scherm Instellingen > Cyclus verwijderen) om een nieuw programma aan te maken. **Daan Tech verplicht zich niet tot de wasprestaties van een programma op maat.**

### De naam van een aangepast programma wijzigen

Als Bob is verbonden met wifi en is gekoppeld aan je Daan Tech-account, kun je de naam van je aangepaste programma's wijzigen via het tabblad 'Mijn Bob beheren'.

### Hoe maak je een programma op maat?



- Ga naar "Instellingen" en kies "Nieuwe cyclus maken"



- Gebruik de knoppen ⏪ en ⏩ om een duur van 10 tot 120 minuten te kiezen.

- Bevestig je keuze door op de centrale knop te drukken.

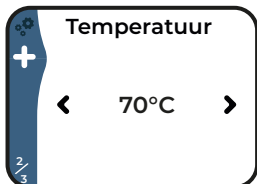

- Gebruik de knoppen ⏪ en ⏩ om een duur van 30°C tot 70°C

- Bevestig je keuze door op de centrale knop te drukken.

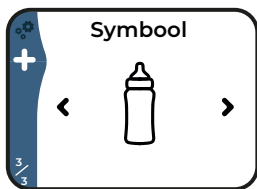

- Gebruik de knoppen ⏪ en ⏩ om een pictogram voor uw programma te kiezen.

- Neem de tijd, je hebt 12 iconen om uit te kiezen!

- Bevestig je keuze door op de centrale knop te drukken.

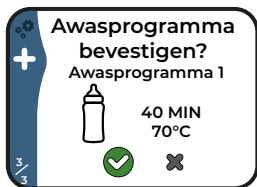

- Zodra deze 3 parameters zijn gedefinieerd, wordt u gevraagd om uw aangepaste programma te bevestigen.

- Selecteer  om uw aangepaste programma op te slaan.

- Selecteer  om het aangepaste programma te annuleren en doorgestuurd te worden naar het scherm "Creëer een cyclus".

Bij een foutieve invoer: **helaas is het niet mogelijk om terug te gaan als je een parameter hebt geselecteerd die je niet wilde.** U moet dus doorgaan met de resterende stappen en deze annuleren op het definitieve releasescherm . U kunt dan opnieuw beginnen met het maken van een aangepast programma.

## 4 | WASMIDDEL VOOR BOB

(Beschikbaarheid kan verschillen afhankelijk van uw land)



**Gebruik alleen vaatwasmiddelen.** Het gebruik van andere reinigingsmiddelen, zoals handzeep, kan het product beschadigen en de garantie doen vervallen. **Houd er rekening mee dat vaatwasmiddelen bijtend en gevaarlijk zijn. Houd ze buiten het bereik van kinderen.**



### 4.1 | Bob.cassette

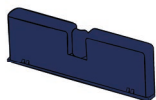

Om de behandeling van Bob te vereenvoudigen, **Daan Tech heeft de Bob cassette ontwikkeld: een efficiënt wasmiddeldoseersysteem voor de vaatwasser. Het vervangt alle conventionele vaatwasserproducten** en maakt het mogelijk om de injectie van verschillende was- en spoelproducten tijdens de cyclus te regelen.

### 4.2 | Bob.Tablette

U heeft ook de mogelijkheid om de Bob Tablette te gebruiken. Dit wasmiddel is ontworpen voor lange wasbeurten (langer dan 30 min).

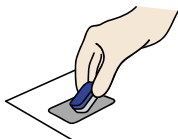

#### Bob Tablette

- Plaats Bob Tablette in de daarvoor bestemde tabletleuf zonder de in water oplosbare film te verwijderen.
- Draai een cyclus langer dan 30 min om de beste waskwaliteit te garanderen (hogere efficiëntie vanaf 45°C).

## 4.3 | Ander wasmiddel



### De Bob-cassette is niet nodig

Als je geen Bob-cassette of Bob-tablet wilt gebruiken, gebruik dan toch een ander afwasmiddel zoals vaatwassergel die je van binnenuit direct op Bob's deur kunt doen (deur open). We raden echter aan om een Bob-cassette te plaatsen of te blijven om de spuitmonden en de connector waar de Bob-cassette in wordt geplaatst te beschermen, zelfs als deze cassette leeg is.

NL

**! Waarschuwing:** Plaats geen wasmiddeltabletten, vloeistoffen, poeder of iets anders in de Bob-cassettelade.

**! Voorzichtigheid:** Vaatwasmiddel veroorzaakt ernstige brandwonden en oogletsel. Buiten bereik van kinderen houden. Bij inslikken de mond spoelen, geen braken opwekken. Bij huidcontact: Verwijder alle besmette kleding onmiddellijk. Huid enkele minuten met water afspoelen. Bij contact met de ogen: Grondig spoelen met water gedurende enkele minuten. Verwijder contactlenzen, indien aanwezig en gemakkelijk te verwijderen, daarna verder uitspoelen. Bel onmiddellijk een GIFTIG INFORMATIECENTRUM of een arts. Houd de fles of het etiket beschikbaar.



### Waar Bob Cassette kopen?

Er zijn 3 manieren om een nieuwe Bob-cassette te kopen:

**1 Direct op onze website [www.daan.tech](http://www.daan.tech)**  
Log in op onze website met elk apparaat (smartphone, computer, enz.), voeg een of meerdere Bob-cassettes toe aan uw winkelwagen, voltooi uw bestelling en ontvang deze bij u thuis.

**2 Met één klik direct op uw Bob bestellen**  
Nog handiger en toegankelijker als je Bob is verbonden met wifi en is gekoppeld aan je Daan Tech-account (voor meer informatie over het koppelen van Bob, zie pagina 149)



Ga in het menu "Instellingen" naar het Bob-cassettescherm.



Navigeer naar het scherm "Cassette bestellen". Kies het gewenste type Bob-cassette en bevestig met de centrale knop.

Jij zal **ontvang uw bestelling op het geregistreerde adres** in uw Daan Tech-account.

**3 Als je geabonneerd bent op Bob+, zul je nooit zonder Bob-cassette komen te zitten!**  
Een nieuwe Bob-cassette wordt verzonden zodra uw huidige bijna leeg is. Voor meer informatie verwijzen wij u naar pagina 148.

**! Waarschuwing:** Aangezien de producten die in de Bob-cassette worden gebruikt bijtend zijn en voorzorg vereisen, kunt u deze niet zelf bijvullen.

### Waar Bob Tablette kopen?

U kunt Bob Tablette direct kopen op onze website [www.daan.tech](http://www.daan.tech)

# 5 | BEHEER JE BOB VANUIT JE DAAN TECH

## ACCOUNT

### Bob's unieke ID-nummers

Elke Bob heeft drie unieke ID-nummers:

- **Een uniek geboortenummer gecreëerd tijdens het productieproces!** U vindt dit nummer op de **label op de achterkant van Bob**, in de vorm van "Bob # 0000000"
- **Een uniek software-ID waarmee je Bob kunt koppelen aan je Daan Tech-account.** Je vindt de software-ID (of MAC-adres) van uw Bob **wanneer u Bob verbindt met Wi-Fi of in "Instellingen" > "Informatie".** Formaat 00:00:00:00:00:00
- **Eenserienummergekoppeldaan de week dat de Bob is vervaardigd.** Formaat XXXXXX-XXXXXXX  
Dit nummer moet worden gebruikt om uw Bob te registreren voor het geval u hem niet via onze website hebt gekocht.

### Hoe kun je Bob beheren vanuit je account?

Elke op [www.daan.tech](http://www.daan.tech) bestelde Bob is gekoppeld aan een klantaccount. Als je een Bob hebt gekocht bij een van onze partners, kun je een Daan Tech-account aanmaken en handmatig je Bob aan je account toevoegen. Zodra u bent ingelogd op uw account, kunt u het profiel ervan rechtstreeks op het dashboard in uw "Mijn account"-gebied zien.

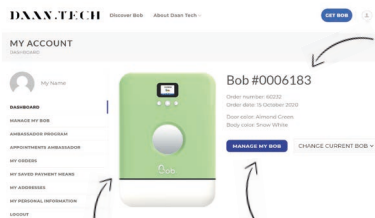

Uniek nummer van je Bob

"Selecteer een andere Bob" knop

"Beheer mijn Bob"-knop

Miniatuur van je Bob met zijn kleur

Heeft u meerdere Bobs besteld met hetzelfde Daan Tech klantaccount, dan kunt u van de ene Bob naar de andere overstappen via het dropdown menu "Selecteer een andere Bob" **Waarschuwing: Elke optie of dienst moet voor elke Bob afzonderlijk en onafhankelijk worden geactiveerd.**

### Eigendom van je Bob overdragen (geschenken, verkoop)

Elke Bob is gekoppeld aan een natuurlijk persoon. Als je hebt **een Bob hebt besteld voor een familielid of vriend of als u deze wilt verkopen, moet u het eigendom overdragen op de klantenrekening van de toekomstige eigenaar.**

Om dit te doen, moet u deze stappen volgen:

- Ga binnen het klantengedeelte van Daan Tech naar: **"Beheer mijn Bob"**
- **Selecteer de Bob die je wilt overdragen** met behulp van het vervolgkeuzemenu "Selecteer een andere Bob"
- Klik nu op de **"Mijn Bob overdragen"** knop onderaan de pagina.
- Er wordt een nieuw venster geopend
- **Voer het e-mailadres van de toekomstige eigenaar in** in het daarvoor bestemde veld (Opmerking: **de toekomstige eigenaar moet een gebruikersaccount hebben op [www.daan.tech](http://www.daan.tech)**)

- Voer de tekst in **overdracht-mijn-bob** om de overdracht te bevestigen en vervolgens de optie te valideren.

**Er wordt zowel naar u als naar de nieuwe eigenaar een bevestigingsmail gestuurd.**

## Bob verbinden met wifi en koppelen met je Daan Tech-account

**Bob kan worden verbonden met wifi en worden gekoppeld aan je Daan Tech-account**

dankzij het MAC-adres (voor meer informatie, zie pagina 146).

Als je Bob nog niet is verbonden, maak dan verbinding door naar "Instellingen" > "Verbind mijn Bob" te gaan. Raadpleeg pagina's 126-127 van de Quick Set-Up Guide voor meer informatie.

**Zodra je Bob aan je account is gekoppeld, kun je Bob+ activeren.**



### Wat is Bob+?

**Bob+ is een niet-bindende service waarmee u toegang krijgt tot nieuwe functies voor uw Bob.**

Bob.	Bob+	Softwarefunctionaliteiten
✓	✓	5 standaard cycli (Express, Dagelijks, Intensief, Bril en Eco)
✓	✓	Een aangepast programma maken (pagina 143)
✓	✓	De naam van het aangepaste programma wijzigen (pagina 143)
✓	✓	Keuze van een favoriete cyclus
✓	✓	Wifi verbinding (Pagina's 126-127 en 146-147)
✓	✓	Taalkeuze (6 beschikbare talen)
✓	✓	Keuze van watertoevoermodus
✓	✓	Bestel een nieuwe Bob cassette in één klik op Bob (pagina 145)
✓	✓	Keuze van geluidsvolume (mute, medium en luid)
	✓	Keuze van de signaaltoon (aan het begin en einde van de cyclus) (pagina 149)
	✓	Keuze van verlichting (pagina 149)
	✓	Een aangepaste afbeelding kan worden toegevoegd bij het starten van Bob (pagina 148)
	✓	Toegang tot een flexibel vaatwasmiddel abonnement waarbij je alleen betaalt voor wat je gebruikt. U kunt ervoor kiezen om het al dan niet te activeren (pagina 148)

(Beschikbaarheid kan verschillen afhankelijk van uw land)

## Automatische verlenging van uw **Bob.cassette**

U ontvangt uw cassette volgens uw behoeften in plaats van regelmatig een cassette te ontvangen

- Bob+ bewaakt de resterende ladingen en kan daarom anticiperen op een lage laadstatus van uw huidige cassette
- Voordat je cassette leeg is, wordt er automatisch een bestelling geplaatst via Bob+ in verband met je Daan Tech account.
- U vindt uw bestellingen voor de cassette en de bijbehorende facturen in uw Mijn account > Mijn bestellingen op [www.daan.tech](http://www.daan.tech)

### Kies het aanbod dat bij je past

#### Cassette voor cassette

U ontvangt een nieuwe popcassette wanneer uw huidige bijna leeg is. Individueel verzonden en aangepast aan uw behoeften.

30 ladingen = 30 runs

**pop** cassette

#### Compilatie van meerdere cassettes

Voordelige pakketaanbieding: U ontvangt een compilatie met meerdere cassettes. Er zijn verschillende compilaties beschikbaar. Meer info op onze website.

**compilation**

Je bestelling wordt direct bij je thuis afgeleverd. Vervang eenvoudig uw huidige cassette, wanneer deze helemaal leeg is, door de nieuwe, volle cassette. Voor informatie over het vervangen van de cassette, zie pagina 130

### Een aangepaste afbeelding toevoegen bij het starten van Bob

Met Bob+ kunt u een aangepaste afbeelding selecteren die wordt weergegeven wanneer u uw Bob start

**Op de Daan Tech-website** ("Mijn rekening")

- **Log in op je Daan Tech-account** met uw smartphone of computer.
- Klik op "**Beheer mijn Bob**"
- **Klik op de knop "Aangepaste afbeelding"** en klik vervolgens op de knop "**Bladeren**" en dan **Selecteer de afbeelding** u wilt uploaden naar uw Bob.

Geaccepteerd formaat: Jpeg. De aanbevolen resolutie is 320 x 240 pixels. Er is geen limiet aan de resolutie en grootte van het bestand, maar de afbeelding wordt na het uploaden door onze servers verwerkt om te worden geoptimaliseerd voor de Bob-weergave.

**Op het scherm van Bob**

- **Zodra de afbeelding is geüpload** naar uw Daan Tech-account, **je moet je Bob opnieuw opstarten (stekker uit het stopcontact halen en er weer insteken)**



- Navigeer naar de **Instellingenmenu en vervolgens "Afbeelding aanpassen"**
- Een voorbeeld van uw afbeelding is beschikbaar op het eerste scherm.
- Navigeer naar het menu "Weergavemodus"
- Er zijn 3 opties beschikbaar:

1. Geef uw afbeelding niet weer
2. Geef de afbeelding alleen weer als Bob begint.
3. Display zowel wanneer Bob start, als tijdens de wascyclus.

## Selectie van het signaalgeluid en geluidseffecten (aan het begin en einde van de cyclus)

Met Bob+ kunt u de signaaltonen van uw Bob selecteren:

- Aan het begin
- Aan het einde van een cyclus

Op de Daan Tech-website ("Mijn rekening")

NL

- **Op de pagina "Beheer mijn Bob"** binnen je Daan Tech account, kunt u de lijst met beschikbare signaalgeluiden bekijken.

Op het scherm van Bob

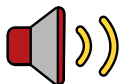

- Navigeer naar de **Instellingenmenu** en vervolgens naar **"Geluidseffecten"** om toegang te krijgen tot deze functie.

Zelfs zonder Bob+ kun je het volume nog steeds wijzigen tussen: Dempen, medium en luid

## Keuze van verlichting

Met Bob+ kunt u de verlichting in uw Bob selecteren:

Wit (basis), blauw, groen, cyaan, rood, magenta, geel, geen verlichting (LED's uit).

Op het scherm van Bob



- Navigeer naar de **Instellingenmenu** en vervolgens **"Verlichting"** om toegang te krijgen tot deze functie.

## Hoe Bob+ activeren?

Het activeren van Bob+ kan alleen via uw Daan Tech account in "Mijn Account" op [www.daan.tech](http://www.daan.tech)

**Om Bob+ te activeren, moet je de eerste 3 stappen op je dashboard volgen.**

- Stap 1: Vul een afleveradres in
- Stap 2: Verbind je Bob met wifi
- Ten slotte kunt u Bob+ activeren via het tabblad "Mijn Bob beheren".

U ontvangt een bevestigingsmail ter bevestiging van de activering van uw Bob+ abonnement.

**De Bob+-service is niet bindend en u kunt deze op elk moment deactiveren onderaan de pagina "Mijn Bob beheren".**

# 3 | SNELLE ONDERHOUDSGIDS

## PRODUCTOMSCHRIJVING

Bob is ontworpen om minstens 10 jaar mee te gaan, zolang het regelmatig en grondig wordt onderhouden. Tot zorg voor een lange levensduur van Bob, volg de aanbevelingen op vindt u in deze onderhoudsgids. Als je een probleem tegenkomt en hulp nodig hebt zie pagina 158.

### Onderhoudskalender

Taken	timing	Gereedschap
Filters	Na elke cyclus	Water
	Een keer per week of elke 10 cycli	Water Borstel met zachte haren
Verwarmingselementen	Eenmaal per maand of elke 30 cycli	Niet schurende spons en ontvettingsmiddel
Buizen en binnentank	Elke 3 maanden of 90 cycli	Gebruik een Bob rock'n'roll cassette om je Bob grondig schoon te maken. Zie pagina 152 voor meer informatie.
Kunststof omhulsel, scherm en knop	Afhankelijk van de hoeveelheid aarde op Bob.	Vochtig doekje



Koppel het apparaat altijd los voordat u het schoonmaakt.

## 1 | FILTERS

Bob's filtersysteem, ontworpen door Daan Tech, bestaat uit 3

### filtratiestappen

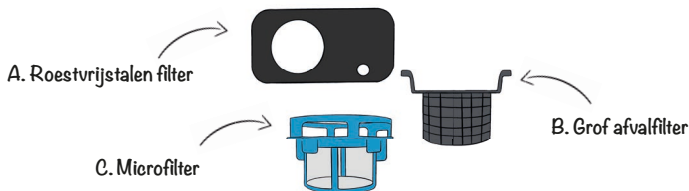

**A. Roestvrijstalen filter: Eerste filtratie van grond- en voedseldeeltjes** door een geperforeerd roestvrijstalen gaas. Deze eerste filtratiefase laat het water door, terwijl de grond wordt omgeleid naar de tweede filtratiefase.

**B. Filter voor grof afval: Tweede filtratie en terugwinning van grof afval.** In dit grove afvalfilter worden grote brokken voedsel opgevangen.

**C. Microfilter: Derde filtratiefase en filtratie van fijne deeltjes dankzij een 120 micron microfilter.**



## Filteronderhoud

Na elke cyclus

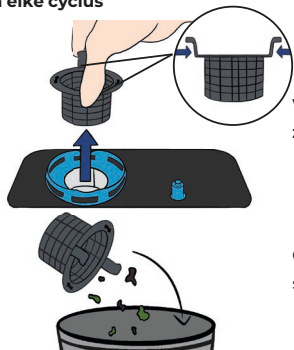

Verwijder het grofveulfilter met één hand gebruikend zijn twee griplipjes.

NL

Gooi het afval in de prullenbak, maak het grofveulfilter schoon met helder water en zet het terug op zijn plaats.

Een keer per week of elke 10 cycli



Draai het microfilter tegen de klok in om de combinatie microfilter/grof filter te ontgrendelen.

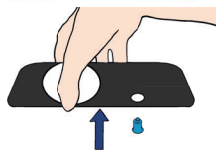

Til bovendien het roestvrijstalen filter eruit.



Spoel de 3 filters af onder stromend kraanwater en maak ze schoon met een zachte borstel

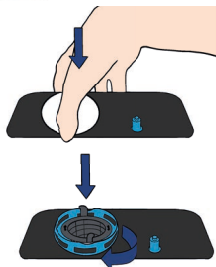

Plaats het roestvrijstalen filter terug in Bob.

Plaats nu de combinatie microfilter/groffilter terug door eraan te draaien met de klok mee totdat deze klikt om de juiste positie te garanderen.



**Waarschuwing: Start nooit een cyclus zonder de filters op hun plaats.**

Als uw microfilter beschadigd is, neem dan contact op met de klantenservice van Daan Tech (pagina 158).

## 2 | VERWARMINGSELEMENTEN

De verwarmingsschijf moet grondig worden gereinigd om verstopping en verminderde spoelprestaties te voorkomen.

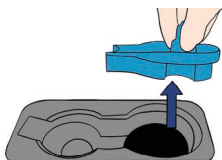

Eenmaal per maand of elke 30 cycli

Om toegang te krijgen tot de verwarmingsschijf, **verwijder de 3 filters a.u.b.** (zie pagina 151).

Verwijder vervolgens het beschermingsgedeelte van de verwarmingsschijf en reinig deze.

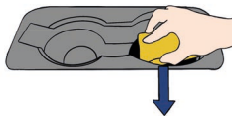

U heeft dan toegang tot de verwarmingsschijf, **maak het schoon met een niet-schurende spons om beschadiging (krassen) van de antiaanbaklaag te voorkomen.**

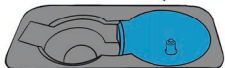

Plaats het beschermingsdeel terug.

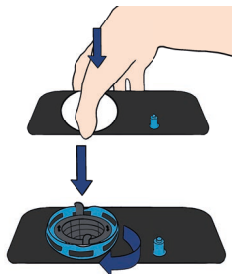

Plaats vervolgens de 3 filters terug.

## 3 | BUIZEN

Eens per 3 maanden of 90 cycli

### rock'n'roll cassette

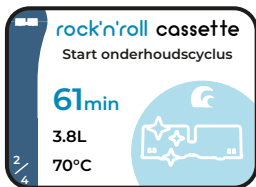

**Fietsen zonder afwas**  
Reinig en verfrist uw Bob



**Ontkalkt en ontvet**  
Verwijdert kalkaanslag



**Herbruikbare cassette**  
Milieuvriendelijke oplossing

**Hoe werkt het?**

1. Verwijder alle borden van Bob en laat alleen de filters en het hoofdmandje erin.

2. Plaats de rock'n'roll-cassette in uw Bob

3. Ga naar het Bob-cassettescherm en navigeer naar de rock'n'roll-cassette (onderhoudscyclus) en druk vervolgens op  om de cyclus te starten
4. De cyclus duurt ongeveer 60 minuten en reinigt je Bob grondig: pompen, slangen, mand...
5. Elke rock'n'roll-cassette is bedoeld voor eenmalig gebruik (alle inhoud is opgebruikt tijdens 1 onderhoudscyclus)
6. Als de rock'n'roll-cassette leeg is, kun je deze inleveren bij Daan Tech om te voorkomen dat je hem weggooit. Wij zorgen voor het bijvullen.
7. **Door elke 90 cycli een rock'n'roll-cassette te gebruiken, blijft je Bob in vorm!**

NL

Conventionele vaatwassers hebben een regenererend zoutreservoir om het water tegen te gaan, dat voortdurend moet worden gecontroleerd en regelmatig moet worden bijgevuld.

**Bob heeft geen vaatwaszout nodig, alles zit in de cassette! De kalkaanslag wordt automatisch verwijderd met de "rock'n'roll" cassette-oplossing.**

## 4 | COVER EN SCHERM

Afhankelijk van de hoeveelheid aarde op je Bob.

Tot **maak de buitenkant schoon** van Bob, veeg het gewoon af met een **vochtige doek**

 **Gebruik geen schuurmiddelen, chemische oplosmiddelen of sterke reinigingsmiddelen omdat dit de coating van Bob kan beschadigen.**

Om te voorkomen dat er water in de elektronische componenten, het scherm, de knoppen of het deurslotsysteem komt, **gebruik geen reinigingspray.**

## 5 | SPROEIARM

Als u problemen ondervindt met de sproeiarm en heb gemerkt dat hij niet meer draait, **het kan een verstopping van de spuitmond zijn waardoor hij niet kan draaien.** In dit geval, **volg de onderstaande instructies om de sproeiarm te reinigen.**

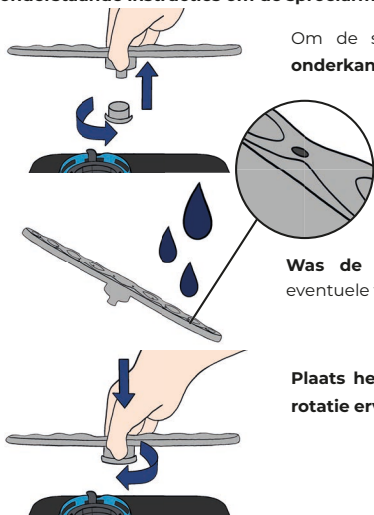

Om de sproeiarm te verwijderen, **draai de ring aan de onderkant van de sproeiarm met één hand los.**

**Was de sproeiarm onder stromend water** en verwijder eventuele voedselresten van de sproeikoppen.

**Plaats het terug op zijn plaats en zorg ervoor dat niets de rotatie ervan belemmert.**

# 4 | SNELLE GIDS VOOR PROBLEEMOPLOSSING

## 1 | LIJST MET MOGELIJKE PROBLEMEN

Probleem	Mogelijke oorzaken	bekende oplossingen
Bob gaat niet aan.	Er is een zekering gesprongen in uw elektrische systeem of de stroomonderbreker is geactiveerd.	Koppel alle andere apparaten los die op hetzelfde elektrische circuit als Bob zijn aangesloten. Vervang de zekering of reset de stroomonderbreker.
	De voeding is niet geactiveerd.	Controleer of het netsnoer aan beide uiteinden goed is aangesloten op het stopcontact of aan de kant van Bob.
De cyclus start niet.	De deur is open.	Sluit de deur.
	De deur blijft open, onmogelijk om hem te sluiten.	Controleer of iets het sluiten van de deur blokkeert. Mocht dit niet het geval zijn, neem dan contact op met de After Sales Service.
	Geen of te weinig water in de tank.	Als u zich in de modus "geïntegreerde tank" bevindt: vul de tank tot het signaal klinkt. Indien u zich in de modus "watertoevoer" bevindt: controleer uw installatie (kraan open, voldoende druk).
	Het scherm is bevroren en de knoppen reageren niet meer.	Wacht 3 seconden totdat Bob is gestart. Als het scherm nog steeds vastloopt, koppelt u Bob los en sluit u hem opnieuw aan.
Water loopt niet weg uit Bob.	De afvoerslang is gebogen.	Controleer de afvoerslang en bevestig deze met "Bob Easyfix".
	De waterafvoer is verstopt (onder het filter).	Reinig de onderkant van het interieur en de filters.
	De afvoerslang is geblokkeerd door een vreemd lichaam/materiaal.	Neem contact op met de aftersalesservice.

Probleem	Mogelijke oorzaken	bekende oplossingen
Vorming van schuim in de tank tijdens een cyclus.	Ongeschikt wasmiddel.	Vermijd alleen speciaal vaatwasmiddel om schuimvorming te voorkomen. Als dit echter gebeurt, open dan de deur van de vaatwasser en laat het schuim verdampen. Sluit de deur en start een wasprogramma om het water af te voeren. Herhaal de procedures indien nodig.
	Grond die schuim genereert.	Verschillende grondsoorten produceren meer of minder schuim. Als er echter te veel schuim is tijdens een cyclus, kan dit de sproeiarm blokkeren. Leeg in dat geval de mand en voer een leeg programma uit voordat u weer afwast.
Vlekken op binnenoppervlakken.	Er kan kalkaanslag op de oppervlakken verschijnen.	Voer minstens eens per 90 cycli een onderhoudscyclus uit met een rock'n'roll-cassette (zie pagina 152)
	Ik woon in een gebied met zeer hard water.	We raden aan om Bob Tablette te gebruiken in plaats van Bob-cassette en vaker een onderhoudscyclus uit te voeren met een rock'n'roll-cassette (elke 30 cycli).
De vaat is niet schoon.	De vaat is niet correct in de mand geplaatst.	Vermijd elk contact tussen de verschillende items in de mand. Zie pagina 137: Aanbevelingen voor de opstelling van de gerechten in de mand.
	Het gekozen wasprogramma is niet geschikt.	Kies voor een intensiever programma. Zie pagina 142: Standaard programma's
	Onvoldoende hoeveelheid wasmiddel of ongeschikt wasmiddel.	We raden aan om een Bob Tablette te gebruiken
	De sproeiarm wordt geblokkeerd door vaatwerk.	Verander de opstelling van de vaat zodat de sproeiarm vrij kan draaien.
	Een of meer van de sproeiarmsproeiers is/zijn verstopt.	Demonteer en reinig de sproeiarm zoals beschreven op pagina 153
	Het filter is niet schoon of niet goed geplaatst.	Demonteer en reinig de filters zoals beschreven op pagina 150-151.

<b>Probleem</b>	<b>Mogelijke oorzaken</b>	<b>bekende oplossingen</b>
De vaat droogt niet goed.	De gerechten zijn verkeerd gerangschikt in de mand	Zie pagina 17: Aanbeveling voor de opstelling van de gerechten in de mand.
	Onvoldoende hoeveelheid wasmiddel of ongeschikt wasmiddel.	Wij raden aan om een Bob Tablette te gebruiken.
	Het geselecteerde programma is niet geschikt.	Kies een programma met een langere wastijd.
	De deur ging niet open aan het einde van de cyclus.	Controleer of niets verhindert dat de deur aan het einde van de cyclus automatisch opent.
	De vaat had niet voldoende tijd om te drogen.	Wacht op de signaaltoon aan het einde van de cyclus voordat u uw vaat eruit haalt.
Opkomst van water onder Bob	De tank loopt over.	De tankinhoud is 4 liter. Als u zich in de modus "geïntegreerde tank" bevindt, vul deze dan niet te vol. Als u zich in de modus "watertoevoer" bevindt: schakel uw watertoevoer uit en bel de Klantenservice.
	De deur lekt.	Controleer de staat en positie van de afdichtingen op de deur en of iets verhindert dat de deur volledig sluit.
	Lekkage bij de aansluiting van de afvoerslang.	Gebruik de meegeleverde klem en de schroevendraaier om de afvoerslang aan de achterkant van Bob vast te draaien. (Zie pagina 123)
	Lek bij Bob's easywater aansluiting..	Controleer de verbinding en draai deze vast. (Zie pagina 123)
	Lek in de tank	Neem contact op met de After Sales Service
Mijn vaat is beschadigd.	Ongeschikte cyclus.	Doe geen breekbaar bestek in Bob (zie pagina 137)
Vochtige verpakking	Elke Bob wordt voor levering in de fabriek getest, hierdoor kunnen er waterresten aanwezig zijn.	(N.v.t.)

Probleem	Mogelijke oorzaken	bekende oplossingen
De binnenkant van Bob is vochtig.	Elke Bob wordt voor levering in de fabriek getest, hierdoor kunnen er waterresten aanwezig zijn.	
Bob reageert niet (het scherm is bevroren, de knoppen reageren niet meer)	Storing	Start Bob opnieuw op door de stekker uit het stopcontact te halen en er weer in te steken.
Bob Casette kan niet worden geplaatst.	De veiligheidsdoppen zijn nog niet verwijderd.	Verwijder de veiligheidsdop voordat u de Bob-cassette plaatst (zie pagina 130)
	De cassette wordt ondersteboven geplaatst.	Plaats de Bob-cassette met de tekst in de leesrichting.
	De binnenkant van het kavel van Bob cassette is geblokkeerd.	Plaats niets anders dan een Bob-cassette in het daarvoor bestemde lot. Als u een ander wasmiddel dan de Bob-cassette gebruikt, doe dit dan rechtstreeks in het hoofdinterieur van Bob
Bob herkent de Bob-cassette niet.	Communicatiefout tussen de cassette en uw Bob.	Koppel uw Bob los, verwijder de Bob-cassette, plaats de Bob-cassette terug en sluit Bob weer aan om hem opnieuw op te starten. Als het probleem aanhoudt, probeer het dan met een nieuwe Bob-cassette.
Slechte geur (in de tank)	Bob is lange tijd niet gebruikt.	Laat je Bob helemaal leeglopen met de leegloop (menu Instellingen) en start vervolgens een leegloop. Laat de deur in een hoek van 10° open staan als Bob niet in gebruik is.
	Er is gedurende meer dan 90 cycli geen onderhoudscyclus uitgevoerd.	Voer minimaal eens per 90 cycli een onderhoudscyclus uit met een rock'n'roll-cassette. (zie pagina 152)

## 2 | REPARATIE EN KLANTENSERVICE

Alle informatie over de reparatieservice voor Bob vind je online op onze website [www.daan.tech](http://www.daan.tech).

Alle componenten zijn beschikbaar tot 11 jaar na de aankoopdatum van Bob. Mocht u een probleem hebben met een onderdeel van uw Bob, neem dan contact op met de Daan Tech Klantenservice.

### **BELANGRIJK:**

Als een monteur van Daan Tech bevestigt dat u uw Bob naar ons moet terugsturen voor analyse en reparatie, volg dan deze stappen:

1. Indien mogelijk, laat je Bob helemaal leeglopen met de leegmaakcyclus (instellingenmenu)  
Anders draai je Bob om
2. Om je Bob (vooral de tank) in de gootsteen of douche te legen.
3. Hergebruik de originele verpakking en zak om Bob naar ons terug te sturen. Tenzij anders aangegeven door onze Daan Tech klantenservice (schriftelijk vanuit: e-mail, SMS, etc...) is het niet toegestaan andere verpakkingen te gebruiken.
4. Gebruik tape om de verpakking te sluiten.
5. Print en plak de RETOURBON op het pakket (dat u per e-mail wordt toegestuurd) U wordt op de hoogte gehouden van de voortgang van de reparatie van uw Bob.

### **Nog vragen? Eventuele aanbevelingen?**

**VOEL JE VRIJ OM CONTACT MET  
ONS OP TE NEMEN**

Daan Technologies  
ZA Mortier EST  
85610 Cugand  
Frankrijk

**CONTACTEER ONS PER E-MAIL**  
Dienst na verkoop: [cs@daan.tech](mailto:cs@daan.tech)

## PRODUCTBLAD

Dit productblad voldoet aan de Europese richtlijn nr. 1369/2017.

Merksnaam	Bob
Productnaam	Bob de mini vaatwasser 2020
Naam van de fabrikant	Daan Technologies SAS
Oorsprong van productie	Frankrijk (Vendée)
Aantal standaard couverts	3
Energie-efficiëntieklasse ①	F
Jaarlijks energieverbruik ②	98 kWh
Energieverbruik voor een standaardcyclus	0,43 kWh
Stroomverbruik stand-by (deur half open)	0,5 W
Duur stand-bymodus	5 minuten
Jaarlijks waterverbruik ③	1064 liter



Droogprestatieklasse <sup>4</sup>	EEN
Standaard reinigingscyclus <sup>5</sup>	Eco
Duur van het standaard reinigingsprogramma	180 minuten
Geluidsniveau	43 dB(A) re 1 pW
Te gebruiken als inbouw vaatwasser	Nee
Hoogte	49 cm (19,3 inch)
Breedte	34 cm (13,4 inch)
Diepte (met kabels & waterinlaat/uitlaat)	49 cm (19,3 inch)
Energieverbruik	1000 W
Spanning en frequentie:	220-240V~ 50Hz
Waterdruk (waterinlaat)	0,5-10 bar = 0,05-1 MPa

NL

#### OPMERKINGEN

- 1 A (maximaal rendement) tot G (minimaal rendement)
- 2 Energieverbruik van 98 kWh op basis van 280 standaard wascycli met koudwatertoevoer en verbruik van standen met laag energieverbruik. Het werkelijke energieverbruik kan verschillen afhankelijk van de omstandigheden.
- 3 Waterverbruik van 1064 liter per jaar op basis van 280 standaard wasbeurten. Het werkelijke energieverbruik kan verschillen afhankelijk van de omstandigheden.
- 4 A (maximaal rendement) tot G (minimaal rendement)
- 5 Dit programma is geschikt voor het reinigen van middelzware vaat. Het is het meest efficiënte programma wat betreft het gecombineerde energie- en waterverbruik voor dit type vaatwasser.

#### BESCHIKBAARHEID



Als fabrikant verbinden we ons ertoe de ecologische voetafdruk van onze producten te verkleinen. We raden u ten zeerste aan om de richtlijnen voor verwijdering die in uw land van toepassing zijn te volgen. Dit zal helpen bij het behoud van natuurlijke hulpbronnen door Bob op een milieuvriendelijke manier te recyclen. Aangezien Bob ingebouwde elektronische onderdelen heeft, mag deze niet worden weggegooid met het huisvuil en moet hij worden weggegooid volgens de toepasselijke wetgeving op het moment van verwijdering. Voor meer informatie over de verwijdering van elektronisch afval kunt u contact opnemen met uw plaatselijke autoriteiten.



# Tabla de contenidos

<b>1   RÁPIDO CONFIGURACIÓN GUÍA</b>	<b>162</b>
1   Ámbito de aplicación y lugar de uso	162
1.1   Ámbito de aplicación	162
1.2   Lugar de uso	162
2   Configuración y conexiones	163
2.1   Entrada de agua	163
2.2   Salida de agua	163
2.3   Anti-robo Bob lock (Opcional)	164
2.4   Enchufe	165
3   Empezando	165
4   Apertura de puerta capacitiva	168
5   Configura tu cesta	168
6   Descubriendo el Bob cassette	169
7   Descubriendo el Bob Tablette	170
<b>2   GUÍA DE UTILIZACIÓN RÁPIDA</b>	<b>171</b>
1   Interfaz	171
1.1   Navegar a través de la interfaz de Bob OS	171
1.2   Opciones de menú de la pantalla de inicio	172
1.3   Ajustes	173
1.4   Bob cassette menú	175
1.5   Bob ultraviolet programa	176
2   Configuración de la cesta	176
2.1   Tamaño máximo de platos	176
2.2   Recomendaciones sobre cómo colocar los utensilios de cocina dentro de Bob	177
2.3   Configuración de la cesta según sus necesidades	178
3   Ciclo de lavado	180
3.1   Cómo funciona un ciclo de lavado	180
3.2   Programas estándar	181
3.3   Crear y eliminar un programa personalizado	183
4   Detergente para Bob	184
4.1   Bob cassette	184
4.2   Bob Tablette	184
4.3   Otro detergente	185
5   Administre su Bob desde su cuenta de Daan Tech	186
6   Bob+	187
<b>3   GUÍA RÁPIDA DE MANTENIMIENTO</b>	<b>190</b>
Descripción del Producto	190
1   Filtros	190
2   Elementos de calentamiento	192
3   Tubos	192
4   Cubierta y pantalla	193
5   Brazo rociador	193
<b>4   GUÍA RÁPIDA DE RESOLUCIÓN DE PROBLEMAS</b>	<b>194</b>
1   Lista de posibles problemas	194
2   Reparación y atención al cliente	198
Hoja de producto	198

### LEA ATENTAMENTE LAS INSTRUCCIONES DE SEGURIDAD ANTES DE UTILIZAR BOB - EL MINI LAVAVAJILLAS - Y GUÁRDELAS PARA FUTURAS CONSULTAS.

- Bob, el mini lavavajillas, está diseñado para usarse como electrodoméstico y para fines similares, incluidos: entornos profesionales como cocinas pequeñas utilizadas por el personal en la oficina y para su uso en cualquier habitación residencial, incluidos hoteles y moteles.
- Bob puede ser utilizado a partir de los 8 años, así como por personas con discapacidades físicas o mentales, siempre que se garantice una supervisión adecuada o si el primero ha recibido las siguientes pautas de seguridad y es consciente de los posibles riesgos que conlleva el uso de Bob. Los niños no deben jugar con Bob. La limpieza y el mantenimiento del aparato no deben ser realizados por niños sin supervisión.
- Si el cable de alimentación está dañado, deberá ser reemplazado por el fabricante, su servicio postventa o por cualquier persona con una calificación similar para evitar riesgos.
- Para informarse sobre cómo y cuándo limpiar el aparato, consulte la **Guía de mantenimiento rápido página 190**.
- La puerta no debe permanecer completamente abierta para evitar posibles incidentes, sin embargo, es muy recomendable dejarla ligeramente abierta para garantizar la circulación del aire y, por lo tanto, disminuir el consumo de energía en espera.
- **ADVERTENCIA:** Los cuchillos y otros cubiertos deben colocarse en el módulo del cesto para cubiertos con sus cuchillas y picas apuntando hacia abajo.
- Solo se deben usar los tubos nuevos y el cable de alimentación proporcionados con Bob, mientras que no se deben usar los usados.
- La información sobre cómo cargar la cesta se proporciona dentro de la sección **Configuración de la cesta según sus necesidades** en la página 177.
- La presión dentro de la entrada de agua debe estar entre 0,05 Mpa y 1 Mpa.
- El enchufe de alimentación debe ser fácilmente accesible después de la configuración de Bob.
- Según la norma EN 60436, este lavavajillas no se debe utilizar para limpiar más de tres cubiertos.

#### DIRECTRICES DE SEGURIDAD IMPORTANTES:

- Bob, el mini lavavajillas, solo se debe usar para limpiar platos, vasos, tenedores y cuchillos y desinfectar objetos con UV-C (si y solo si agregó la opción de desinfección UV-C).
- Nunca desconecte Bob de la red eléctrica tirando del cable de alimentación, siempre tire del enchufe de alimentación.
- Antes de conectar Bob a la red eléctrica, compruebe si la tensión recomendada en la placa de características coincide con la de la red eléctrica. Bob debe colocarse sobre una superficie estable y / o uniforme. Daan Tech no se hace responsable de los daños resultantes del uso de Bob en una superficie irregular y / o inestable.
- No toque a Bob cuando tenga las manos o los pies mojados.
- Nunca abra la puerta durante un ciclo de lavado. En la puerta de Bob, puede abrirla con cuidado y exponerse al vapor o al agua caliente. Para pausar un programa en curso, presione  y espere 3 segundos.
- No permita que los niños se suban a la puerta de Bob y no coloque objetos pesados sobre la puerta mientras está abierta. Puede provocar que el lavavajillas se vuelque.
- ¡No pongas criaturas vivientes, animales o mascotas dentro de Bob! ;)

# 1 | RÁPIDO CONFIGURACIÓN GUÍA

## 1 | ÁMBITO DE APLICACIÓN Y LUGAR DE USO

### 1.1 | Ámbito de aplicación

Bob puede estar húmedo por dentro cuando lo recibas. De hecho, cada Bob ha sido probado antes del envío (ciclo vacío con agua limpia). Por lo tanto, es posible que aún quede algún rastro de agua residual.

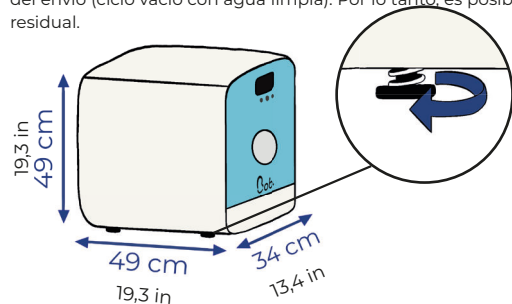

Los 4 pies de Bob se pueden ajustar hasta + 1 cm (+ 0,4 pulgadas) para garantizar que esté en una posición perfectamente horizontal.



**Advertencia:** La inclinación de Bob no debe exceder los 2° para evitar posibles inundaciones.

**Precauciones contra las heladas:** Bob no debe almacenarse en un lugar con una temperatura inferior a 0° C. Si tal situación pudiera ocurrir, asegúrese de que Bob haya sido drenado usando el programa de drenaje dentro del menú de configuración. (consulte la página 173) y retire la manguera de entrada de agua.

### 1,2 | Lugar de uso

**Puede colocar a Bob en cualquier lugar que desee, ¡es el lavavajillas más pequeño de todos los tiempos!**

**3 opciones**

#### ENCIMA DE UN ESTANTE

El estante debe soportar un peso de 25 kg. (55,1 libras) (peso de Bob + agua + platos).

#### EN UNA SUPERFICIE DE TRABAJO

La longitud de la salida de agua provista es de 1 m 50.

**!** Coloque Bob sobre una superficie resistente al agua para evitar manchas. Al llenar el tanque de agua de Bob o sacar los platos, pueden caer gotas de agua en la superficie de trabajo.

#### DEBAJO DEL FREGADERO

**!** Durante un ciclo, asegúrese de que nada obstaculice la apertura automática de la puerta al finalizar el programa.

**Advertencia :** A la larga, el vapor liberado durante la apertura de la puerta puede dañar las superficies de madera.

# 2 | CONFIGURACIÓN Y CONEXIONES

## 2.1 | Entrada de agua

2 opciones disponibles

### 1 Bob.easewater

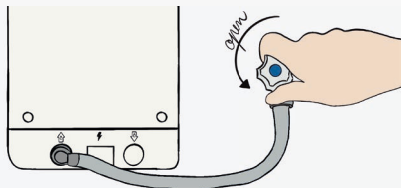

Tape la manguera de entrada de agua **Bob.easewater** en un lado a la parte posterior de Bob y en el otro lado a una entrada de agua a través de un extremo roscado de 19 mm (3/4 de pulgada) **y asegúrese de que la conexión esté firmemente apretada.**

**!** ADVERTENCIA: **Cierre el grifo de suministro de agua después de cada uso** de Bob.

**!** Advertencia: No bloquee la entrada de agua del tanque de agua. **Esto debe permanecer siempre libre.**

### 2 Bob.carafe

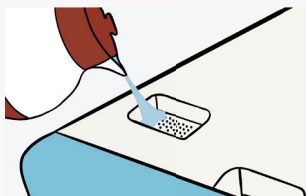

Uso de Bob como lavavajillas independiente **autónomo** gracias a su **tanque de agua incorporado**. En este caso, no se necesita una manguera de entrada de agua. Utilice Bob Carafe para llenar rápidamente el tanque de agua. Bob se puede llenar con agua fría o caliente hasta 60 °C.

Llene siempre el tanque de agua antes de usarlo (capacidad de 4L) con la puerta abierta, hasta que escuche la señal de sonido que indica que el tanque está lleno.

**!** **¡No llene demasiado el tanque!** Si llena más de la capacidad del tanque de agua (4 litros), el exceso de agua escapará al interior principal de Bob.

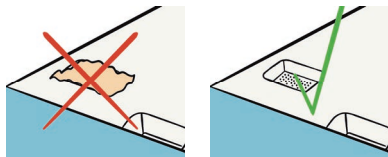

## 2.2 | Salida de agua

Enchufe la manguera de drenaje de agua a la espalda de Bob.

**!** Advertencia: Para evitar fugas, utilice un destornillador para arreglar la salida de agua.

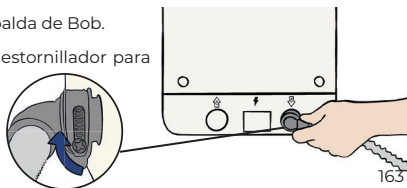

## 2 opciones para evacuar las aguas residuales

### 1 Tubería de drenaje de sifón

Conecte la manguera de salida de agua a un **tubo de drenaje de sifón** (generalmente accesible debajo del fregadero)

 Advertencia: El agua residual que sale de Bob puede alcanzar temperaturas de hasta 70 ° C.

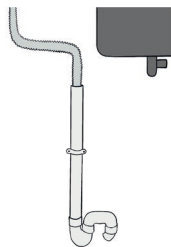

### 2 Bob.easyfix

Instale la manguera de drenaje de salida de agua en modo fijo o flexible utilizando el **Bob.easyfix** equipo proporcionado por Daan Tech.

#### Instalación fija

Coloque la manguera de desagüe **directamente en su fregadero y arreglarlo con el equipo** proporcionado por Daan Tech.

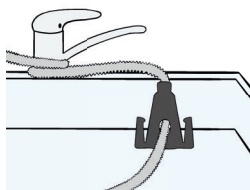
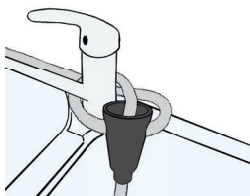

#### Instalación flexible

Coloque la manguera de desagüe **en un recipiente** (bidón, balde, etc ...)

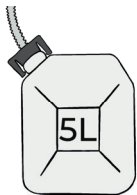

 Para evitar posibles inundaciones, el contenedor deberá tener una capacidad de al menos 5L.

### 2.3 | Anti-robo **Bob.lock** (Opcional)

Debido a que su Bob es precioso, viene con una función antirrobo incorporada. Todo lo que necesita hacer es bloquear el dispositivo antirrobo en la parte posterior con una de las dos llaves provistas.

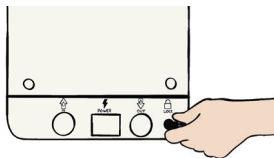

## 2.4 | Enchufe



ADVERTENCIA: Apague la fuente de alimentación antes de instalar Bob.

Conecte el cable de alimentación a la espalda de Bob.

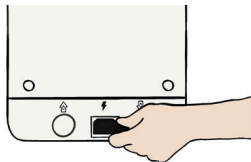

Conecte el cable de alimentación a un enchufe de 220-240 V 50 Hz.

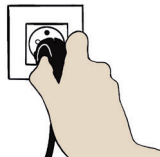

ES



**Antes de conectar Bob a la fuente de alimentación, asegúrese de que el voltaje de la placa de características corresponda con el voltaje de su fuente de alimentación.**

El aparato debe colocarse sobre una superficie uniforme y estable. Daan Tech no se hace responsable de los daños causados por colocar el dispositivo sobre una superficie irregular y / o inestable durante su uso.

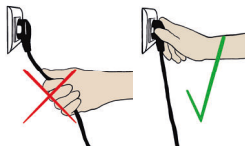

No enchufe ni desenchufe tirando del cable, **pero siempre tire del enchufe directamente.**

## 3 | EMPEZANDO



**Cuando enciende Bob por primera vez, debe configurarlo.**

Bob OS es el sistema operativo desarrollado por Daan tech. Su colorida interfaz le permite navegar fácilmente por los diferentes menús.

Bob OS también le permite conectar Bob a Internet a través de Wi-Fi, lo que permite futuras evoluciones a las que se podrá acceder a través de actualizaciones que permitan nuevas funciones.

### ¿Cómo elegir una opción?

Para seleccionar una opción, desplácese de izquierda a derecha hasta que aparezca el icono que indica la opción deseada y presione el botón central para elegirla.

Aparece un mensaje de confirmación, que puede confirmar utilizando  o rechazar usando . Este último también te redirige a la pantalla anterior.

Pantalla LCD a color de 2,4 ”



Cambiar a la izquierda

Cambiar a la derecha

Botón central (OK)

## PASO 1: ELIGE TU IDIOMA.

Bob habla 6 idiomas: Inglés, francés, español, italiano, alemán y holandés.

Una vez que haya elegido su idioma, aparecerá un mensaje pidiéndole que acepte los Términos y condiciones. Para poder utilizar Bob, debe aceptar nuestros Términos y condiciones que puede encontrar en el sitio web.

## PASO 2: ELIJA EL MODO DE SUMINISTRO DE AGUA

2 opciones:



**Utilice la tubería de entrada de agua** (disponible en nuestro sitio web). **El tanque de agua se llena automáticamente antes de cada ciclo**, por lo que no es necesario llenarlo manualmente. Es la opción preferida si usa Bob como lavavajillas integrado o si tiene un acceso cercano a un suministro de agua.



**Utilice el tanque de agua incorporado:** conveniente, **porque hace que Bob sea completamente autónomo para usarlo donde quiera que esté.** Llene el tanque de agua incorporado con Bob Carafe (disponible en nuestro sitio web). Esta es la opción preferida si tiene la intención de mover a Bob con regularidad o si no tiene acceso a una entrada de agua.

## PASO 3: AGREGA NUEVAS FUNCIONES A BOB

emparejando a Bob con su cuenta de Daan Tech (gratis y sencillo en [www.daan.tech](http://www.daan.tech))

Para descubrir los beneficios de vincular a Bob con su cuenta, consulte páginas 187 y 189.

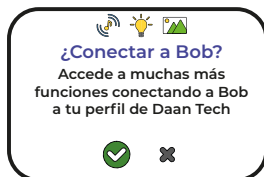

**1 Únete a la red**  
Conectarse a la red wifi con un smartphone o un ordenador  
**BOB\_XXXX**  
con la siguiente contraseña  
**XXXXXXXXXX**

Paso 1/3

**Conectar** su teléfono inteligente o una computadora **a la red Wi-Fi** "Bob\_XXXX" con la siguiente contraseña: XXXXXXXXXXXX

Una vez que esté conectado, seleccione  para ir al siguiente paso.

Si no logra conectar a Bob, reinicie su teléfono inteligente o computadora.

**2 En Internet**  
Insertar en el navegador  
**10.10.0.1**

Paso 2/3

**Ingrese lo siguiente en la barra de direcciones** de su navegador web:

10.10.0.1

Una vez que se cargue el sitio web, seleccione  para continuar con el siguiente paso.

**3 Elige Wi-Fi**  
Elija una red wifi para conectar a Bob

Paso 3/3

**En su navegador web** en su teléfono inteligente o computadora, **seleccione la red Wi-Fi** al que desea conectar Bob.



Utilice una red privada protegida con contraseña.



**4**

### Felicidades

Bob ahora está conectado a Wi-Fi

Una vez que se selecciona la red Wi-Fi, Bob se conecta y aparece una pantalla de validación.

**BRAVO, su Bob ahora está conectado a Internet.** Ahora, debe emparejarlo con su cuenta de Daan Tech.

**5**

Bob id:

00:00:00:00:00:00

Ingresa a [www.daan.tech/nl](http://www.daan.tech/nl) e introduce esta identificación en el campo "Manejar mi Bob".

Tu Bob es único y, por lo tanto, tiene **una identificación única o dirección MAC** como sigue:  
**00: 00: 00: 00: 00: 00**

**Conéctese a su cuenta de Daan Tech** en [www.daan.tech](http://www.daan.tech)

En tu cuenta "**Mi cuenta**"

Selecciona el **Pestaña "Administrar mi Bob"**.

**Ingrese la identificación única** de su Bob en el campo dedicado.

**Validar**



Si se pierde la conexión durante el proceso de emparejamiento, se muestra un mensaje de error.

**ES**

**Puede intentarlo de nuevo o cancelar** su conexión y, en consecuencia, no conectar a Bob a su cuenta (para obtener más información, consulte la página 187).

Si es necesario, un video para guiarlo a través de los pasos de la conexión Wi-Fi. está disponible en nuestro sitio web.

*Escanee el código QR para comprobarlo.*

**6**

### ¿Confirmar?

¿Es su dirección de correo electrónico correcta?

[ejemplo@gmail.com](mailto:ejemplo@gmail.com)



Para completar el emparejamiento de Bob con su cuenta, **debe confirmar su dirección de correo electrónico.**

**7**

### Felicidades

Bob está conectado a su perfil de Daan Tech

**¡BRAVO! Su Bob ahora está emparejado con su cuenta de Daan Tech.**

Si su Bob está conectado a WIFI, automáticamente enviaremos las últimas actualizaciones: Bob OS.

Recibirás un correo electrónico cuando haya una nueva actualización disponible.

Su Bob se actualizará automáticamente cuando lo reinicie.

## 4 | APERTURA DE PUERTA CAPACITIVA

Cuando tocas la puerta, se abre automáticamente.

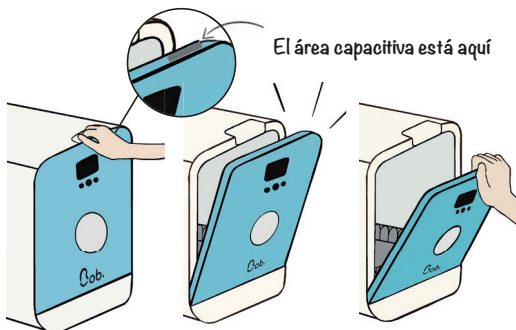

Conveniente, **porque puedes abrir la puerta de tu Bob con el codo, por ejemplo, si tienes las manos sucias!**

Para evitar problemas, la apertura capacitiva de la puerta se desactiva durante 3 segundos después de cerrar la puerta.

Cuando **Bob está desconectado de la fuente de alimentación, aún puede abrir la puerta pero encontrará una mayor resistencia** debido a la desactivación del sistema de apertura capacitiva de la puerta.

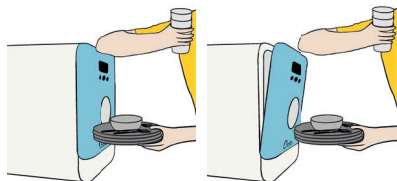

## 5 | CONFIGURA TU CESTA

Bob se adapta a múltiples tipos de platos gracias a su diseño modular y, por lo tanto, se puede utilizar en todo tipo de ocasiones.

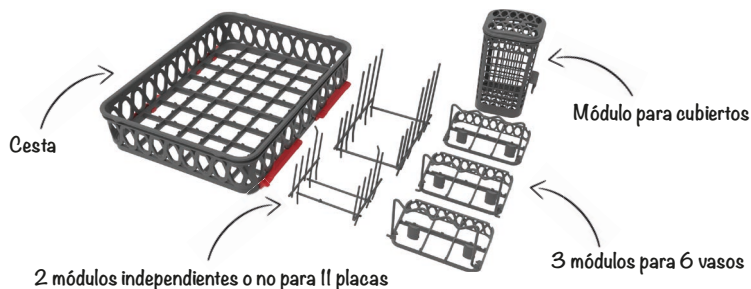

 Coloque sus tenedores y cuchillos para que no se interrumpa el cierre de la puerta. De hecho, los elementos afilados pueden dañar el sello y provocar fugas.

La cesta le permite colocar el módulo de muchas formas diferentes.

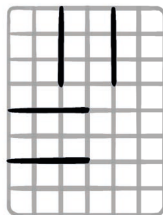

Puede colocar el módulo de platos en el centro de la cesta o en uno de los dos lados.

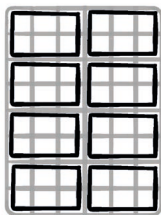

Puedes colocar hasta **8 módulos de vidrio** en la canasta con **Bob.extraglass!** (Opcional)

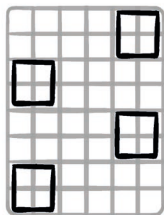

**Escoger donde desea colocar el módulo de cubiertos, ¡O** quítelo si no lo necesita!

ES

## 6 | DESCUBRIENDO EL Bob.cassette

(La disponibilidad puede variar según su país)

**!** El uso de un cassette Bob no es obligatorio. **Sin embargo, recomendamos que se inserte o deje un casete Bob para proteger las boquillas y el conector donde se inserta el casete Bob, incluso si este casete está vacío.**

Ofertas de Daan Tech **varios tipos de casetes Bob, incluido el detergente de lavado y enjuague adaptado a Bob.**

### pop cassette Para tus platos

**30 ciclos / casete**

= 1 mes de uso

(Basado en un uso diario)

Para aprender más sobre el **pop cassette**, consulte la página 184.



Todo en uno



Muy concentrado

### rock'n'roll cassette Para Bob

**1 ciclo de mantenimiento para Bob**

= para un programa que ejecuta Bob vacío para limpiar el lavavajillas (brazo rociador, tuberías, elemento calefactor)

Para aprender más sobre el **rock'n'roll cassette**, consulte la página 192.



El programa de mantenimiento extiende la vida de Bob



Elimina aceite y grasa. Elimina la cal

## Instalación de un Bob.cassette

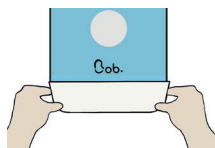

Para usar un cassette Bob, insértelo en la bandeja ubicada en la parte inferior del frente de Bob.

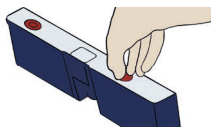

**Advertencia:**  
Recuerde quitar la película de plástico y las dos tapas de plástico antes de insertar el cassette Bob.

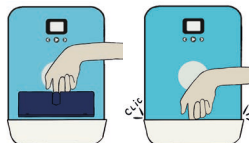

Empuje firmemente el cassette, en la dirección de inserción, de modo que el texto en la parte superior del cassette esté en la dirección de lectura, en la bandeja hasta que haga clic.













Si inserta un cassette mientras su Bob está encendido, el cassette no se detectará automáticamente. Esto es normal, debe iniciar un ciclo o desenchufar y enchufar su Bob para que se detecte el cassette.

## 7 | DESCUBRIENDO EL Bob.Tablette



También está la Bob Tablette verdaderamente eficiente y respetuosa con el medio ambiente. Este detergente ha sido diseñado para ciclos largos (más de 30 min).

### Tabla comparativa de detergentes

Ciclos	Bob.Tablette	Bob.cassette
Vidrio 		
Rápido 		
Diario 		
Intensivo 		
Eco 		

# 2 | GUÍA DE UTILIZACIÓN RÁPIDA

## 1 | INTERFAZ

### 1.1 | Navegar a través de la interfaz de Bob OS

ES

**Bob tiene una pantalla LCD de 2,4" y 3 botones retroiluminados.**

Número de cargas de cassette  
Bob restantes icono



Nombre del programa  
/ opción de menú

Icono de modo de suministro de  
agua

Entrada de agua

Tanque de agua incorporado

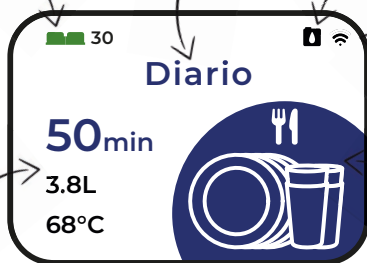

Icono de encendido /  
apagado de Wi-Fi

Icono de pantalla

Más detalles

Botón derecho

- Cambiar a la derecha



Botón izquierdo

- Cambiar a la izquierda

Botón central

- Iniciar Bob
- Iniciar un programa
- Pausar un programa
- Validar
- Entrar en una opción de menú

## 1.2 | Opciones de menú de la pantalla de inicio

**Al iniciar Bob, puede navegar por las diferentes opciones de menú de la pantalla de inicio.**

Puede navegar hacia la derecha y hacia la izquierda presionando  y .

Están disponibles las siguientes opciones de menú.



**Parámetros**



**Cassette bob**



**Lentes**



**Rápido**



**Intensivo**



**Eco**



**Diario**

Pantalla de inicio de restablecimiento de fábrica

Puede cambiar su pantalla de inicio seleccionando su programa preferido en el menú "Configuración". El programa preferido seleccionado se convierte en su nueva pantalla de inicio.

Para obtener más información, consulte la página 173.



**Opcional**

**Desinfectante UVC**

Disponible solo si agregó el **Bob. ultraviolet** opción durante la compra de su Bob. Esta pantalla le permite ejecutar un ciclo UV-C sin agua para desinfectar artículos con rayos UV-C.

Para obtener más información, consulte la página 176.

## 1.3 | Ajustes



### ▶ Pantalla 1/15

Esta pantalla le permite crear un nuevo ciclo, incluida la duración, la temperatura y un icono personalizado.

Puede crear hasta 4 programas personalizados.

Para obtener más información, consulte la página 183 oa nuestro sitio web.



### ▶ Pantalla 2/15

Esta pantalla le permite eliminar un ciclo.



### ▶ Pantalla 3/15

Esta pantalla le permite elegir su ciclo favorito como pantalla de inicio.

ES

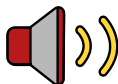

### ▶ Pantalla 4/15

Esta pantalla le permite elegir un efecto de sonido personalizado (solo disponible con Bob +)

Para obtener más información, consulte la página 189.



### ▶ Pantalla 5/15

Esta pantalla le permite elegir el grado de iluminación (solo disponible con Bob +)

Para obtener más información, consulte la página 189.



### ▶ Pantalla 15/6

Esta pantalla le permite agregar una imagen personalizada al iniciar Bob o cuando Bob se está ejecutando. Esta función solo está disponible con Bob +

Para obtener más información, consulte la página 188.



### ▶ Pantalla 15/7

Esta pantalla le permite elegir su modo de suministro de agua (entrada de agua o tanque de agua). Para obtener más información, consulte la página 163.



### ▶ Pantalla 15/8

Esta pantalla le permite drenar completamente Bob (interior principal, tanque de agua y tuberías).

Siempre tenga cuidado de drenar a Bob cuando no lo use durante un tiempo prolongado o cuando es probable que la temperatura descienda por debajo de 0° C.



### ▶ Pantalla 15/9

Esta pantalla le permite emparejar a Bob con su cuenta de Daan Tech. Para obtener más información, consulte la página 187.



#### **Pantalla 15/10**

Esta pantalla le permite cambiar la configuración de Wi-Fi. Por ejemplo, si se muda a un lugar nuevo o cambia de proveedor de Internet.



#### **Pantalla 15/11**

Esta pantalla le permite cambiar el idioma de la interfaz.



#### **Pantalla 15/12**

Esta pantalla le permite restablecer Bob a la configuración de fábrica y eliminar todos los datos guardados.

Advertencia: la eliminación de datos no se puede deshacer.



#### **Pantalla 13/15**

Esta pantalla le permite activar el inicio diferido. Cuando se activa el inicio diferido, en cada inicio del ciclo tendrá la posibilidad de elegir si desea retrasar el inicio del ciclo en 3h, 6h, 9h o 12h o iniciarlo inmediatamente.



#### **Pantalla 14/15**

Dentro de este menú, puede:

- Vea cuánta agua ha ahorrado con Bob.
- Muestre la versión de Bob OS instalada en su Bob: Bob OS. La dirección MAC de su dispositivo (necesaria para vincular Bob con su cuenta de Daan Tech)
- Muestra un código QR para leer la última versión del manual del usuario en formato PDF.



#### **Pantalla 15/15**

Esta pantalla le permite cerrar el menú de configuración y volver a la pantalla de inicio.



## 1.4 | Bob.cassette menú



### Pantalla 1/4

Esta pantalla muestra cuántas cargas restantes están disponibles en el casete pop y también muestra su estado Bob +.

ES



### Pantalla 2/4

Esta pantalla le permite iniciar un programa de mantenimiento con un casete de rock and roll.

Para obtener más información, consulte la página 192.



### Pantalla 3/4

Esta pantalla le permite solicitar un nuevo casete Bob. Hay varias opciones disponibles:

- 1 cassette pop
- 1 casete de rock and roll
- 1 recopilación con varios casetes de Bob

Si su Bob está emparejado con su cuenta de Daan Tech, puede solicitar un casete con 1 clic.

Para obtener más información, consulte la página 185.

Si su Bob no está conectado a Wi-Fi, puede escanear el código QR que se muestra para solicitar un nuevo casete directamente en nuestro sitio web.

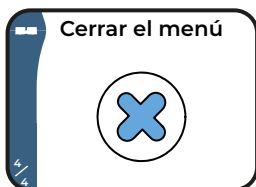

### Pantalla 4/4

Esta pantalla le permite cerrar el menú de cassette Bob y volver a la pantalla de inicio.

## 1.5 | Bob. ultraviolet programa



### ¿Como funciona?

Abra la puerta y coloque objetos para desinfectar en la canasta. Solo se desinfectará el lado expuesto a los rayos UV-C. Ejecute el programa varias veces para asegurarse de desinfectar el objeto por todos lados.

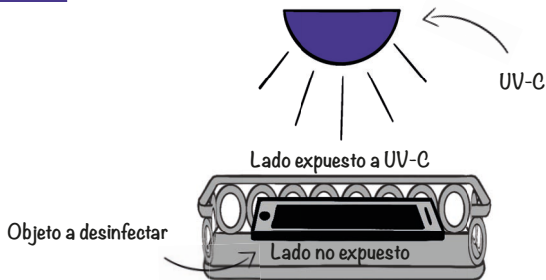

**Puede elegir entre dos duraciones para este programa: 20 y 60 min.**

Por cuestiones de seguridad, Bob apaga los rayos UV-C instantáneamente cuando abre la puerta. Además, el ojo de buey de Bob está hecho de un tipo de plástico que solo deja pasar la luz visible y bloquea los rayos UV-C. El programa UV-C finaliza con la apertura de la puerta y una señal sonora. Para obtener más información sobre el modo de desinfección UV-C, visite nuestro sitio web.

**!** Bob no es un dispositivo médico y no está destinado a ser utilizado como tal. Daan Tech no será responsable de ninguna consecuencia de un uso inadecuado, como el uso de Bob en lugar de un esterilizador. Daan Tech no ofrece garantía de ningún tipo con respecto a la eliminación de microorganismos y virus en los objetos.

## 2 | CONFIGURACIÓN DE LA CESTA

### 2.1 | Tamaño máximo de platos

**Las dimensiones del interior de Bob son las siguientes: 29 cm (11,4 pulgadas) de altura / 28 cm (11 pulgadas) de ancho / 35 cm (13,8 pulgadas) de profundidad**

Incluso considerando el tamaño pequeño, Bob se adapta a muchos artículos de diferentes dimensiones y formas.



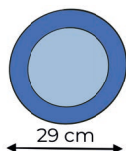

Placas de un diámetro de hasta 29 cm (11,4 in).

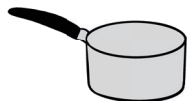

Sartenes o cacerolas  
Prefiera usar cacerolas y cacerolas con asas removibles para ahorrar espacio.

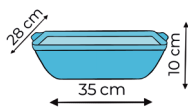

Platos, hasta 35 cm (13,8 pulgadas) de largo x 28 cm (11 pulgadas) de ancho x 10 cm (3,9 pulgadas) de alto



Biberones, garrafas y más.

ES

## 2.2 | Recomendaciones sobre cómo colocar los utensilios de cocina dentro de Bob

**La cesta configurable de Bob combina con todo tipo de utensilios de cocina.**

Antes de poner utensilios de cocina dentro de Bob, por favor **tenga en cuenta algunas recomendaciones:**

1. **Por favor, elimine los desperdicios de comida.** ya que podría bloquear el filtro o el brazo rociador.



2. **Remojar sartenes (salsa) con agua caliente** Si hay **manchas quemadas** antes de colocarlos en la cesta.



3. Por favor, compruebe que su **utensilios de cocina (en particular los ligeros)** como recipientes de plástico **están fijas para que no se vuelquen ni obstaculicen el brazo rociador mientras se ejecuta el programa.**

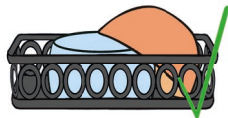

4. Por favor coloque **objetos**, como sartenes, tazas y vasos, etc., **de forma que no almacenen líquido mientras el ciclo está en marcha.**

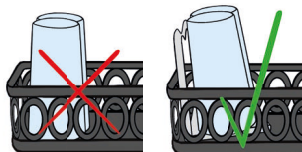

Algunos artículos no se deben limpiar con lavavajillas:

- Artículos de cocina que están hechos de piezas pegadas o soldadas y que no resisten el calor.
- Artículos de cocina hechos de cobre, estaño, cristal, aluminio, zinc o que puedan oxidarse, madera, fibras sintéticas o que no resistan el calor.
- Menaje de cocina con asas de madera, cuerno, porcelana o nácar.

Muy a menudo, los artículos que se pueden limpiar con un lavavajillas tienen una de las siguientes etiquetas en el empaque.



**!** **Cuchillos y otros utensilios de cocina de hoja larga.** pueden causar peligro si no apuntan hacia abajo. **Por lo tanto, asegúrese de cargar los artículos de tal manera que las cuchillas apunten hacia la parte inferior.**

**!** **Advertencia: Nunca inicie un programa sin la canasta principal.**

## 2,3 | Configuración de la cesta según sus necesidades

**Dependiendo de su vajilla, adapte los módulos para asegurar un fácil manejo y garantizar un rendimiento de lavado óptimo.**

**Configuración de la cesta según las normas europeas:**

**Ciclo recomendado**

ECO - 180 min - 3,8L de agua

**Grado de ensuciamiento**

Sucios y secos / huevos, avena, leche, té, margarina, espinacas.

**CICLO PARA 3 AJUSTES DE LUGAR**

**ESTÁNDAR**

- 1 plato hondo ①
- 1 cuenco de melamina ②
- 1 platillo ③
- 5 platos de postre ④
- 1 platos de postre de melamina ⑤
- 2 tazones de postre ⑥
- 3 vasos ⑦
- 2 tazas ⑧
- 1 taza pequeña ⑨
- 3 tenedores ⑩
- 3 cucharadas soperas ⑪
- 3 kinves ⑫
- 3 cucharadas de postre ⑬
- 3 cucharas pequeñas ⑭
- 1 cucharón ⑮
- 1 tenedor para servir ⑯

x2 módulos de placa  
x3 módulos de vidrio  
x1 módulo de cubiertos

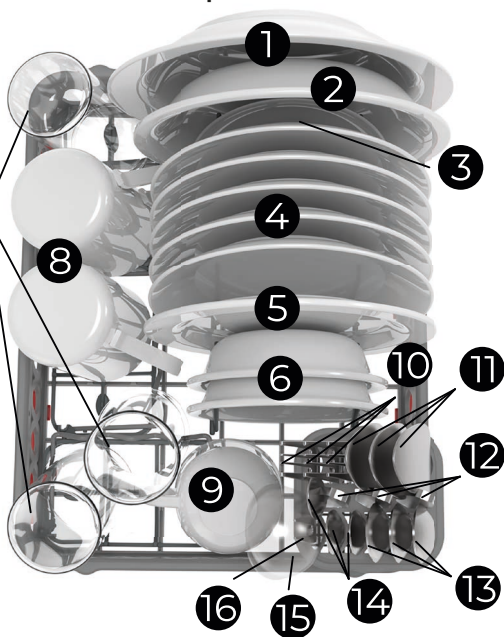

A continuación, se muestran algunos ejemplos de configuraciones de cestas que utilizan diferentes módulos, según la hora del día:

## CENA CON INVITADOS

### Ciclo recomendado

Intensivo - 90 min - 3,8L de agua

### Grado de ensuciamiento

Sucios y secos / gluten, fibras vegetales, alcohol, etc ...

(4 personas)

- 4 platos grandes
- 4 cuchillos
- 4 tenedores
- 4 cucharas pequeñas
- 4 vasos
- 4 tazas

x1 módulo de  
placa

x 2 módulos  
de vidrio

x1 módulo de  
cubiertos

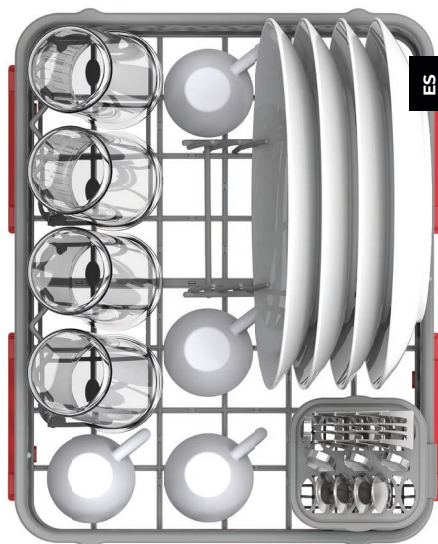

## PARTIDO

### Ciclo recomendado

Vasos - 15 min - 1,9L de agua

### Grado de ensuciamiento

Ligeramente sucio y no seco

- Entre 12 y 16 vasos por ciclo, dependiendo del diámetro de los vasos.

x8 módulos de vidrio

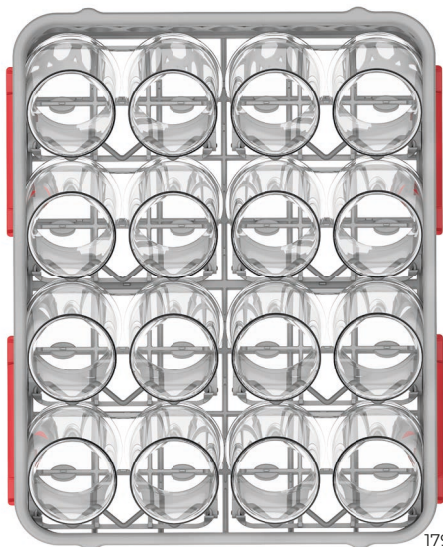

# 3 | CICLO DE LAVADO

## 3.1 | Cómo funciona un ciclo de lavado

**Un ciclo de lavado consta de varios pasos. Puede seguir el progreso del ciclo de lavado actual en la pantalla de inicio de Bob**

Puede ver varias informaciones en la pantalla:

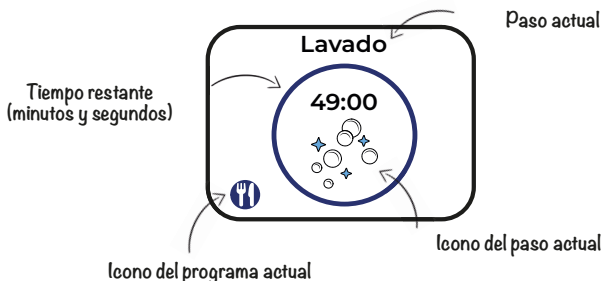

### Antes de iniciar un ciclo de lavado

- **Asegúrese de que sus platos estén colocados correctamente en la canasta, como se recomienda en la página 177.**
- **Cierre la puerta.** Advertencia: el ciclo no se puede iniciar si la puerta está abierta o no está bien cerrada
- **Compruebe si un casete Bob está insertado correctamente. Si no usa el casete Bob, use otro detergente como Bob Tablette**
- **Elige el programa más adecuado** según su vajilla y el grado de suciedad
- **Iniciar el ciclo** en la pantalla a color de Bob (vea la página 172).
- **Llene el tanque de agua hasta que se escuche la señal sonora** si su Bob está en el modo de suministro de agua "tanque de agua incorporado"

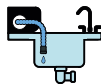

Advertencia: Asegúrese de que la manguera de desagüe esté colocada correctamente en un desagüe de agua o un recipiente durante todo el ciclo. El agua se drena varias veces durante un ciclo.



¡Vamos! ¡El ciclo está en marcha ahora!

### Durante un ciclo de lavado

#### Cancelar un ciclo en curso

- Presione el botón central (▶) para pausar el ciclo actual.
- Seleccione (✖) para abortar el ciclo actual e iniciar un drenaje.
- Se le redirigirá automáticamente a la pantalla de inicio.

## Agregar elementos adicionales durante un ciclo en curso

- Presione el botón central  para pausar el ciclo actual.
- Abra la puerta y preste atención al vapor caliente que se escapa.
- Coloque el artículo adicional en la cesta.
- Cierre la puerta
- Seleccione  para continuar el ciclo

ES

 **Advertencia:** Si desea cancelar un ciclo o agregar elementos adicionales, debe presionar el botón central para interrumpir el programa.

## Al final del ciclo de lavado



Cuando el temporizador se acerca a cero, se muestra la pantalla "Secado en curso".



En este punto, la puerta se abre automáticamente y permanece entreabierta con un ángulo de 10 grados.



**Advertencia** Tenga en cuenta que se libera vapor caliente cuando se abre la puerta

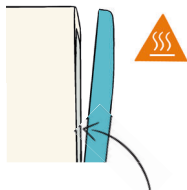

Dependiendo del programa, el secado puede tardar varios minutos y no consumirá energía adicional. El programa aún no está terminado; Espere unos minutos a que finalice el secado antes de retirar la vajilla.



**Advertencia** Tenga en cuenta que algunos artículos están muy calientes y pueden causar quemaduras en la piel si se quitan demasiado pronto. Daan Tech no será responsable de tales incidentes, que ocurren cuando los platos se retiran antes del final oficial del ciclo.

**Tenga en cuenta que algunos residuos de agua pueden quedar en sus platos si no espera a que termine el secado.**

Cuando se completa el programa, se produce una señal de sonido (a menos que haya desactivado el sonido en "Configuración") y Bob entrará automáticamente en el modo de espera.

Al finalizar el programa, deje la puerta de Bob abierta (10 °) para evitar olores desagradables. Esto también reduce el consumo de energía en el modo de espera.

## 3.2 | Programas estándar

**Bob ofrece varios programas dedicados a:** ocasiones puntuales, distintos platos y distintos grados de suciedad. Consulte la siguiente descripción general para averiguar **qué programa se adapta mejor a sus necesidades.**

## NOMBRE DEL CICLO



Lentes



Rápido



Diario



Intensivo



Eco



Mantenimiento

## DURACIÓN (MIN) \*

15 minutos

20 minutos

50 min

91 min

180 min

61 min

## CONSUMO DE AGUA (L)

1,9 litros

2,9 litros

3,8 litros

3,8 litros

3,8 litros

3,8 litros

## GRADO DE ENSUCIAMIENTO

\*\*

\*\*

\*\*\*

\*\*\*\*

\*\*\*\*

Vaso y taza sin manchas secas.

Ligeramente sucio pero sin manchas secas.

Manchas sucias pero no secas o quemadas.

Manchas sucias, secas y posiblemente quemadas.

Manchas sucias y secas pero no quemadas.

## EJEMPLOS DE

Después de una pausa para el café o una cata de vinos.

Desayuno

Comida o cena

(Salsa) sartenes, platos y cubiertos

Comida o cena

Cada 90 ciclos

## PASOS DEL CICLO Y TEMPERATURA (T ° C)

Lavado a 65 ° C

Lavado a 70 ° C

Prelavado a

Prelavado a

Prelavado a

Prelavado 65 ° C

Enjuague

Enjuague

65 ° C

68 ° C

50 ° C

Lavado 50 ° C

Enjuague en

Lavado en

Lavado a 40 ° C

Lavado a 40 ° C

Lavado a 40 ° C

Primer aclarado

caliente a 65 ° C

caliente a 65 ° C

Enjuague

Enjuague en frio

Enjuague en

en caliente a

Secado a 70 ° C

Secado a 65 ° C

Enjuague en

Enjuague en

frio

50 ° C

caliente a 65 ° C

caliente a 65 ° C

Enjuague en

Segundo

Secado a 65 ° C

Secado a 70 ° C

caliente a 65°C

aclarado en

Secado a 65 ° C

caliente a 65 ° C

Secado a 72 ° C

## CONSUMO DE ENERGÍA (kWh)

0,23 kWh

0,26 kWh

0,35 kWh

0,48 kWh

0,43 kWh

0,41 kWh

\*(Tiempo de secado no incluido)



## 3.3 | Crear y eliminar un programa personalizado

### Bob te permite crear tu propio programa para adaptarlo a tus necesidades personales y optimizar el lavado de tus platos.

Antes de crear su propio programa:

Cuando **creando tu propio programa**, tienes diferentes opciones para **ajustar 3 parámetros**:

- La duración del programa (sin incluir el secado)
- La temperatura máxima durante el programa
- El icono de su programa personalizado

Por ejemplo, puede crear un programa personalizado a 60 ° C para platos especiales.

Si tiene platos particularmente frágiles, debe preferir una duración más larga de aproximadamente 90 minutos pero una temperatura más baja (por ejemplo, 50 ° C). Si 20 minutos no le parecen suficientes, puede agregar algo de tiempo adicional. ¡Depende de ti crear el programa más adaptado para tus platos!

Usted puede **crear hasta 4 programas personalizados**. Una vez que se alcanza el límite, debe eliminar un programa (en la pantalla Configuración> Eliminar ciclo) para crear uno nuevo.

**Daan Tech no se compromete con el rendimiento de lavado de un programa personalizado.**

### Cambiar el nombre de un programa personalizado

Si Bob está conectado a Wi-Fi y vinculado a su cuenta de Daan Tech, puede cambiar el nombre de sus programas personalizados desde la pestaña "Administrar mi Bob".

### ¿Cómo crear un programa personalizado?

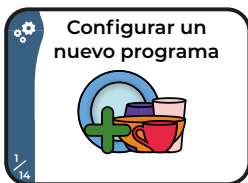

- Vaya a "Configuración" y elija "Crear nuevo ciclo"

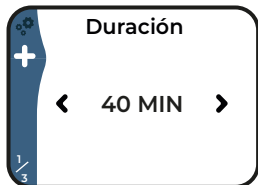

- Usa los botones ⏪ y ⏩ para elegir una duración de 10 a 120 minutos.
- Confirme su elección presionando el botón central.

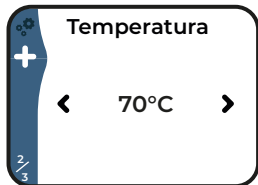

- Usa los botones ⏪ y ⏩ para elegir la temperatura de 30 ° C a 70 ° C
- Confirme su elección presionando el botón central.

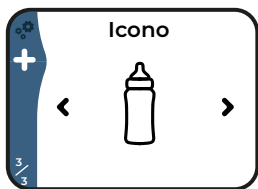

- Usa los botones ⏪ y ⏩ para elegir un icono para su programa.
- ¡Tómate tu tiempo, tienes 12 iconos para elegir!
- Confirme su elección presionando el botón central.

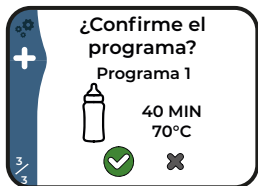

- Una vez definidos esos 3 parámetros, se le pedirá que confirme su programa personalizado.
- Seleccione ✓ para guardar su programa personalizado.
- Seleccione ✗ para cancelar el programa personalizado y ser redirigido a la pantalla "Crear un ciclo".

En caso de una entrada incorrecta: **lamentablemente, no es posible retroceder si ha seleccionado un parámetro que no deseaba.** Por lo tanto, debe continuar con los pasos restantes y cancelarlo en la pantalla de lanzamiento final. ✗ Luego puede comenzar a crear un programa personalizado nuevamente.

## 4 | DETERGENTE PARA BOB

(La disponibilidad puede variar según su país)



Utilice únicamente detergentes para lavavajillas. El uso de otros detergentes, como jabón de manos, puede dañar el producto y poner fin a la garantía. **Tenga en cuenta que los detergentes para lavavajillas son corrosivos y peligrosos. Manténgalos fuera del alcance de los niños.**



### 4.1 | Bob.cassette

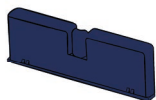

Para simplificar el manejo de Bob, **Daan Tech ha desarrollado el cassette Bob: un eficiente sistema dispensador de detergente para lavavajillas. Sustituye a todos los productos lavavajillas convencionales.** y permite controlar la inyección de diversos detergentes y productos de enjuague durante el ciclo.

### 4.2 | Bob.Tablette

También tiene la opción de utilizar Bob Tablette. Este detergente ha sido diseñado para ciclos largos (más de 30 min).

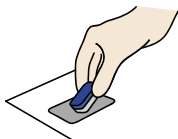

#### Bob Tablette

- Coloque Bob Tablette en la ranura para tabletas provista para este propósito sin quitar la película soluble en agua.
- Ejecute un ciclo de más de 30 min para garantizar la mejor calidad de lavado (mayor eficiencia a partir de 45 ° C).

## 4.3 | Otro detergente



### No se requiere el casete Bob

Si no desea utilizar Bob cassette o Bob Tablette, debe utilizar un detergente lavavajillas diferente, como un gel para lavavajillas, que puede poner directamente en la puerta de Bob desde el interior (puerta abierta). Sin embargo, recomendamos que se inserte o deje un casete Bob para proteger las boquillas y el conector donde se inserta el casete Bob, incluso si este casete está vacío.

ES

**Advertencia:** No coloque pastillas de detergente, líquidos, polvos o cualquier otra cosa en la bandeja del casete Bob.

**Precaución :** El detergente para lavavajillas provoca graves quemaduras en la piel y lesiones oculares. Mantener fuera del alcance de los niños. En caso de ingestión, enjuagar la boca, no provocar el vómito. En caso de contacto con la piel: Quítese inmediatamente toda la ropa contaminada. Enjuague la piel con agua durante varios minutos. En caso de contacto con los ojos: Enjuague con abundante agua durante varios minutos. Quítese los lentes de contacto, si están presentes y se pueden quitar fácilmente, luego enjuague más. Llame a un CENTRO DE INFORMACIÓN TÓXICA oa un médico de inmediato. Mantenga disponible el frasco o la etiqueta.



### ¿Dónde comprar Bob Cassette?

Hay 3 formas de comprar un cassette Bob nuevo:

**1 Directamente en nuestro sitio web [www.daan.tech](http://www.daan.tech)**  
Inicie sesión en nuestro sitio web con cualquier dispositivo (teléfono inteligente, computadora, etc.), agregue uno o varios casetes Bob a su carrito de compras, complete su pedido y recíballo en su lugar.

**2 Pedido con un clic directamente en su Bob**  
Aún más conveniente y accesible si su Bob está conectado a Wi-Fi y emparejado con su cuenta de Daan Tech (para obtener más detalles sobre cómo emparejar Bob, consulte la página 189)



Dentro del menú "Configuración", vaya a la pantalla del cassette Bob.



Navegue hasta la pantalla "Solicitar casete". Elija el tipo de cassette Bob que desee y confirme con el botón central.

Vas a **reciba su pedido a la dirección registrada** en su cuenta de Daan Tech.

**3 Si te suscribiste a Bob +, ¡nunca te quedarás sin Bob cassette!**  
Se enviará un nuevo casete Bob tan pronto como el actual esté casi vacío. Para obtener más información, consulte la página 188.

**Advertencia:** Dado que los productos utilizados en el casete Bob son corrosivos y requieren precaución, no puede rellenarlo usted mismo.

### ¿Dónde comprar Bob Tablette?

Puede comprar Bob Tablette directamente en nuestro sitio web [www.daan.tech](http://www.daan.tech)

# 5 | ADMINISTRE SU BOB DESDE SU CUENTA DE DAAN TECH

## Números de identificación únicos de Bob

Cada Bob tiene tres números de identificación únicos:

- **¡Un número de nacimiento único creado durante el proceso de fabricación!** Puede encontrar este número en el **etiqueta en la parte trasera de Bob**, en forma de "Bob # 0000000"
- **Una identificación de software única que le permite vincular a Bob a su cuenta de Daan Tech.** Puedes encontrar el **ID de software** (o dirección MAC) de su Bob **cuando conecta Bob a Wi-Fi o en "Configuración"> "Información". Formato 00: 00: 00: 00: 00: 00**
- **Un número de serie vinculado a la semana en que se fabricó el Bob. Formato XXXXXX-XXXXXXX**  
Este número debe usarse para registrar su Bob en caso de que no lo haya comprado en nuestro sitio web.

## ¿Cómo administrar a Bob desde su cuenta?

Cada Bob pedido en [www.daan.tech](http://www.daan.tech) está vinculado a una cuenta de cliente. Si compró un Bob a uno de nuestros socios, puede crear una cuenta de Daan Tech y agregar manualmente su Bob a su cuenta. Una vez que haya iniciado sesión en su cuenta, puede ver su perfil directamente en el panel de control en el área "Mi cuenta".



Si ha pedido varios Bob con la misma cuenta de cliente de Daan Tech, puede cambiar de un Bob al siguiente mediante el menú desplegable "Seleccionar otro Bob". **Advertencia: Cada opción o servicio debe activarse por separado e independientemente para cada Bob.**

## Transferencia de la propiedad de su Bob (regalos, venta)

Cada Bob está vinculado a una persona física. Si usted tiene **ordenó un Bob para un familiar o amigo o si desea venderlo, debe transferir la propiedad a la cuenta de cliente del futuro propietario.**

Para hacerlo, debe seguir estos pasos:

- Dentro del área de clientes de Daan Tech, vaya a **"Administra mi Bob"**
- **Seleccione el Bob que desea transferir** usando el menú desplegable "Seleccionar otro Bob"
- Ahora haga clic en el **"Transferir mi Bob"** en la parte inferior de la página.
- Se abre una nueva ventana
- **Ingrese la dirección de correo electrónico del futuro propietario** en el campo dedicado

(Nota: **el futuro propietario debe tener una cuenta de usuario en [www.daan.tech](http://www.daan.tech)**)

- Ingrese el texto **transferir-mi-bob** para confirmar la transferencia y luego validar la opción.  
**Se le enviará un correo electrónico de confirmación tanto a usted como al nuevo propietario.**

## Conectando Bob a Wi-Fi y emparejándolo con su cuenta de Daan Tech

**Bob puede conectarse a Wi-Fi y emparejarse con su cuenta de Daan Tech** gracias a su dirección MAC (para obtener más información, consulte la página 186).

Si Bob aún no está conectado, conéctese yendo a "Configuración"> "Conectar mi Bob". Para obtener más información, consulte la páginas 166 y 167 de la Guía de configuración rápida.

**Una vez que su Bob esté emparejado con su cuenta, puede activar Bob +.**

# 6 | Bob+

### ¿Qué es Bob +?

**Bob + es un servicio no vinculante que le permite acceder a nuevas funciones para su Bob.**

Bob.	Bob+	Funcionalidades de software
✓	✓	5 ciclos estándar (Express, Diaria, Intensivo, Vasos y Eco)
✓	✓	Creando un programa personalizado (página 183)
✓	✓	Cambiar el nombre del programa personalizado (página 183)
✓	✓	Elección de un ciclo favorito
✓	✓	Conexión wifi (páginas 166-167 y 186-187)
✓	✓	Elección de idioma (6 idiomas disponibles)
✓	✓	Elección del modo de suministro de agua
✓	✓	Solicite un nuevo cassette Bob con un solo clic en Bob (página 185)
✓	✓	Elección del volumen del sonido (mudo, medio y alto)
	✓	Elección del tono de la señal (al inicio y al final del ciclo) (página 189)
	✓	Elección de iluminación (página 189)
	✓	Se puede agregar una imagen personalizada al iniciar Bob (página 188)
	✓	Acceso a una suscripción de detergente para lavavajillas flexible en la que solo paga por lo que usa. Puedes elegir activarlo o no (página 188)

(La disponibilidad puede variar según su país)

## Renovación automática de su **Bob.cassette**

Recibirá su casete de acuerdo con sus necesidades en lugar de recibir un casete de forma regular

- Bob + monitorea las cargas restantes y, por lo tanto, puede anticipar un estado de carga de bajo nivel de su casete actual
- Antes de que su casete esté vacío, se realiza un pedido automáticamente a través de Bob + en relación con su cuenta de Daan Tech.
- Encontrará sus pedidos del casete y las facturas correspondientes en su sección Mi cuenta > Mis pedidos en [www.daan.tech](http://www.daan.tech)

### Elige la oferta que más te convenga

#### Casete por casete

Recibirás un nuevo casete pop cuando el actual esté casi vacío. Enviados individualmente y adaptados según sus necesidades.

**30 cargas = 30 carreras**

**pop cassette**

#### Recopilación de varios casetes

Oferta paquete económico: Recibirás una recopilación con varios casetes. Hay diferentes compilaciones disponibles. Más información en nuestro sitio web.

**compilation**

Su pedido será entregado directamente a su domicilio. Simplemente reemplace su casete actual, cuando esté completamente vacío, con el nuevo casete lleno. Para obtener información sobre cómo reemplazar el casete, consulte la página 170

## Agregar una imagen personalizada al iniciar Bob

Con Bob + puede seleccionar una imagen personalizada que se mostrará cuando inicie su Bob

**Sobre el Sitio web de Daan Tech** ("Mi cuenta")

- **Inicie sesión en su cuenta de Daan Tech** usando su teléfono inteligente o computadora.
- Haga clic en "**Administra mi Bob**"
- **Haga clic en el botón "Imagen personalizada"**, luego haga clic en el **botón "Examinar"** y luego **Seleccionar la imagen** desea cargar a su Bob.

Formato aceptado: JPEG. La resolución recomendada es de 320 x 240 píxeles. No hay límite para la resolución y el tamaño del archivo, pero nuestros servidores procesan la imagen después de cargarla para optimizarla para la visualización de Bob.

### En la pantalla de Bob

- **Una vez que se ha subido la imagen** a su cuenta de Daan Tech, **debe reiniciar su Bob (desenchufe el cable de alimentación y vuelva a enchufarlo)**



- Navega al **Menú de configuración** y luego **"Personalizar imagen"**
- Una vista previa de su imagen está disponible en la primera pantalla.
- Navega hasta el menú "Modo de visualización".
- Hay 3 opciones disponibles:

1. No muestre su imagen
2. Muestre la imagen solo cuando Bob comience.
3. Muestra tanto cuando Bob comienza como durante el ciclo de lavado.

## Selección de la señal de sonido y efectos de sonido (al principio y al final del ciclo)

Con Bob + puede seleccionar los tonos de señal de su Bob:

- Al principio
- Al final de un ciclo

En el sitio web de Daan Tech ("Mi cuenta")

ES

- En la página "Administrar mi Bob" dentro de su cuenta de Daan Tech, puede ver la lista de sonidos de señal disponibles.

En la pantalla de Bob

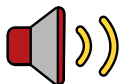

- Navega al **Menú de configuración y luego a "Efectos de sonido"** para acceder a esta función.

Incluso sin Bob +, aún puede cambiar el volumen entre: Mudo, medio y fuerte

## Elección de iluminación

Bob + le permite seleccionar la iluminación dentro de su Bob:

Blanco (básico), azul, verde, cian, rojo, magenta, amarillo, sin iluminación (LED apagados).

En la pantalla de Bob



- Navega al **Menú de configuración y luego "Iluminación"** para acceder a esta función.

## ¿Cómo activar Bob +?

La activación de Bob + solo se puede realizar a través de su cuenta de Daan Tech en "Mi cuenta" en [www.daan.tech](http://www.daan.tech)

**Para activar Bob +, debe seguir los primeros 3 pasos en su tablero.**

- Paso 1: Ingrese una dirección de entrega
- Paso 2: Conecte su Bob a Wi-Fi
- Finalmente, puede activar Bob + desde la pestaña "Administrar mi Bob".

Recibirá un correo electrónico de confirmación confirmando la activación de su suscripción Bob +.

**El servicio Bob + no es vinculante y puede desactivarlo en cualquier momento en la parte inferior de la página "Administrar mi Bob".**

# 3 | GUÍA RÁPIDA DE MANTENIMIENTO

## DESCRIPCIÓN DEL PRODUCTO

Bob está diseñado para durar al menos 10, siempre que se mantenga regular y rigurosamente. Para **Asegure una larga vida para Bob, siga las recomendaciones** que se encuentran en esta guía de mantenimiento. Si encuentra un problema y necesita ayuda consulte la página 198.

### Calendario de mantenimiento

Tareas	Momento	Instrumentos
Filtros	Después de cada ciclo	Agua
	Una vez a la semana o cada 10 ciclos	Agua Cepillo de cerdas suaves
Elementos de calentamiento	Una vez al mes o cada 30 ciclos	Espónja no abrasiva y producto desengrasante
Tubos y tanque interior	Cada 3 meses o 90 ciclos	Utilice un cassette Bob rock'n'roll para limpiar a fondo su Bob. Para obtener más información, consulte la página 192.
Carcasa, pantalla y botón de plástico	Dependiendo de la cantidad de tierra en Bob.	Toallita húmeda



Desenchufe siempre el aparato antes de limpiarlo.

## 1 | FILTROS

El sistema de filtrado de Bob, diseñado por Daan Tech, consta de 3 etapas de filtración

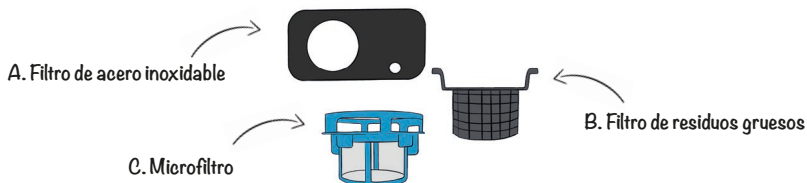

**A. Filtro de acero inoxidable:** Primera filtración de partículas de suelo y alimentos. a través de una malla de acero inoxidable perforada. Esta primera etapa de filtración permite el paso del agua, mientras redirige el suelo a la segunda etapa de filtración.

**B. Filtro para residuos gruesos:** Segunda filtración y recuperación de residuos gruesos. Se recogen grandes trozos de comida en este filtro de residuos gruesos.

**C. Microfiltro:** Tercera etapa de filtración y filtración de partículas finas gracias a un microfiltro de 120 micras.



## Mantenimiento de filtros

Después de cada ciclo

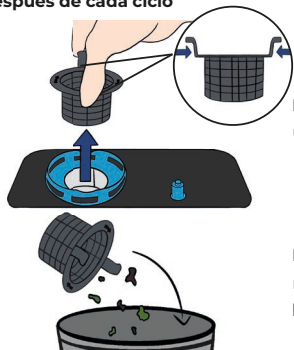

Retire el filtro de residuos gruesos con una mano usando sus dos pestañas de agarre.

ES

Deseche los desechos en el contenedor, limpie el filtro de residuos gruesos con agua limpia y vuelva a colocarlo en su lugar.

Una vez a la semana o cada 10 ciclos



Gire el microfiltro en sentido antihorario para desbloquear la combinación de microfiltro / filtro grueso.

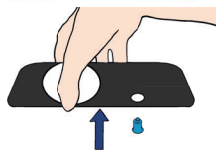

Además, levante el filtro de acero inoxidable.



Enjuague los 3 filtros con agua corriente del grifo y límpielos con un cepillo de cerdas suaves.

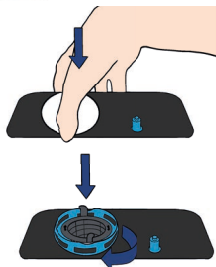

Vuelva a colocar el filtro de acero inoxidable en Bob.

Ahora vuelva a insertar la combinación de microfiltro / filtro de residuos gruesos girándolo en el sentido de las agujas del reloj hasta que haga clic para asegurar su posición correcta.



**Advertencia: Nunca inicie un ciclo sin los filtros en su lugar.** Si su microfiltro está dañado, póngase en contacto con el servicio de atención al cliente de Daan Tech (página 198).

## 2 | ELEMENTOS DE CALENTAMIENTO

El disco calefactor debe limpiarse a fondo para evitar obstrucciones y reducir el rendimiento de enjuague.

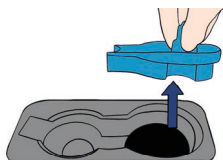

Una vez al mes o cada 30 ciclos

Para acceder al disco calefactor, **por favor quite los 3 filtros** (vea la página 191).

Luego retire la parte de protección del disco calefactor y límpielo.

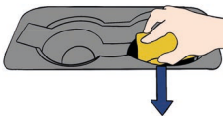

Luego tiene acceso al disco calefactor, **límpielo con una esponja no abrasiva para evitar dañar (rayar) el revestimiento antiadherente.**

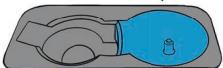

Vuelva a colocar la pieza de protección.

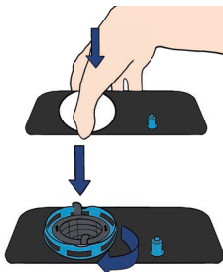

Luego reinserte los 3 filtros.

## 3 | TUBOS

Una vez cada 3 meses o 90 ciclos

### rock'n'roll cassette

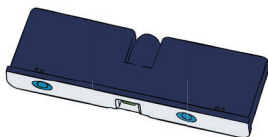

**Ciclo sin vajilla**  
Limpia y refresca tu Bob



**Descalcifica y desengrasa** Elimina los depósitos de cal



**Casete reutilizable**  
Solución ecológica

¿Como funciona?

1. Retire todos los platos de Bob y deje solo los filtros y la canasta principal adentro.
2. Inserta el casete de rock'n'roll en tu Bob

3. Vaya a la pantalla del cassette Bob y navegue hasta el cassette rock'n'roll (ciclo de mantenimiento) y luego presione  para iniciar el ciclo
4. El ciclo dura unos 60 minutos y limpia a fondo tu Bob: bombas, mangueras, cesta ...
5. Cada casete de rock'n'roll está diseñado para un solo uso (todo el contenido se agota durante 1 ciclo de mantenimiento)
6. Una vez que el casete de rock'n'roll esté vacío, puede devolverlo a Daan Tech para evitar tirarlo. Nos encargamos de la recarga.

ES

#### 7. ¡Usar un casete de rock and roll cada 90 ciclos mantiene a tu Bob en buena forma!

Los lavavajillas convencionales disponen de un depósito de sal regenerador para anti-calcalcificación del agua, que debe monitorizarse continuamente y rellenarse con frecuencia.

**Bob no necesita sal para lavavajillas, ya que todo está contenido en el casete. La cal se elimina automáticamente con la solución de casete "rock'n'roll".**

## 4 | CUBIERTA Y PANTALLA

Dependiendo de la cantidad de tierra en su Bob.

Para **limpiar el exterior** de Bob, simplemente límpielo con un **pañó húmedo**

 **No utilice agentes abrasivos, disolventes químicos o detergentes fuertes, ya que esto podría dañar el revestimiento de Bob.**

Para evitar que entre agua en los componentes electrónicos, la pantalla, los botones o el sistema de bloqueo de la puerta, **no utilice un spray limpiador.**

## 5 | BRAZO ROCIADOR

Si tiene problemas con el brazo rociador y he observado que ya no gira, **puede ser un bloqueo de la boquilla que impide que gire.** En este caso, **Siga las instrucciones a continuación para limpiar el brazo rociador.**



Para quitar el brazo rociador, **Desatornille el anillo en la base del brazo rociador con una mano.**

**Lave el brazo rociador con agua corriente.** y elimine los restos de comida de las boquillas de pulverización.

**Vuelva a colocarlo en su lugar y asegúrese de que nada obstaculice su rotación.**

# 4 | GUÍA RÁPIDA DE RESOLUCIÓN DE PROBLEMAS

## 1 | LISTA DE POSIBLES PROBLEMAS

Asunto	Posibles Causas	Soluciones conocidas
Bob no se enciende.	Se ha fundido un fusible en su sistema eléctrico o se ha disparado el disyuntor.	Desenchufe todos los demás electrodomésticos conectados al mismo circuito eléctrico que Bob. Sustituya el fusible o reinicie el interruptor.
	La fuente de alimentación no está activada.	Verifique que el cable de alimentación esté correctamente enchufado en ambos extremos al tomacorriente de la pared o al lado de Bob.
El ciclo no comienza.	La puerta está abierta.	Cierre la puerta.
	La puerta permanece abierta, imposible cerrarla.	Compruebe si algo está bloqueando el cierre de la puerta. Si no es el caso, póngase en contacto con el servicio posventa.
	No hay agua o no hay suficiente agua en el tanque.	Si se encuentra en el modo "depósito integrado": llene el depósito hasta que suene la señal. Si está en el modo "suministro de agua": compruebe su instalación (grifo abierto, presión suficiente).
	La pantalla está congelada y los botones ya no responden.	Espere 3 segundos hasta que Bob haya comenzado. Si la pantalla aún está congelada, desconecte y vuelva a conectar Bob.
El agua no sale de Bob.	La manguera de desagüe está doblada.	Compruebe la manguera de desagüe y fíjela con "Bob Easyfix".
	La salida de agua está bloqueada (debajo del filtro).	Limpiar el fondo del interior y los filtros.
	La manguera de desagüe está bloqueada por un cuerpo / material extraño.	Póngase en contacto con el servicio posventa.

Asunto	Posibles Causas	Soluciones conocidas
Formación de espuma dentro del tanque durante un ciclo.	Detergente inadecuado.	Evite solo detergentes especiales para lavavajillas para evitar la formación de espuma. Sin embargo, si esto sucede, abra la puerta del lavavajillas y deje que la espuma se evapore. Cierre la puerta e inicie un programa de lavado para drenar el agua. Repita los procedimientos si es necesario.
	Suelo que genera espuma.	Los diferentes tipos de suelo generan más o menos espuma. Sin embargo, si hay demasiada espuma durante un ciclo, puede bloquear el brazo rociador. En este caso, vacíe la canasta y ejecute un ciclo de vacío antes de comenzar a lavar los platos nuevamente.
Manchas en superficies interiores.	Pueden aparecer incrustaciones de cal en las superficies.	Ejecute un ciclo de mantenimiento al menos una vez cada 90 ciclos con un casete rock'n'roll (consulte la página 192)
	Vivo en una zona con agua muy dura.	Recomendamos utilizar Bob Tablette en lugar del cassette Bob y ejecutar un ciclo de mantenimiento con un cassette rock'n'roll con más frecuencia (cada 30 ciclos).
Los platos no están limpios.	Los platos no están colocados correctamente en la cesta.	Evite cualquier contacto entre los diferentes elementos de la cesta. Consulte la página 177: Recomendaciones para la disposición de los platos en la canasta.
	El programa de lavado seleccionado no es adecuado.	Elija un programa más intensivo. Consulte la página 182: Programas estándar
	Cantidad insuficiente de detergente o detergente inadecuado.	Recomendamos utilizar una Bob Tablette
	El brazo rociador está bloqueado por platos.	Cambie la disposición de los platos para que el brazo rociador pueda girar libremente.
Los platos no están limpios.	Una o más de las boquillas de los brazos rociadores están obstruidas.	Desmonte y limpie el brazo rociador como se describe en la página 193
	Los filtros no están limpios o no están colocados correctamente.	Desmonte y limpie los filtros como se describe en la página 182.

Los platos no se secan correctamente.	Los platos están colocados incorrectamente dentro de la cesta.	Consulte la página 177: Recomendación para la disposición de los platos en la canasta.
	Cantidad insuficiente de detergente o detergente inadecuado.	Recomendamos utilizar una Bob Tablette.
	El programa seleccionado no es adecuado.	Elija un programa con un tiempo de lavado más largo.
	La puerta no se abrió al final del ciclo.	Compruebe que nada impide que la puerta se abra automáticamente al final del ciclo.
	Los platos no tuvieron tiempo suficiente para secarse.	Espere el tono de señal al final del ciclo antes de sacar sus platos.
Emergencia de agua debajo de Bob	El tanque se inunda.	La capacidad del tanque es de 4 litros. Si está en el modo de "tanque integrado", no lo llene en exceso. Si se encuentra en el modo "suministro de agua": apague el suministro de agua y llame al servicio posventa.
	La puerta gotea.	Compruebe el estado y la posición de los sellos de la puerta y si algo impide que la puerta se cierre por completo.
	Fuga en la conexión de la manguera de desagüe.	Utilice la abrazadera suministrada y el destornillador para apretar la manguera de drenaje en la parte posterior de Bob. (Ver página 163)
	Fuga en la conexión easywater de Bob.	Verifique la conexión y apriétela. (Ver página 163)
	Fuga en el tanque	Póngase en contacto con el servicio posventa
Mis platos están dañados.	Ciclo inadecuado.	No pongas cubiertos frágiles en Bob(vea la página 177)
Embalaje húmedo	Cada Bob se prueba en la fábrica antes de la entrega, por lo que puede haber residuos de agua.	(N / A)
El interior de Bob está húmedo.	Cada Bob se prueba en la fábrica antes de la entrega, por lo que puede haber residuos de agua.	
Bob no responde (la pantalla está congelada, los botones ya no reaccionan)	Mal funcionamiento	Reinicie Bob desenchufando y volviendo a enchufarlo.

Bob Cassette no se puede insertar.	Los tapones de seguridad aún no se han quitado.	Retire la tapa de seguridad antes de insertar el casete Bob (vea la página 170)
	El casete se inserta al revés.	Inserte el cassette Bob con el texto en la dirección de lectura.
	El interior del lote de Bob cassette está bloqueado.	No coloque nada más que un casete Bob en el lote dedicado. Si usa un detergente que no sea el cassette Bob, colóquelo directamente en el interior principal de Bob
Bob no reconoce el cassette Bob.	Error de comunicación entre el casete y su Bob.	Desenchufe su Bob, retire el cassette Bob, vuelva a insertar el cassette Bob y vuelva a conectar Bob para reiniciarlo. Si el problema persiste, intente con un cassette Bob nuevo.
Mal olor (dentro del tanque)	Bob no se ha utilizado durante mucho tiempo.	Drene su Bob completamente con el ciclo de vaciado (menú de Configuración), luego comience un ciclo vacío. Deje la puerta abierta en un ángulo de 10°, si Bob no está en uso.
	No se ha ejecutado ningún ciclo de mantenimiento durante más de 90 ciclos.	Ejecute un ciclo de mantenimiento al menos una vez cada 90 ciclos con un casete de rock and roll. (vea la página 192)

## 2 | REPARACIÓN Y ATENCIÓN AL CLIENTE

Toda la información sobre el servicio de reparación de Bob se puede encontrar en línea en nuestro sitio web [www.daan.tech](http://www.daan.tech).

Todos los componentes están disponibles durante 11 años a partir de la fecha de compra de Bob. Si tiene un problema con un componente de su Bob, comuníquese con el servicio de atención al cliente de Daan Tech.

### IMPORTANTE:

En caso de que un técnico de Daan Tech confirme que necesita devolvernos su Bob para su análisis y reparación, siga estos pasos:

1. Si es posible, drene completamente su Bob con el ciclo de vaciado (menú de configuración) De lo contrario, déle la vuelta a Bob
2. Para vaciar su Bob (especialmente el tanque) en el fregadero o la ducha.
3. Reutilice el embalaje y la bolsa originales para devolvernos Bob. A menos que nuestro servicio de atención al cliente de Daan Tech le indique lo contrario (por escrito desde: correo electrónico, SMS, etc.), no se le permite utilizar ningún otro paquete.
4. Use cinta para cerrar el paquete.
5. Imprima y pegue el BONO DE DEVOLUCIÓN en el paquete (que se le envía por correo electrónico). Se le informará del progreso de la reparación de su Bob.

¿Alguna pregunta? ¿Alguna recomendación?

### SIÉNTETE LIBRE DE

### CONTACTARNOS

Tecnologías Daan  
ZA Mortier EST  
85610 Cugand  
Francia

### CONTÁCTENOS POR CORREO ELECTRÓNICO

Servicio postventa: [cs@daan.tech](mailto:cs@daan.tech)

## HOJA DE PRODUCTO

Esta hoja de producto cumple con la Directiva europea No. 1369/2017.

Nombre de la marca	Bob
Nombre del producto	Bob el mini lavavajillas 2020
Nombre del Fabricante	Daan Technologies SAS
Origen de la fabricación	Francia (Vendée)
Número de cubiertos estándar	3
Clase de eficiencia energética ①	F
Consumo de energía anual ②	98 kWh / año
Consumo de energía para un ciclo estándar	0,43 kWh / ciclo
Consumo de energía en espera (puerta entreabierta)	0,5 W
Duración del modo de espera	5 minutos
Consumo anual de agua ③	1064 litros



Clase de rendimiento de secado <sup>4</sup>	A	
Ciclo de limpieza estándar <sup>5</sup>	Eco	
Duración del programa de limpieza estándar	180 minutos	
Nivel de sonido	43 dB (A) re 1 pW	ES
Se puede utilizar como lavavajillas empotrado.	No	
Altura	49 cm (19,3 pulgadas)	
Ancho	34 cm (13,4 pulgadas)	
Profundidad (con cables y entrada / salida de agua)	49 cm (19,3 pulgadas)	
El consumo de energía	1000 W	
Voltaje y frecuencia	220-240 V ~ 50 Hz	
Presión de agua (entrada de agua)	0,5-10 bar = 0,05-1 MPa	

#### NOTAS

- 1 A (máxima eficiencia) a G (mínima eficiencia)
- 2 Consumo energético de 98 kWh basado en 280 ciclos de lavado estándar con suministro de agua fría y consumo de modos de bajo consumo. El consumo de energía real puede variar según las condiciones.
- 3 Consumo de agua de 1064 litros al año basado en 280 ciclos de lavado estándar. El consumo de energía real puede variar según las condiciones.
- 4 A (máxima eficiencia) a G (mínima eficiencia)
- 5 Este programa es adecuado para limpiar platos de sólidos medios. Es el programa más eficiente en términos de consumo combinado de energía y agua para este tipo de lavavajillas.

#### DISPOSICIÓN



Como fabricante, nos comprometemos a reducir la huella medioambiental de nuestros productos. Le recomendamos encarecidamente que siga las pautas de eliminación aplicables en su país. Esto ayudará a preservar los recursos naturales al reciclar a Bob de una manera ecológica. Dado que Bob tiene componentes electrónicos incorporados, no debe desecharse con la basura doméstica y debe desecharse de acuerdo con la ley aplicable en el momento de la eliminación. Para obtener más información sobre la eliminación de desechos electrónicos, consulte a las autoridades locales.



# Tabella dei contenuti

<b>1   PRESTO IMPOSTARE GUIDA</b>	<b>202</b>
1   Ambito di applicazione e luogo di utilizzo	202
1.1   Ambito di applicazione	202
1.2   Luogo di utilizzo	202
2   Configurazione e collegamenti	203
2.1   Ingresso acqua	203
2.2   Uscita acqua	203
2.3   Antifurto Bob lock (opzionale)	204
2.4   Spina di alimentazione	205
3   Iniziare	205
4   Apertura porta capacitiva	208
5   Configura il tuo carrello	208
6   Alla scoperta del Bob cassette	209
7   Alla scoperta del Bob Tablette	210
<b>2   GUIDA RAPIDA ALL'UTILIZZO</b>	<b>211</b>
1   Interfaccia	211
1.1   Naviga attraverso l'interfaccia del sistema operativo Bob	211
1.2   Opzioni di menu della schermata principale	212
1.3   Impostazioni	213
1.4   Bob cassette menù	215
1.5   Bob ultraviolet programma	216
2   Impostazione del cesto	216
2.1   Dimensione massima dei piatti	216
2.2   Consigli su come posizionare gli utensili da cucina all'interno di Bob	217
2.3   Configurazione del cesto in base alle tue esigenze	218
3   Ciclo di lavaggio	220
3.1   Come funziona un ciclo di lavaggio	220
3.2   Programmi standard	221
3.3   Creazione ed eliminazione di un programma personalizzato	223
4   Detersivo per Bob	224
4.1   Bob cassette	224
4.2   Bob Tablette	224
4.3   Altro detersivo	225
5   Gestisci il tuo Bob dal tuo account Daan Tech	226
6   Bob+	227
<b>3   GUIDA RAPIDA ALLA MANUTENZIONE</b>	<b>230</b>
Descrizione del prodotto	230
1   Filtri	230
2   Elementi riscaldanti	232
3   tubi	232
4   Copertina e schermo	233
5   Braccio irroratore	233
<b>4   GUIDA RAPIDA ALLA RISOLUZIONE DEI PROBLEMI</b>	<b>234</b>
1   Elenco dei possibili problemi	234
2   Riparazione e servizio clienti	238
Scheda prodotto	238

## Istruzioni di sicurezza

### SI PREGA DI LEGGERE ATTENTAMENTE LE ISTRUZIONI DI SICUREZZA PRIMA DI UTILIZZARE BOB - LA MINI LAVASTOVIGLIE - E CONSERVARLE PER FUTURO RIFERIMENTO.

- Bob, la mini lavastoviglie, è concepita per essere utilizzata come elettrodomestico domestico e per scopi simili, inclusi: ambienti professionali come angoli cottura utilizzati dal personale in ufficio e per l'uso in qualsiasi stanza residenziale, inclusi hotel e motel.
- Bob può essere utilizzato dall'età di 8 anni così come da persone con disabilità fisiche o mentali purché sia garantita un'adeguata supervisione o se queste siano state fornite delle seguenti linee guida di sicurezza e siano consapevoli dei possibili rischi connessi con il uso di Bob. I bambini non devono giocare con Bob. La pulizia e la manutenzione dell'apparecchio non devono essere eseguite da bambini senza sorveglianza.
- Se il cavo di alimentazione è danneggiato, deve essere sostituito dal produttore, dal suo servizio di assistenza post-vendita o da una persona similmente qualificata per evitare il verificarsi di pericoli.
- Per informarsi su come e quando pulire l'apparecchio, fare riferimento al **Guida rapida alla manutenzione pagina 230.**
- La porta non deve rimanere completamente aperta per evitare potenziali incidenti, tuttavia si consiglia vivamente di lasciarla leggermente aperta garantendo la circolazione dell'aria e riducendo così il consumo di energia in standby.
- **AVVERTIMENTO:** I coltelli e le altre posate devono essere inseriti nel modulo cestello posate con le lame e le punte rivolte verso il basso.
- Devono essere utilizzati solo i tubi nuovi e il cavo di alimentazione forniti con Bob, mentre quelli usati non devono essere utilizzati.
- Le informazioni su come caricare il carrello sono fornite all'interno della sezione **Configurazione del cesto in base alle tue esigenze** a pagina 217.
- La pressione all'interno dell'ingresso dell'acqua deve essere compresa tra 0,05 Mpa e 1 Mpa.
- La spina di alimentazione deve essere facilmente accessibile dopo la configurazione di Bob.
- Secondo la norma EN 60436, questa lavastoviglie non deve essere utilizzata per pulire più di tre coperti.

#### LINEE GUIDA IMPORTANTI PER LA SICUREZZA:

- Bob, la mini lavastoviglie, deve essere utilizzata solo per pulire piatti, bicchieri, forchette e coltelli e igienizzare oggetti con UV-C (se e solo se hai aggiunto l'opzione di sanificazione UV-C).
- Non scollegare mai Bob dalla rete elettrica tirando il cavo di alimentazione, stacca invece sempre la spina di alimentazione.
- Prima di collegare Bob alla rete elettrica, verificare che la tensione consigliata sulla targhetta corrisponda a quella della rete elettrica. Bob deve essere posizionato su una superficie stabile e/o piana. Daan Tech non è responsabile per danni derivanti dall'uso di Bob su una superficie irregolare e/o instabile.
- Non toccare Bob con le mani o i piedi bagnati.
- Non aprire mai la porta durante un ciclo di lavaggio. Puoi aprire la porta di Bob con cautela ed essere esposto al vapore o all'acqua calda. Per mettere in pausa un programma in corso, premere  e attendi 3 secondi.
- Non permettere ai bambini di arrampicarsi sulla porta di Bob e non posizionare oggetti pesanti sulla porta mentre è aperta. Potrebbe causare il ribaltamento della lavastoviglie.
- Non mettere creature viventi, animali o animali domestici all'interno di Bob! ;)

# 1 | PRESTO IMPOSTARE GUIDA

## 1 | AMBITO DI APPLICAZIONE E LUOGO DI UTILIZZO

### 1.1 | Ambito di applicazione

Bob potrebbe essere umido dentro quando lo ricevi. Infatti, ogni Bob è stato testato prima della spedizione (ciclo a vuoto con acqua pulita). Potrebbero quindi esserci ancora delle tracce di acqua residua.

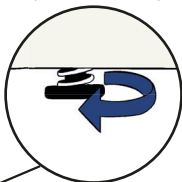
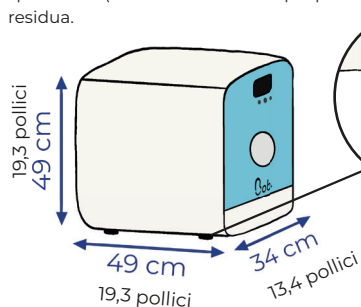

I 4 piedi di Bob possono essere regolati fino a +1 cm (+0,4 pollici) per garantire che sia in una posizione perfettamente orizzontale.



**Avvertimento:** L'inclinazione di Bob non deve superare i  $2^\circ$  per evitare possibili allagamenti.

**Precauzioni contro il gelo:** Bob non deve essere conservato in un luogo con una temperatura inferiore a  $0^\circ\text{C}$ . Se dovesse verificarsi una situazione del genere, assicurarsi che Bob sia stato drenato utilizzando il programma di drenaggio all'interno del menu delle impostazioni (vedi pagina 213) e rimuovere il tubo di alimentazione dell'acqua.

### 1.2 | Luogo di utilizzo

**Puoi posizionare Bob dove vuoi, è la lavastoviglie più piccola di sempre!**

**3 opzioni**

#### SOPRA UNO SCAFFALE

Il ripiano dovrebbe sopportare un peso di **25 kg (55,1 libbre)** (peso Bob + acqua + stoviglie).

#### SU UN PIANO DI LAVORO

La lunghezza dell'uscita dell'acqua fornita è di 1 m50.



Posiziona Bob su una superficie resistente all'acqua per evitare macchie. Quando si riempie il serbatoio dell'acqua di Bob o si tolgono i piatti, possono cadere gocce d'acqua sulla superficie di lavoro.

#### SOTTO IL LAVANDINO



Durante un ciclo, assicurarsi che nulla ostacoli l'apertura automatica della porta al termine del programma.

**Avvertimento** : A lungo andare, il vapore rilasciato durante l'apertura della porta può danneggiare le superfici in legno.

## 2 | CONFIGURAZIONE E COLLEGAMENTI

### 2.1 | Ingresso acqua

2 opzioni disponibili

#### 1 Bob.easewater

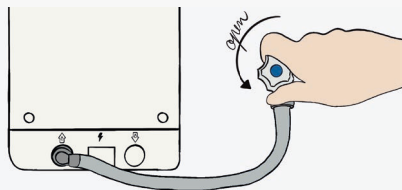

Collegare il tubo di ingresso dell'acqua **Bob.easewater** da un lato alla parte posteriore di Bob e dall'altro a un ingresso dell'acqua tramite un'estremità filettata da 19 mm (3/4 di pollice) e assicurarsi che la connessione sia saldamente serrata.

**AVVERTIMENTO:** Chiudere il rubinetto dell'acqua dopo ogni utilizzo di Bob.

**AVVERTIMENTO:** Non ostruire l'ingresso dell'acqua del serbatoio dell'acqua. Questo deve rimanere sempre gratuito.

### 2.2 | Uscita acqua

Collegare il tubo di scarico dell'acqua alle spalle di Bob.

**AVVERTIMENTO:** Per evitare perdite, utilizzare un cacciavite per fissare l'uscita dell'acqua.

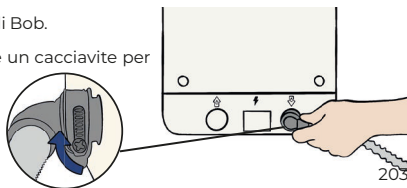

#### 2 Bob.carafe



Usare Bob come lavastoviglie a libera installazione autonoma grazie al suo serbatoio dell'acqua integrato. In questo caso non è necessario alcun tubo di alimentazione dell'acqua! Si prega di utilizzare Bob Caraffa per riempire rapidamente il serbatoio dell'acqua! Bob può essere riempito con acqua fredda o calda fino a 60°C. Si prega di riempire sempre il serbatoio dell'acqua prima dell'uso (capacità 4L) con la porta aperta, fino a quando non si sente il segnale acustico che indica che il serbatoio è pieno.

**AVVERTIMENTO:** Non riempire eccessivamente il serbatoio! Se si riempie più della capacità del serbatoio dell'acqua (4 litri), l'acqua in eccesso fuoriuscirà nell'interno principale di Bob.

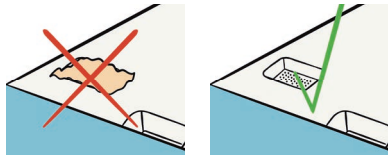

## 2 opzioni per l'evacuazione delle acque reflue

### 1 Sifone tubo di scarico

Collegare il tubo di uscita dell'acqua a a **tubo di scarico del sifone** (di solito accessibile sotto il lavandino)

**!** Avvertimento: L'acqua di scarico che esce da Bob può raggiungere temperature elevate fino a 70°C.

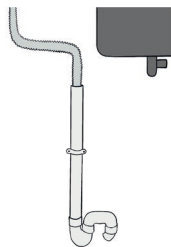

### 2 Bob.easyfix

Installare il tubo di scarico dell'acqua in modalità fissa o flessibile utilizzando il **Bob.easyfix** apparecchiature fornite da Daan Tech.

#### Installazione fissa

Posizionare il tubo di scarico **direttamente nel tuo lavello e fissalo con l'attrezzatura** fornito da Daan Tech.

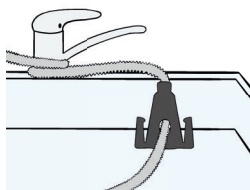
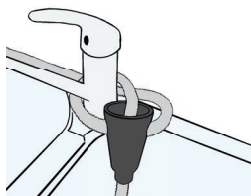

#### Installazione flessibile

Posizionare il tubo di scarico **in un contenitore** (tanica, secchio, ecc...)

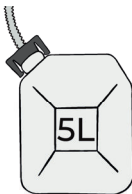

**!** Per evitare possibili allagamenti, il contenitore deve avere una capacità di almeno 5L.

### 2.3 | Antifurto **Bob.lock** (opzionale)

Poiché il tuo Bob è prezioso, è dotato di una funzione antifurto integrata. Tutto quello che devi fare è bloccare l'antifurto sul retro con una delle due chiavi in dotazione.

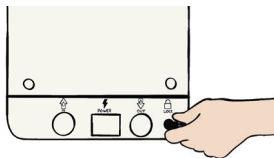

## 2.4 | Spina di alimentazione



AVVERTIMENTO: Spegnerne l'alimentatore prima di installare Bob.

Collega il cavo di alimentazione alla schiena di Bob.

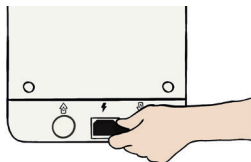

Collegare il cavo di alimentazione a una presa da 220-240V 50Hz.

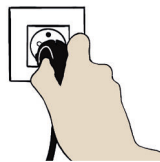

IT



**Prima di connettere Bob all'alimentazione, assicurarsi che la tensione sulla targhetta identificativa corrisponda alla tensione del proprio alimentatore.**

L'apparecchio deve essere posizionato su una superficie piana e stabile. Daan Tech non è responsabile per eventuali danni causati dal posizionamento del dispositivo su una superficie irregolare e/o instabile durante l'uso.

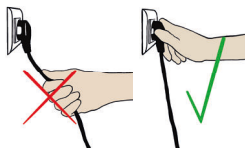

Non collegare o scollegare tirando il cavo, **ma staccare sempre la spina direttamente.**

## 3 | INIZIARE



**Quando accendi Bob per la prima volta, devi configurarlo.**

Bob OS è il sistema operativo sviluppato da Daan tech. La sua interfaccia colorata ti consente di navigare facilmente tra i diversi menu.

Bob OS ti consente anche di connettere Bob a Internet tramite Wi-Fi, consentendo evoluzioni future che saranno accessibili tramite aggiornamenti che abilitano nuove funzionalità.

### Come scegliere un'opzione?

Per selezionare un'opzione, scorrere da sinistra a destra fino a visualizzare l'icona che indica l'opzione desiderata e premere il pulsante centrale per sceglierla.

Viene visualizzato un messaggio di conferma, che è possibile confermare utilizzando  o rifiutare usando . Quest'ultimo ti reindirizza anche alla schermata precedente.

Display LCD a colori da 2,4"



## PASSO 1: SCEGLI LA TUA LINGUA.

Bob parla 6 lingue: Inglese, francese, spagnolo, italiano, tedesco e olandese.

Una volta scelta la lingua, viene visualizzato un messaggio che ti chiede di accettare i Termini e condizioni. Per poter utilizzare Bob, devi accettare i nostri Termini e condizioni che puoi trovare sul sito web.

## PASSO 2: SCEGLI LA MODALITÀ DI APPROVVIGIONAMENTO IDRICO

2 opzioni:



**Utilizzare il tubo di ingresso dell'acqua** (disponibile sul nostro sito web). **Il serbatoio dell'acqua viene riempito automaticamente prima di ogni ciclo**, quindi non è necessario riempirlo manualmente. È la scelta preferita se si utilizza Bob come lavastoviglie da incasso o se si ha un accesso ravvicinato a una rete idrica.



**Usa il serbatoio dell'acqua integrato:** conveniente, **perché rende Bob completamente autonomo da usare ovunque tu sia.** Riempi il serbatoio dell'acqua integrato con Bob Carafe (disponibile sul nostro sito web). Questa è la scelta preferita se hai intenzione di spostare regolarmente Bob in giro o se non hai accesso a una presa d'acqua.

## PASSAGGIO 3: AGGIUNGI NUOVE FUNZIONALITÀ A BOB

associando Bob al tuo account Daan Tech (gratuito e semplice su [www.daan.tech](http://www.daan.tech))

Per scoprire i vantaggi dell'associazione di Bob al tuo account, fai riferimento pagine 227 e 229.



**Connetti Bob?**  
Accedi a molte altre funzionalità connettendo Bob al tuo profilo Daan Tech

### 1 Connetti alla rete

Connetti con un smart-phone o computer alla rete wifi **BOB\_XXXX** con la seguente password **XXXXXXXXXX**

... <>

Passaggio 1/3

**Collegare** il tuo smartphone o un computer **alla rete Wi-Fi** "Bob\_XXXX" con la seguente password: XXXXXXXXXXXX

Una volta connesso, seleziona  per andare al passaggio successivo.

Se non riesci a connettere Bob, riavvia lo smartphone o il computer.

### 2 Su internet

Inserisci nel browser **10.10.0.1**

... <>

Passaggio 2/3

**Inserisci quanto segue nella barra degli indirizzi** del tuo browser web:

10.10.0.1

Una volta caricato il sito Web, seleziona  per procedere al passaggio successivo.

### 3 Scegli Wi-Fi

Scegli una rete wifi per connettere Bob

... <>

Passaggio 3/3

**Nel tuo browser web** sul tuo smartphone o computer, **seleziona la rete Wi-Fi** a cui vuoi connettere Bob.



Si prega di utilizzare una rete privata protetta da password.



4



### Congratulazioni

Bob è ora connesso al wi-fi

Una volta selezionata la rete Wi-Fi, Bob si connette e viene visualizzata una schermata di convalida.

**BRAVO, il tuo Bob è ora connesso a Internet.** Ora devi associarlo al tuo account Daan Tech.

5

Bob id:  
00:00:00:00:00:00

Accedi al tuo profilo su [www.daan.tech](http://www.daan.tech) ed inserisci questo id nel tab "gestisci il mio Bob"

Il tuo Bob è unico e quindi ha **un ID univoco o un indirizzo MAC** come segue:  
**00:00:00:00:00:00**

**Connettiti al tuo account Daan Tech** su [www.daan.tech](http://www.daan.tech)

Nel tuo account "**Il mio account**"  
Seleziona il **Scheda "Gestisci il mio Bob"**.

**Inserisci l'ID univoco** del tuo Bob nel campo dedicato.  
**Convalidare**



Se la connessione viene persa durante il processo di associazione, viene visualizzato un messaggio di errore.



**Puoi riprovare o annullare** la tua connessione e di conseguenza non connettere Bob al tuo account (per maggiori informazioni, fare riferimento a pagina 227).

Se richiesto, un video per guidarti attraverso i passaggi della connessione Wi-Fi è disponibile sul nostro sito web.

*Si prega di scansionare il codice QR per verificarlo.*



6

### Confermi?

La tua e-mail è corretta?

esempio@gmail.com



Per completare l'associazione di Bob al tuo account, **devi confermare il tuo indirizzo email.**

7



### Congratulazioni

Bob è connesso al tuo profilo Daan Tech

**BRAVO! Il tuo Bob è ora associato al tuo account Daan Tech.**

Se il tuo Bob è connesso al WIFI, invieremo automaticamente gli ultimi aggiornamenti: Bob OS.

Riceverai un'email quando sarà disponibile un nuovo aggiornamento.

Il tuo Bob verrà quindi aggiornato automaticamente al riavvio.

## 4 | APERTURA PORTA CAPACITIVA

Quando tocchi la porta, si apre automaticamente.

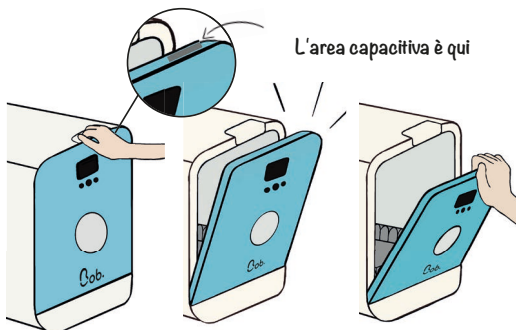

Conveniente, perché puoi aprire la porta del tuo Bob con il gomito, per esempio, se hai le mani sporche!

Per evitare problemi, l'apertura capacitiva della porta viene disattivata per 3 secondi dopo la chiusura della porta.

quando **Bob** è scollegato dall'alimentazione puoi comunque aprire la porta ma incontrerai una maggiore resistenza per la disattivazione del sistema di apertura capacitiva della porta.

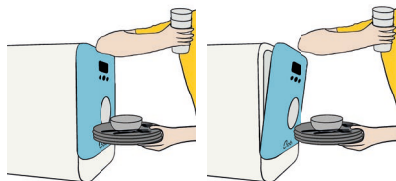

## 5 | CONFIGURA IL TUO CARRELLO

Bob si adatta a molteplici tipologie di piatti grazie al suo design modulare e può quindi essere utilizzato in ogni tipo di occasione.

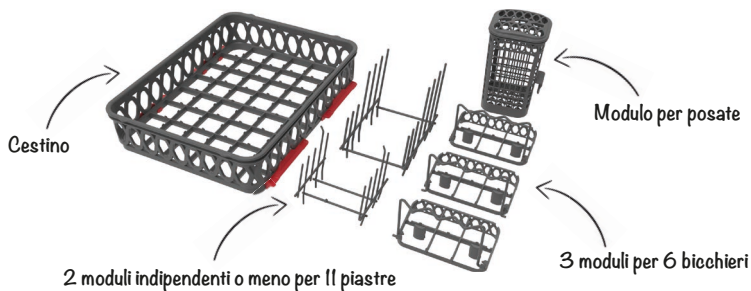

 Posiziona forchette e coltelli in modo che la chiusura della porta non venga disturbata. Infatti, elementi taglienti possono danneggiare la guarnizione e causare perdite.

Il cestino consente di posizionare il modulo in molti modi diversi.

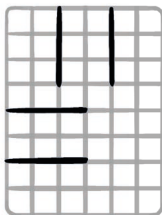

Puoi posizionare il modulo piatto sia al centro del cesto che su uno dei due lati.

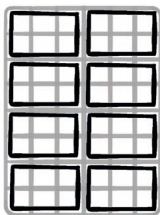

Puoi piazzare fino a **8 moduli in vetro** nel cestino con **Bob.extraglass!** (Opzionale)

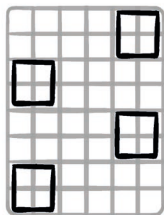

**Scegliere dove vuoi posizionare il modulo posate,** o rimuovilo se non ti serve!

IT

## 6 | ALLA SCOPERTA DEL **Bob.cassette**

(La disponibilità può variare in base al paese)

**!** L'uso della cassetta Bob non è obbligatorio. **Tuttavia, si consiglia di inserire o rimanere una cassetta Bob per proteggere gli ugelli e il connettore in cui è inserita la cassetta Bob, anche se questa cassetta è vuota.**

Offerte Daan Tech **diversi tipi di cassette Bob** tra cui **detersivo per lavaggio e risciacquo su misura per Bob.**

### **pop cassette** Per i tuoi piatti

**30 cicli/cassetta**

= 1 mese di utilizzo

(Basato su un uso quotidiano)

Per saperne di più sul **pop cassette**, fare riferimento a pagina 224.



**Tutto in uno**



**Altamente concentrato**

### **rock'n'roll cassette** Per Bob

**1 ciclo di manutenzione per Bob**

= per un programma che esegue Bob vuoto per pulire la lavastoviglie stessa (braccio irroratore, tubi, resistenza)

Per saperne di più sul **rock'n'roll cassette**, fare riferimento a pagina 232.



**Il programma di manutenzione** allunga la vita di Bob



**Rimuove olio e grasso.** Rimuove il calcare

## Installazione di a Bob.cassette

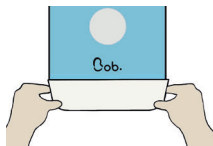

Per utilizzare una cassetta Bob, inseriscila nel vassoio situato nella parte inferiore della parte anteriore di Bob.

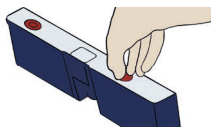

**Avvertimento:** Si prega di rimuovere la pellicola di plastica e i due cappucci di plastica prima di inserire la cassetta Bob.

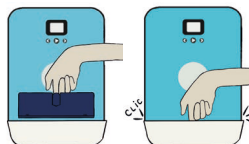

Spingere con decisione la cassetta - nella direzione di inserimento, in modo che il testo nella parte superiore della cassetta sia nella direzione di lettura - nel vassoio finché non scatta.







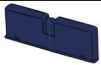

Se inserisci una cassetta mentre Bob è acceso, la cassetta non verrà rilevata automaticamente. Questo è normale, devi avviare un ciclo o scollegare e collegare il tuo Bob affinché la cassetta venga rilevata.

## 7 | ALLA SCOPERTA DEL Bob.Tablette

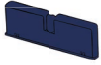

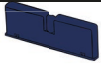
C'è anche il Bob Tablette veramente efficiente ed ecologico. Questo detersivo è stato studiato per cicli lunghi (più di 30 min).

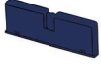
**Tabella comparativa dei detersivi**

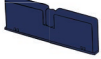
Cicli	Bob.Tablette	Bob.cassette
Bicchieri 		
Esprimere 		
Quotidiano 		
Intensivo 		
Eco 		

# 2 | GUIDA RAPIDA ALL'UTILIZZO

## 1 | INTERFACCIA

1.1 | Naviga attraverso l'interfaccia del sistema operativo Bob

**Bob ha un display LCD da 2,4 pollici e 3 pulsanti retroilluminati.**



## 1.2 | Opzioni di menu della schermata principale

**Quando avvii Bob puoi navigare attraverso le diverse opzioni di menu della schermata principale.**

Puoi navigare a destra e a sinistra premendo ⏪ e ⏩.

Sono disponibili le seguenti opzioni di menu.



**Parametri**



**Cassetta Bob**



**Bicchieri**



**Esprimere**



**Intensivo**



**Eco**



**Quotidiano**

Schermata di avvio del ripristino delle impostazioni di fabbrica

È possibile modificare la schermata iniziale selezionando il programma preferito nel menu "Impostazioni". Il programma preferito selezionato diventa la nuova schermata iniziale.

Per ulteriori informazioni, fare riferimento a pagina 213.



**Opzionale**

**Igienizzante UVC**

Disponibile solo se hai aggiunto il **Bob ultraviolet** opzione durante l'acquisto del tuo Bob. Questo schermo consente di eseguire un ciclo UV-C senza acqua per igienizzare gli articoli con raggi UV-C.

Per ulteriori informazioni, fare riferimento a pagina 216.

## 1.3 | Impostazioni



### ▶ Schermo 1/15

Questa schermata consente di creare un nuovo ciclo, includendo durata, temperatura e un'icona personalizzata. Puoi creare fino a 4 programmi personalizzati.

Per saperne di più, fare riferimento alla pagina 223 o al nostro sito web.



### ▶ Schermo 2/15

Questa schermata consente di eliminare un ciclo.



### ▶ Schermo 3/15

Questa schermata ti consente di scegliere il tuo ciclo preferito come schermata iniziale.

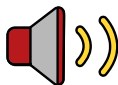

### ▶ Schermo 4/15

Questa schermata ti consente di scegliere un effetto sonoro personalizzato (disponibile solo con Bob+)

Per saperne di più, fare riferimento a pagina 229.



### ▶ Schermo 5/15

Questa schermata permette di scegliere il grado di illuminazione (disponibile solo con Bob+)

Per saperne di più, fare riferimento a pagina 229.



### ▶ Schermo 6/15

Questa schermata consente di aggiungere un'immagine personalizzata all'avvio di Bob o quando Bob è in esecuzione. Questa funzione è disponibile solo con Bob+

Per saperne di più, fare riferimento a pagina 228.



### ▶ Schermo 7/15

Questa schermata consente di scegliere la modalità di alimentazione dell'acqua (ingresso dell'acqua o serbatoio dell'acqua). Per saperne di più, fare riferimento alla pagina 203.



### ▶ Schermo 8/15

Questa schermata ti consente di drenare completamente Bob (interno principale, serbatoio dell'acqua e tubi).

Si prega di fare sempre attenzione a drenare Bob quando non lo si utilizza per molto tempo o quando è probabile che la temperatura scenda al di sotto di 0°C.



### ▶ Schermo 9/15

Questa schermata ti consente di associare Bob al tuo account Daan Tech. Per saperne di più, fare riferimento a pagina 227.



#### Schermo 10/15

Questa schermata consente di modificare le impostazioni Wi-Fi. Ad esempio, se ti trasferisci in un nuovo posto o cambi provider Internet.



#### Schermo 11/15

Questa schermata consente di modificare la lingua dell'interfaccia.



#### Schermo 12/15

Questa schermata ti consente di ripristinare le impostazioni di fabbrica di Bob e di eliminare tutti i dati salvati.

Attenzione: l'eliminazione dei dati non può essere annullata.



#### Schermo 13/15

Questa schermata permette di attivare la partenza ritardata. Quando l'avvio ritardato è attivato, ad ogni avvio del ciclo avrai la possibilità di scegliere se ritardare l'inizio del ciclo di 3h, 6h, 9h o 12h o avviarlo immediatamente.



#### Schermo 14/15

All'interno di questo menu è possibile:

- Guarda quanta acqua hai risparmiato usando Bob.
- Visualizza la versione del sistema operativo Bob installata sul tuo Bob: Bob OS. L'indirizzo MAC del tuo dispositivo (necessario per associare Bob al tuo account Daan Tech)
- Visualizza un codice QR per leggere l'ultima versione del manuale utente in formato PDF.



#### Schermo 15/15

Questa schermata consente di chiudere il menu delle impostazioni e tornare alla schermata principale.



## 1.4 | Bob.cassette menù



### ▶ Schermo 1/4

Questa schermata mostra quanti carichi rimanenti sono disponibili nella cassetta pop e mostra anche il tuo stato Bob+.



### ▶ Schermo 2/4

Questa schermata consente di avviare un programma di manutenzione con una cassetta rock'n'roll.

Per saperne di più, fare riferimento a pagina 232.



### ▶ Schermo 3/4

Questa schermata consente di ordinare una nuova cassetta Bob. Sono disponibili diverse opzioni:

- 1 cassetta pop
- 1 cassetta rock'n'roll
- 1 compilation con diverse Bob cassette

Se il tuo Bob è associato al tuo account Daan Tech, puoi ordinare una cassetta con 1 clic.

Per ulteriori informazioni, fare riferimento a pagina 225.

Se il tuo Bob non è connesso al Wi-Fi, puoi scansionare il codice QR visualizzato per ordinare una nuova cassetta direttamente sul nostro sito web.

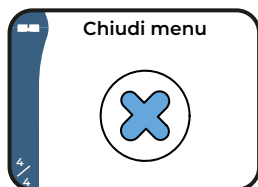

### ▶ Schermo 4/4

Questa schermata consente di chiudere il menu della cassetta Bob e tornare alla schermata principale.

## 1.5 | Bob. ultraviolet programma



### Come funziona?

Apri la porta e riponi gli oggetti da igienizzare nel cestino. Verrà sanificato solo il lato esposto ai raggi UV-C. Eseguire più volte il programma per garantire la sanificazione dell'oggetto da ogni lato.

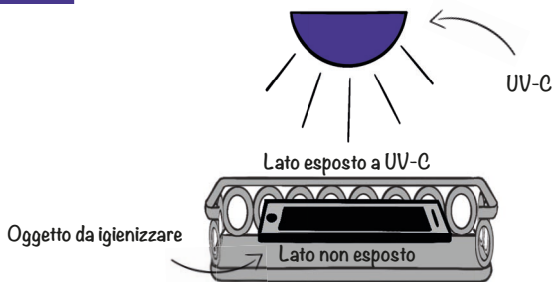

**Puoi scegliere tra due durate per questo programma: 20 e 60 minuti.**

Per motivi di sicurezza, Bob spegne istantaneamente i raggi UV-C quando apri la porta. Inoltre, l'obolo di Bob è realizzato in un tipo di plastica che lascia passare solo la luce visibile e blocca i raggi UV-C. Il programma UV-C termina con l'apertura della porta e un segnale acustico. Per maggiori informazioni sulla modalità di sanificazione UV-C, visita il nostro sito.

**! Bob non è un dispositivo medico e non deve essere utilizzato come tale. Daan Tech non sarà responsabile per qualsiasi conseguenza di un uso improprio, come l'uso di Bob invece di uno sterilizzatore. Daan Tech non fornisce garanzie di alcun tipo in merito alla rimozione di microrganismi e virus sugli oggetti.**

## 2 | IMPOSTAZIONE DEL CESTO

### 2.1 | Dimensione massima dei piatti

**Le dimensioni degli interni di Bob sono le seguenti: 29 cm (11,4 pollici) di altezza / 28 cm (11 pollici) di larghezza / 35 cm (13,8 pollici) di profondità**

Anche considerando le ridotte dimensioni, Bob si adatta a molti articoli di diverse dimensioni e forme.

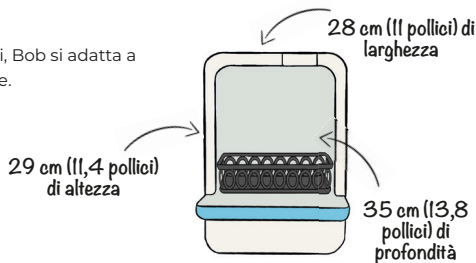

Alcuni esempi di articoli che si adattano a Bob

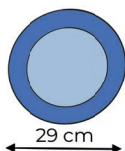

Piatti di diametro fino a 29 cm (11,4 pollici).

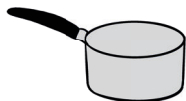

Padelle o pentole  
Preferisci usare pentole e padelle con manici rimovibili per risparmiare spazio.

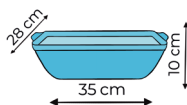

Piatti, fino a 35 cm (13,8 pollici) di lunghezza x 28 cm (11 pollici) di larghezza x 10 cm (3,9 pollici) di altezza



Biberon, caraffe e altro.

## 2.2 | Consigli su come posizionare gli utensili da cucina all'interno di Bob

**Il cesto configurabile di Bob si abbina a tutti i tipi di stoviglie.**

Prima di mettere le stoviglie all'interno di Bob, per favore **mente alcuni consigli:**

1. **Si prega di rimuovere i rifiuti alimentari**, in quanto potrebbe bloccare il filtro o il braccio irroratore.



2. **Immergere (salsa) pentole con acqua calda** se ci sono macchie bruciate prima di metterli nel cestino.



3. Per favore, controlla che il tuo **stoviglie (in particolare quelle leggere)** come contenitori di plastica **sono fissati in modo da non capovolgere o ostacolare il braccio irroratore durante l'esecuzione del programma.**

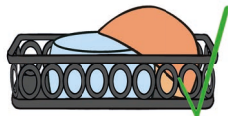

4. Si prega di posizionare **oggetti**, come pentole, tazze e bicchieri ecc., **in modo che non immagazzinino liquido durante il ciclo.**

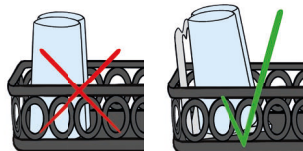

Alcuni articoli non devono essere puliti con la lavastoviglie:

- Articoli da cucina realizzati con parti incollate o saldate e che non resistono al calore.
- Stoviglie in rame, stagno, cristallo, alluminio, zinco o che rischiano di arrugginire, legno, fibre sintetiche o che non sopportano il calore.
- Stoviglie con manici in legno, corno, porcellana o madreperla.

Molto spesso, gli articoli che possono essere lavati con la lavastoviglie hanno una delle seguenti etichette sulla confezione.



**!** **Coltelli e altri utensili da cucina con lame lunghe** possono causare pericoli se non sono rivolti verso il basso. **Pertanto, assicurati di caricare gli articoli in modo tale che le lame siano rivolte verso il basso.**

**!** **Avvertimento: Non avviare mai un programma senza il cestello principale.**

## 2.3 | Configurazione del cesto in base alle tue esigenze

**A seconda dei tuoi piatti, adatta i moduli per garantire una facile manipolazione e garantire prestazioni di lavaggio ottimali.**

**Configurazione del cesto secondo gli standard europei:**

**Ciclo consigliato**

ECO - 180 min - 3,8L di acqua

**Grado di sporco**

Sporco e asciugato / uova, avena, latte, tè, margarina, spinaci.

**CICLO PER 3 COPERTE STANDARD**

- 1 piatto fondo ①
- 1 ciotola in melamina ②
- 1 piattino ③
- 5 piatti da dessert ④
- 1 piattino in melamina dessert ⑤
- 2 coppette da dessert ⑥
- 3 bicchieri ⑦
- 2 tazze ⑧
- 1 tazza piccola ⑨
- 3 forchette ⑩
- 3 cucchiari da minestra ⑪
- 3 coltelli ⑫
- 3 cucchiari da dessert ⑬
- 3 cucchiaini ⑭
- 1 mestolo ⑮
- 1 forchette da portata ⑯

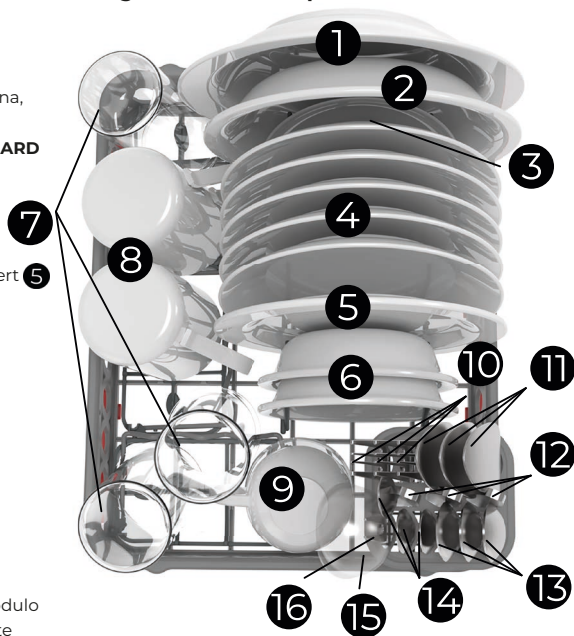

x2 Moduli piastra    x3 moduli in vetro    x1 Modulo posate

Ecco alcuni esempi di configurazioni di cestelli che utilizzano moduli diversi, a seconda dell'ora del giorno:

## CENA CON OSPITI

### Ciclo consigliato

Intensivo - 90 min - 3,8L di acqua

### Grado di sporco

Sporco e disseccato / glutine, fibre vegetali, alcool, ecc...

(4 persone)

- 4 piatti grandi
- 4 coltelli
- 4 forchette
- 4 cucchiaini
- 4 bicchieri
- 4 tazze

x1 Modulo  
piastra

x 2 moduli in  
vetro

x1 Modulo  
posate

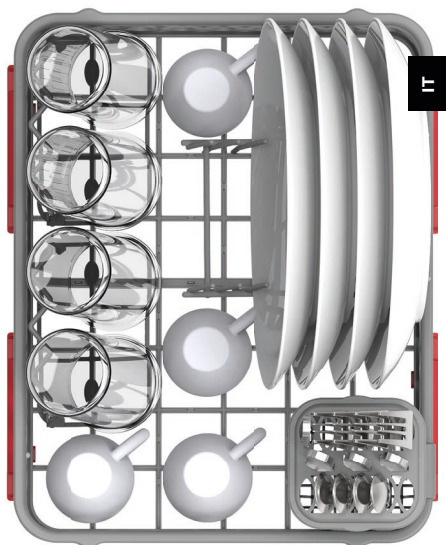

## PARTITO

### Ciclo consigliato

Bicchieri - 15 min - 1,9L di acqua

### Grado di sporco

Poco sporco e non secco

- Da 12 a 16 bicchieri per ciclo, a seconda del diametro dei bicchieri.

x8 moduli in vetro

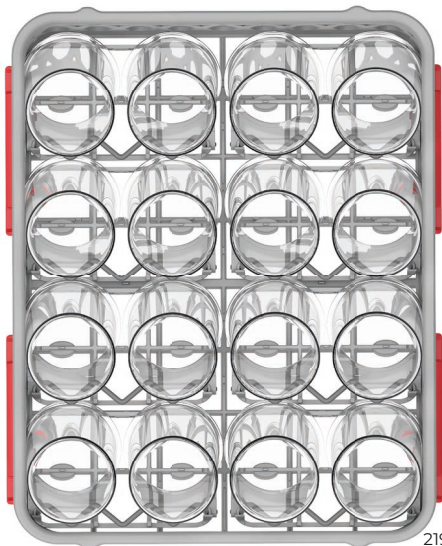

# 3 | CICLO DI LAVAGGIO

## 3.1 | Come funziona un ciclo di lavaggio

**Un ciclo di lavaggio comprende diversi passaggi. Puoi seguire l'andamento del ciclo di lavaggio in corso sulla schermata iniziale di Bob**

Puoi vedere diverse informazioni sullo schermo:

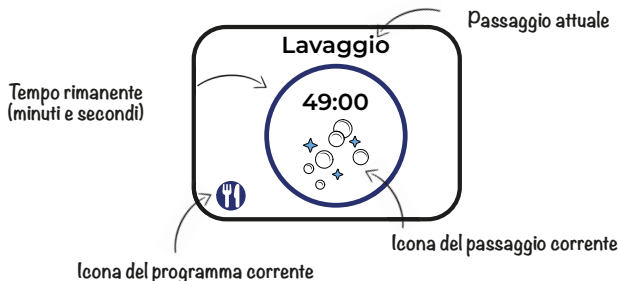

### Prima di avviare un ciclo di lavaggio

- **Assicurati che i tuoi piatti siano posizionati correttamente nel cestello**, come consigliato a pagina 217.
- **Chiudi la porta.** Attenzione: il ciclo non può essere avviato se la porta è aperta o non correttamente chiusa
- **Controllare se una cassetta Bob è inserita correttamente. Se non usi la cassetta Bob, usa un altro detersivo come Bob Tablettes**
- **Scegli il programma più appropriato** in base ai tuoi piatti e al grado di sporco
- **Inizia il ciclo** sul display a colori di Bob (vedi pagina 212).
- **Riempire il serbatoio dell'acqua finché non si sente il segnale acustico** se il tuo Bob è in modalità di alimentazione dell'acqua "serbatoio dell'acqua integrato"



Avvertimento: Assicurarsi che il tubo di scarico sia posizionato correttamente in corrispondenza di uno scarico dell'acqua o di un contenitore durante l'intero ciclo. L'acqua viene scaricata più volte durante un ciclo.

Andiamo! Il ciclo è in esecuzione ora!

### Durante un ciclo di lavaggio

#### Annullamento di un ciclo in corso

- Premi il pulsante centrale (▶) per mettere in pausa il ciclo in corso.
- Selezionare (✖) per interrompere il ciclo in corso e avviare uno scarico.
- Verrai reindirizzato automaticamente alla schermata principale.

## Aggiunta di elementi extra durante un ciclo in corso

- Premi il pulsante centrale (▶) per mettere in pausa il ciclo in corso.
- Apri la porta e fai attenzione al vapore caldo che fuoriesce
- Metti l'articolo aggiuntivo nel carrello
- Chiudi la porta
- Selezionare (✓) per continuare il ciclo

IT

**Avvertimento:** Se si desidera annullare un ciclo o aggiungere ulteriori articoli, è necessario premere il pulsante centrale per interrompere il programma.

## Alla fine del ciclo di lavaggio



Quando il timer è prossimo allo zero, viene visualizzata la schermata "Asciugatura in corso".

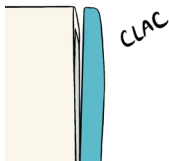

A questo punto la porta si apre automaticamente e rimane semiaperta con un angolo di 10 gradi.



**Avvertimento** Si prega di notare che il vapore caldo viene rilasciato quando la porta si apre

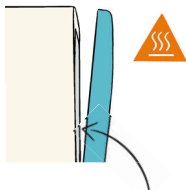

A seconda del programma, l'asciugatura potrebbe richiedere diversi minuti e non consumerà ulteriore energia. Il programma non è ancora completato; attendere alcuni minuti per il completamento dell'asciugatura prima di rimuovere i piatti.



**Avvertimento** Si prega di notare che alcuni articoli sono molto caldi e potrebbero causare ustioni alla pelle se rimossi troppo presto. Daan Tech non sarà responsabile per tali incidenti, che si verificano quando le stoviglie vengono rimosse prima della fine ufficiale del ciclo.

**Si prega di notare che alcuni residui d'acqua potrebbero rimanere sui piatti se non si attende il termine dell'asciugatura.**

Al termine del programma, viene emesso un segnale acustico (a meno che non sia stato disattivato l'audio in "Impostazioni") e Bob entrerà automaticamente in modalità standby.

Al termine del programma, lasciare la porta di Bob aperta (10°) per evitare odori sgradevoli. Ciò riduce anche il consumo di energia in modalità standby.

## 3.2 | Programmi standard

**Bob offre vari programmi dedicati a:** occasioni particolari, piatti diversi e diversi gradi di sporco. Si prega di consultare la seguente panoramica per scoprirlo **quale programma è più adatto alle tue esigenze.**

## NOME DEL CICLO



Bicchieri



Esprimere



Quotidiano



Intensivo



Eco



Manutenzione

## DURATA (MIN)\*

15 minuti

20 minuti

50 minuti

91 minuti

180 minuti

61 minuti

## CONSUMO DI ACQUA (L)

1,9 litri

2,9 litri

3,8 litri

3,8 litri

3,8 litri

3,8 litri

## GRADO DI SPORCO

\*\*

Bicchiere e tazza senza macchie secche.

\*\*

Leggermente sporco ma senza macchie secche.

\*\*\*

Macchie sporche ma non secche o bruciate.

\*\*\*\*\*

Macchie sporche e secche ed eventualmente bruciate.

\*\*\*\*

Macchie sporche e secche, ma non bruciate.

## ESEMPI

Dopo una pausa caffè o una degustazione di vini

Colazione

Pranzo o cena

(Salsa)pentole, piatti e posate

Pranzo o cena

Ogni 90 cicli

## FASI CICLO E TEMPERATURA (T°C)

Lavaggio a 65°C  
Risciacquo  
Risciacquo caldo a 65°C  
Asciugatura a 70°C

Lavaggio a 70°C  
Risciacquo  
Risciacquo caldo a 65°C  
Asciugatura a 65°C

Prelavaggio a 65°C  
Lavaggio a 40°C  
Risciacquo  
Risciacquo caldo a 65°C  
Asciugatura a 65°C

Prelavaggio a 68°C  
Lavaggio a 40°C  
Risciacquo a freddo  
Risciacquo caldo a 65°C  
Asciugatura a 70°C

Prelavaggio 50°C  
Lavaggio a 40°C  
Risciacquo a freddo  
Risciacquo caldo a 65°C  
Asciugatura a 65°C

Prelavaggio 65°C  
Lavaggio 50°C  
Primo risciacquo caldo a 50°C  
Secondo risciacquo caldo a 65°C  
Asciugatura a 72°C

## CONSUMO ENERGETICO (kWh)

0,23 kWh

0,26 kWh

0,35 kWh

0,48 kWh

0,43 kWh

0,41 kWh

\*(Tempo di asciugatura non incluso)



## 3.3 | Creazione ed eliminazione di un programma

### personalizzato

**Bob ti permette di creare il tuo programma per adattarlo alle tue esigenze personali e per ottimizzare il lavaggio dei tuoi piatti.**

Prima di creare il tuo programma:

quando **creare il proprio programma**, hai diverse opzioni per **mettere a punto 3 parametri**:

- La durata del programma (esclusa l'asciugatura)
- La temperatura massima durante il programma
- L'icona per il tuo programma personalizzato

Ad esempio, puoi creare un programma personalizzato a 60°C per piatti speciali.

Se hai stoviglie particolarmente fragili, dovresti preferire una durata maggiore di circa 90 minuti ma una temperatura più bassa (es. 50°C). Se 20 minuti non ti sembrano sufficienti, potresti aggiungere un po' di tempo in più. Sta a te creare il programma più adatto ai tuoi piatti!

Puoi **creare fino a 4 programmi personalizzati**. Una volta raggiunto il limite, è necessario eliminare un programma (nella schermata Impostazioni > Elimina ciclo) per crearne uno nuovo.

**Daan Tech non si impegna per le prestazioni di lavaggio di un programma personalizzato.**

### Rinominare un programma personalizzato

Se Bob è connesso al Wi-Fi e associato al tuo account Daan Tech, puoi modificare il nome dei tuoi programmi personalizzati dalla scheda "Gestisci il mio Bob".

### Come creare un programma personalizzato?

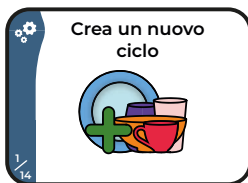

- Vai su "Impostazioni" e scegli "Crea nuovo ciclo"



- Usa i pulsanti ⏪ e ⏩ per scegliere una durata da 10 a 120 minuti.

- Conferma la tua scelta premendo il pulsante centrale.

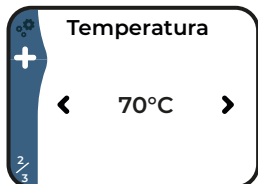

- Usa i pulsanti ⏪ e ⏩ per scegliere la temperatura da 30°C a 70°C

- Conferma la tua scelta premendo il pulsante centrale.

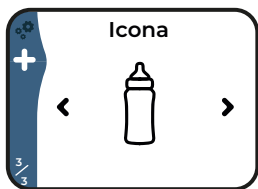

- Usa i pulsanti ⏪ e ⏩ per scegliere un'icona per il programma.
- Prenditi il tuo tempo, hai 12 icone tra cui scegliere!
- Conferma la tua scelta premendo il pulsante centrale.



- Una volta definiti questi 3 parametri, ti verrà chiesto di confermare il tuo programma personalizzato.
- Selezionare ✓ per salvare il tuo programma personalizzato.
- Selezionare ✗ per annullare il programma personalizzato ed essere reindirizzati alla schermata "Crea un ciclo".

In caso di inserimento errato: **putroppo non è possibile tornare indietro se hai selezionato un parametro che non volevi.** Pertanto, devi continuare con i passaggi rimanenti e annullarlo nella schermata di rilascio finale ✗. Puoi quindi iniziare a creare nuovamente un programma personalizzato.

## 4 | DETERSIVO PER BOB (La disponibilità può variare in base al paese)

**!** Si prega di utilizzare solo detersivi per lavastoviglie. L'uso di altri detersivi, come il sapone per le mani, può danneggiare il prodotto e far terminare la garanzia. **Si prega di notare che i detersivi per lavastoviglie sono corrosivi e pericolosi. Tenerli fuori dalla portata dei bambini.**



### 4.1 | Bob.cassette

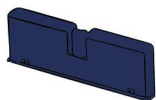

Per semplificare la gestione di Bob, Daan Tech ha sviluppato la **cassetta Bob: un efficiente sistema di erogazione del detersivo per lavastoviglie. Sostituisce tutti i tradizionali prodotti per lavastoviglie** e permette di controllare l'iniezione di vari detersivi e prodotti di risciacquo durante il ciclo.

### 4.2 | Bob.Tablette

Hai anche la possibilità di utilizzare Bob Tablette. Questo detersivo è stato studiato per cicli lunghi (più di 30 min).

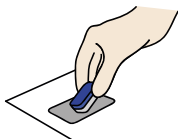

#### Bob Tablette

- Posizionare Bob Tablette nell'apposito alloggiamento senza rimuovere la pellicola idrosolubile.
- Eseguire un ciclo superiore a 30 min per garantire la migliore qualità di lavaggio (aumento dell'efficienza da 45°C).

## 4.3 | Altro detersivo



### La cassetta Bob non è necessaria

Se non desideri utilizzare la cassetta Bob o la tavoletta Bob, dovresti comunque utilizzare un detersivo per piatti diverso come il gel per lavastoviglie che puoi mettere direttamente sulla porta di Bob dall'interno (sportello aperto). Tuttavia, si consiglia di inserire o rimanere una cassetta Bob per proteggere gli ugelli e il connettore in cui è inserita la cassetta Bob, anche se questa cassetta è vuota.

**! Avvertimento:** Non mettere detersivi in pastiglie, liquidi, polvere o altro nel vassoio della cassetta Bob.

**! Attenzione:** Il detersivo per lavastoviglie provoca gravi ustioni alla pelle e danni agli occhi. Tenere fuori dalla portata dei bambini. In caso di ingestione, sciacquare la bocca, non indurre il vomito. In caso di contatto con la pelle: Rimuovere immediatamente tutti gli indumenti contaminati. Sciacquare la pelle con acqua per diversi minuti. In caso di contatto con gli occhi: Sciacquare abbondantemente con acqua per diversi minuti. Rimuovere le lenti a contatto, se presenti e facilmente rimovibili, quindi risciacquare ulteriormente. Chiamare immediatamente un CENTRO INFORMAZIONI TOSSICHE o un medico. Tenere a disposizione il pallone o l'etichetta.



### Dove acquistare la cassetta Bob?

Ci sono 3 modi per acquistare una nuova cassetta Bob:

- 1 Direttamente sul nostro sito web [www.daan.tech](http://www.daan.tech)**  
Accedi al nostro sito web con qualsiasi dispositivo (smartphone, computer, ecc.), aggiungi una o più cassette Bob al carrello, completa l'ordine e ricevi a casa tua.
- 2 Ordine con un clic direttamente sul tuo Bob**  
Ancora più comodo e accessibile se il tuo Bob è connesso al Wi-Fi e accoppiato al tuo account Daan Tech (per maggiori dettagli su come accoppiare Bob, fai riferimento a pagina 227)



All'interno del menu "Impostazioni" vai alla schermata della cassetta Bob.



Passare alla schermata "Ordina cassetta". Scegli il tipo di cassetta Bob che desideri e conferma con il tasto centrale.

Desideri **ricevi il tuo ordine all'indirizzo registrato** nel tuo account Daan Tech.

- 3 Se ti sei abbonato a Bob+, non rimarrai mai senza cassetta Bob!**  
Una nuova cassetta Bob verrà inviata non appena quella attuale sarà quasi vuota. Per ulteriori informazioni, fare riferimento a pagina 228.

**! Avvertimento:** Poiché i prodotti utilizzati nella cassetta Bob sono corrosivi e richiedono precauzioni, non è possibile ricaricarla da soli.

### Dove acquistare Bob Tablette?

Puoi acquistare Bob Tablette direttamente sul nostro sito web [www.daan.tech](http://www.daan.tech)

# 5 | GESTISCI IL TUO BOB DAL TUO ACCOUNT DAAN TECH

## Numeri ID univoci di Bob

Ogni Bob ha tre numeri ID univoci:

- **Un numero di nascita unico creato durante il processo di fabbricazione!** Puoi trovare questo numero su **etichetta sul retro di Bob**, sotto forma di "Bob #0000000"
- **Un ID software univoco che ti consente di collegare Bob al tuo account Daan Tech.** Puoi trovare il **ID software** (o indirizzo MAC) del tuo Bob **quando connetti Bob al Wi-Fi o in "Impostazioni" > "Informazioni"**. Formato **00:00:00:00:00**
- **Un numero di serie collegato alla settimana in cui è stato prodotto il Bob.** Formato **XXXXXX-XXXXXXX**. Questo numero dovrebbe essere utilizzato per registrare il tuo Bob nel caso non lo avessi acquistato dal nostro sito web.

## Come gestire Bob dal tuo account?

Ogni Bob ordinato su [www.daan.tech](http://www.daan.tech) è collegato a un account cliente. Se hai acquistato un Bob da uno dei nostri partner, puoi creare un account Daan Tech e aggiungere manualmente il tuo Bob al tuo account. Una volta effettuato l'accesso al tuo account, puoi vedere il suo profilo direttamente sulla dashboard nella tua area "Il mio account".

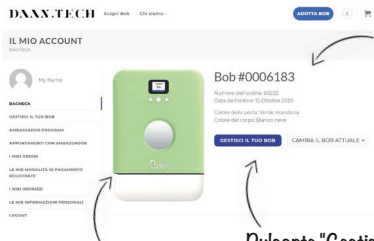

Numero unico del tuo Bob

Pulsante "Seleziona un altro Bob"

Pulsante "Gestisci il mio Bob"

Miniatura del tuo Bob con il suo colore

Se hai ordinato più Bob con lo stesso account cliente Daan Tech, puoi passare da un Bob all'altro utilizzando il menu a discesa "Seleziona un altro Bob". **Avvertimento: Ogni opzione o servizio deve essere attivato separatamente e indipendentemente per ogni Bob.**

## Trasferimento della proprietà del tuo Bob (regali, vendita)

Ogni Bob è legato a una persona fisica. Se hai **ordinato un Bob per un parente o un amico o se desideri venderlo, devi trasferire la proprietà sul conto cliente del futuro proprietario.**

Per farlo è necessario seguire questi passaggi:

- All'interno dell'area clienti Daan Tech, vai a **"Gestisci il mio Bob"**
- **Seleziona il Bob che vuoi trasferire** utilizzando il menu a discesa "Seleziona un altro Bob"
- Ora fai clic su **"Trasferisci il mio Bob"** pulsante in fondo alla pagina.
- Si apre una nuova finestra
- **Inserisci l'indirizzo email del futuro proprietario** nel campo dedicato (Nota: **il futuro proprietario deve avere un account utente su [www.daan.tech](http://www.daan.tech)**)
- Inserisci il testo **trasferisci-il-mio-bob** per confermare il trasferimento e poi convalidare

l'opzione.

**Verrà inviata un'e-mail di conferma sia a te che al nuovo proprietario.**

## Connettere Bob al Wi-Fi e associarlo al proprio account Daan Tech

**Bob può essere connesso al Wi-Fi e abbinato al tuo account Daan Tech** grazie al suo indirizzo MAC (per maggiori informazioni, fare riferimento a pagina 226).

Se Bob non è ancora connesso, connettiti andando su "Impostazioni" > "Connetti il mio Bob". Per ulteriori informazioni, fare riferimento alla pagine 206 e 207 della Guida di installazione rapida.

**Una volta che il tuo Bob è associato al tuo account, puoi attivare Bob+.**



### Cos'è Bob+?

**Bob+ è un servizio non vincolante che ti consente di accedere a nuove funzionalità per il tuo Bob.**

Bob.	Bob+	Funzionalità software
✓	✓	5 cicli standard (Express, Daily, Intensive, Glasss ed Eco)
✓	✓	Creazione di un programma personalizzato (pagina 223)
✓	✓	Rinominare il programma personalizzato (pagina 223)
✓	✓	Scelta del ciclo preferito
✓	✓	Connessione wifi (pagine 206-207 e 226-227)
✓	✓	Scelta della lingua (6 lingue disponibili)
✓	✓	Scelta della modalità di alimentazione dell'acqua
✓	✓	Ordina una nuova cassetta Bob con un clic su Bob (pagina 225)
✓	✓	Scelta del volume del suono (muto, medio e alto)
	✓	Scelta del segnale acustico (a inizio e fine ciclo) (pagina 229)
	✓	Scelta dell'illuminazione (pagina 229)
	✓	È possibile aggiungere un'immagine personalizzata all'avvio di Bob (pagina 228)
	✓	Accesso a un abbonamento flessibile al detersivo per lavastoviglie in cui paghi solo ciò che usi. Puoi scegliere di attivarlo o meno (pagina 228)

(La disponibilità può variare in base al paese)

## Rinnovo automatico del tuo **Bob.cassette**

Riceverai la tua cassetta in base alle tue esigenze piuttosto che ricevere una cassetta su base regolare

- Bob+ monitora i carichi rimanenti e può quindi anticipare uno stato di carico di basso livello della tua attuale cassetta
- Prima che la tua cassetta sia vuota, viene effettuato automaticamente un ordine tramite Bob+ in connessione con il tuo account Daan Tech.
- Troverai i tuoi ordini per la cassetta e le fatture corrispondenti nella sezione Il mio account > I miei ordini su [www.daan.tech](http://www.daan.tech)

### Scegli l'offerta che fa per te

#### Cassetta per cassetta

Riceverai una nuova cassetta pop quando quella attuale sarà quasi vuota. Inviati individualmente e adattati in base alle vostre esigenze.

**30 carichi = 30 corse**

**pop cassette**

#### Compilazione di più cassette

Offerta pacchetto economico: Riceverai una compilation con diverse cassette. Sono disponibili diverse compilation. Maggiori informazioni sul nostro sito web.

**compilation**

Il tuo ordine verrà consegnato direttamente a casa tua. Sostituisci semplicemente la tua cassetta attuale, quando è completamente vuota, con la nuova cassetta piena. Per informazioni sulla sostituzione della cassetta, fare riferimento a pagina 210

### Aggiunta di un'immagine personalizzata all'avvio di Bob

Con Bob+ puoi selezionare un'immagine personalizzata che verrà visualizzata quando avvii il tuo Bob. **Sul Sito web Daan Tech** ("Il mio account")

- **Accedi al tuo account Daan Tech** utilizzando il tuo smartphone o computer.
- Clicca su "**Gestisci il mio Bob**"
- **Fare clic sul pulsante "Immagine personalizzata"**, quindi fare clic su **pulsante "Sfoglia"** poi **Seleziona l'immagine** vuoi caricare sul tuo Bob.

Formato accettato: Jpeg. La risoluzione consigliata è di 320 x 240 pixel. Non c'è limite alla risoluzione e alla dimensione del file, ma l'immagine viene elaborata dai nostri server dopo il caricamento per essere ottimizzata per il display di Bob.

#### Sul display di Bob

- **Una volta caricata l'immagine** al tuo account Daan Tech, **dovresti riavviare il tuo Bob (stacca la spina e ricollegala)**



- Vai a **Menu Impostazioni e poi "Personalizza immagine"**
- Un'anteprima della tua immagine è disponibile nella prima schermata.
- Passare al menu "Modalità di visualizzazione"
- Sono disponibili 3 opzioni:
  1. Non mostrare la tua immagine
  2. Visualizza l'immagine solo all'avvio di Bob.
  3. Visualizza sia all'avvio di Bob, sia durante il ciclo di lavaggio.

## Selezione del segnale acustico e degli effetti sonori (all'inizio e alla fine del ciclo)

Con Bob+ puoi selezionare i toni del segnale del tuo Bob:

- All'inizio
- Alla fine di un ciclo

**Sul sito Daan Tech** ("Il mio account")



- **Nella pagina "Gestisci il mio Bob"** all'interno del tuo account Daan Tech, è possibile visualizzare l'elenco dei segnali acustici disponibili.

**Sul display di Bob**

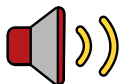

- Vai a **Menu Impostazioni e poi su "Effetti sonori"** per accedere a questa funzione.

Anche senza Bob+, puoi comunque modificare il volume tra: Muto, medio e alto

## Scelta dell'illuminazione

Bob+ ti consente di selezionare l'illuminazione all'interno del tuo Bob:

Bianco (base), blu, verde, ciano, rosso, magenta, giallo, nessuna illuminazione (LED spenti).

**Sul display di Bob**



- Vai a **Menu Impostazioni e poi "Illuminazione"** per accedere a questa funzione.

## Come attivare Bob+?

L'attivazione di Bob+ può essere effettuata solo tramite il tuo account Daan Tech in "Il mio account" su [www.daan.tech](http://www.daan.tech)

**Per attivare Bob+, devi seguire i primi 3 passaggi sulla tua dashboard.**

- Passo 1: Inserisci un indirizzo di consegna
- Passo 2: Connetti il tuo Bob al Wi-Fi
- Infine, puoi attivare Bob+ dalla scheda "Gestisci il mio Bob".

Riceverai un'e-mail di conferma che conferma l'attivazione del tuo abbonamento Bob+.

**Il servizio Bob+ non è vincolante e puoi disattivarlo in qualsiasi momento in fondo alla pagina "Gestisci il mio Bob".**

# 3 | GUIDA RAPIDA ALLA MANUTENZIONE

## DESCRIZIONE DEL PRODOTTO

**Bob è progettato per durare almeno 10 finché viene mantenuto regolarmente e rigorosamente.**

Per assicurare una lunga vita a Bob, si prega di seguire le raccomandazioni trovate in questa guida alla manutenzione. Se riscontri un problema e hai bisogno di aiuto fare riferimento a pagina 238.

### Calendario di manutenzione

Compiti	tempi	Utensili
Filtri	Dopo ogni ciclo	Acqua
	Una volta alla settimana o ogni 10 cicli	Acqua Spazzola a setole morbide
Elementi riscaldanti	Una volta al mese o ogni 30 cicli	Spugna non abrasiva e prodotto sgrassante
Tubi e serbatoio interno	Ogni 3 mesi o 90 cicli	Usa una cassetta Bob rock'n'roll per pulire a fondo il tuo Bob. Per ulteriori informazioni fare riferimento a pagina 232.
Guscio, schermo e pulsante in plastica	A seconda della quantità di terreno su Bob.	Salvietta umida



Staccare sempre l'apparecchio prima della pulizia.

## 1 | FILTRI

**Il sistema di filtraggio di Bob, progettato da Daan Tech, è composto da 3 stadi di filtrazione**

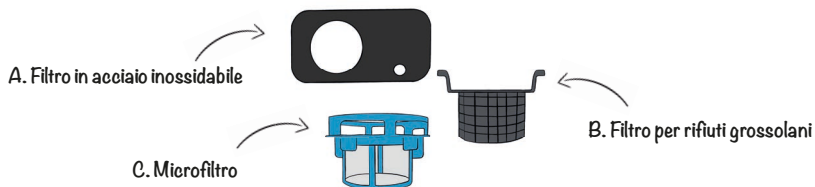

**A. Filtro in acciaio inossidabile: Prima filtrazione del suolo e delle particelle di cibo** attraverso una rete forata in acciaio inossidabile. Questo primo stadio di filtrazione consente il passaggio dell'acqua, reindirizzando il terreno al secondo stadio di filtrazione.

**B. Filtro per rifiuti grossolani: Seconda filtrazione e recupero dei rifiuti grossolani.** Grandi grumi di cibo vengono raccolti in questo filtro per rifiuti grossolani.

**C. Microfiltro: Terzo stadio di filtrazione e filtrazione delle particelle fini grazie a un microfiltro da 120 micron.**



## Manutenzione del filtro

Dopo ogni ciclo

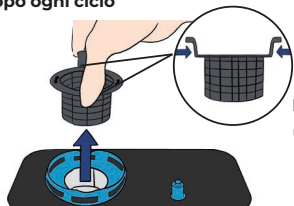

Rimuovere il filtro per rifiuti grossolani con una mano usando le sue due linguette di presa.

IT



Smaltire i rifiuti nel bidone, pulire il filtro per rifiuti grossolani con acqua limpida e rimetterlo a posto.

Una volta alla settimana o ogni 10 cicli



Ruotare il microfiltro in senso antiorario per sbloccare la combinazione microfiltro/filtro grosso.

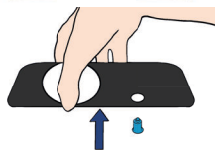

Inoltre, sollevare il filtro in acciaio inossidabile.



Sciogliere i 3 filtri sotto l'acqua corrente e pulirli con una spazzola a setole morbide

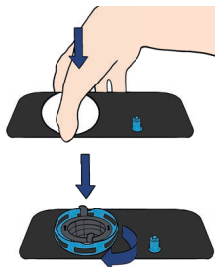

Rimetti il filtro in acciaio inossidabile in Bob.

Ora reinsertisci la combinazione microfiltro/filtro per rifiuti grossolani girandolo in senso orario finché non scatta per assicurarne la posizione corretta.



**Avvertimento: Non avviare mai un ciclo senza i filtri in posizione.**

Se il tuo microfiltro è danneggiato, si prega di contattare il servizio clienti Daan Tech (pagina 238).

## 2 | ELEMENTI RISCALDANTI

Il disco riscaldante deve essere pulito accuratamente per evitare intasamenti e prestazioni di risciacquo ridotte.

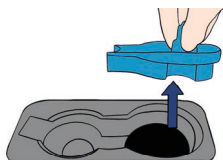

Una volta al mese o ogni 30 cicli

Per accedere al disco riscaldante, si prega di rimuovere i 3 filtri (vedi pagina 231).

Quindi rimuovere la parte di protezione del disco riscaldante e pulirlo.

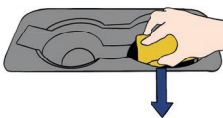

Hai quindi accesso al disco riscaldante, pulirlo con una spugna non abrasiva per evitare di danneggiare (graffiare) il rivestimento antiaderente.

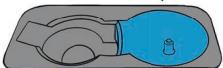

Riposizionare la parte di protezione.

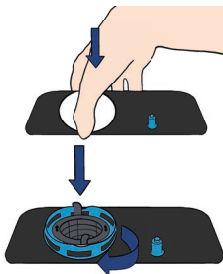

Quindi reinserire i 3 filtri.

## 3 | TUBI

Una volta ogni 3 mesi o 90 cicli

### rock'n'roll cassette

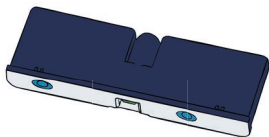

**Ciclo senza stoviglie**  
Pulisci e rinfresca il tuo Bob



**Decalcifica e sgrassa**  
Rimuove i depositi di calcare



**Cassetta riutilizzabile**  
Soluzione ecologica

**Come funziona?**

1. Rimuovere tutti i piatti da Bob e lasciare all'interno solo i filtri e il cestello principale.

2. Inserisci la cassetta rock'n'roll nel tuo Bob

- Vai alla schermata della cassetta Bob e vai alla cassetta rock'n'roll (ciclo di manutenzione) e poi premi  per iniziare il ciclo
- Il ciclo dura circa 60 minuti e pulisce a fondo il tuo Bob: pompe, tubi, cestello...
- Ogni cassetta rock'n'roll è pensata per l'uso una tantum (tutto il contenuto viene utilizzato durante 1 ciclo di manutenzione)
- Una volta che la cassetta rock'n'roll è vuota, puoi restituirla a Daan Tech per evitare di buttarla via. Al rifornimento ci pensiamo noi.
- L'uso di una cassetta rock'n'roll ogni 90 cicli mantiene il tuo Bob in buona forma!**

Le lavastoviglie tradizionali dispongono di una vasca rigenerante del sale per anticalcare l'acqua, che deve essere continuamente monitorata e ricaricata frequentemente.

**Bob non necessita di sale per lavastoviglie poiché tutto è contenuto nella cassetta! Il calcare viene rimosso automaticamente con la soluzione a cassetta "rock'n'roll".**

## 4 | COPERTINA E SCHERMO

A seconda della quantità di terreno sul tuo Bob.

Per **pulire l'esterno** di Bob, puliscilo semplicemente con un **panno umido**



**Si prega di non utilizzare agenti abrasivi, solventi chimici o detersivi aggressivi in quanto ciò potrebbe danneggiare il rivestimento di Bob.**

Per evitare che l'acqua penetri nei componenti elettronici, nello schermo, nei pulsanti o nel sistema di chiusura della porta, **non utilizzare uno spray detergente.**

## 5 | BRACCIO IRRORATORE

In caso di problemi con il braccio irroratore e ho notato che non gira più, **potrebbe essere un blocco dell'ugello che ne impedisce la rotazione.** In questo caso, **si prega di seguire le istruzioni di seguito per pulire il braccio irroratore.**

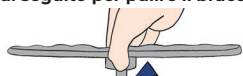

Per rimuovere il braccio irroratore, **svitare con una mano l'anello alla base del mulinello.**

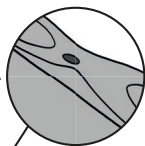

**Lavare il mulinello sotto l'acqua corrente** e rimuovere eventuali residui di cibo dagli ugelli spruzzatori.

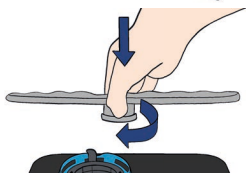

**Rimettilo a posto e assicurati che nulla impedisca la sua rotazione.**

# 4 | GUIDA RAPIDA ALLA RISOLUZIONE DEI PROBLEMI

## 1 | ELENCO DEI POSSIBILI PROBLEMI

Problema	Cause possibili	Soluzioni conosciute
Bob non si accende.	Si è bruciato un fusibile nell'impianto elettrico o è scattato l'interruttore automatico.	Scollega tutti gli altri apparecchi collegati allo stesso circuito elettrico di Bob. Sostituire il fusibile o ripristinare l'interruttore automatico.
	L'alimentazione non è attivata.	Verifica che il cavo di alimentazione sia collegato correttamente a entrambe le estremità nella presa a muro o sul lato di Bob.
Il ciclo non si avvia.	La porta è aperta.	Chiudi la porta.
	La porta rimane aperta, impossibile chiuderla.	Controlla se qualcosa sta bloccando la chiusura della porta. In caso contrario, contattare il Servizio Post Vendita.
	Manca o non c'è abbastanza acqua nel serbatoio.	Se sei in modalità "serbatoio integrato": riempi il serbatoio fino a quando non suona il segnale. Se sei in modalità "alimentazione idrica": controlla il tuo impianto (rubinetto aperto, pressione sufficiente).
	Lo schermo è bloccato e i pulsanti non rispondono più.	Attendi 3 secondi finché Bob non si avvia. Se lo schermo è ancora bloccato, scollega e ricollega Bob.
L'acqua non fuoriesce da Bob.	Il tubo di scarico è piegato.	Controllare il tubo di scarico e fissarlo con "Bob Easyfix".
	L'uscita dell'acqua è bloccata (sotto il filtro).	Pulisci il fondo dell'interno e i filtri.
	Il tubo di scarico è bloccato da un corpo/materiale estraneo.	Contatta il Servizio Post Vendita.

Problema	Cause possibili	Soluzioni conosciute
Formazione di schiuma all'interno della vasca durante un ciclo.	Detergente inadeguato.	Evitare solo detersivi speciali per lavastoviglie per evitare la formazione di schiuma. Tuttavia, se ciò accade, apri lo sportello della lavastoviglie e lascia evaporare la schiuma. Chiudere lo sportello e avviare un programma di lavaggio per scaricare l'acqua. Ripetere le procedure se necessario.
	Terreno che genera schiuma.	Diversi tipi di terreno generano più o meno schiuma. Tuttavia, se c'è troppa schiuma durante un ciclo, può bloccare il braccio irroratore. In questo caso, svuota il cestello ed esegui un ciclo a vuoto prima di ricominciare a lavare i piatti.
Macchie sulle superfici interne.	Potrebbe apparire del calcare sulle superfici.	Esegui un ciclo di manutenzione almeno una volta ogni 90 cicli con una cassetta rock'n'roll (vedi pagina 232)
	Vivo in una zona con acqua molto dura.	Si consiglia di utilizzare Bob Tablette al posto della cassetta Bob ed eseguire un ciclo di manutenzione con una cassetta rock'n'roll più frequentemente (ogni 30 cicli).
I piatti non sono puliti.	I piatti non sono posizionati correttamente nel cestello.	Evitare qualsiasi contatto tra i diversi articoli nel carrello. Si prega di fare riferimento a pagina 217: Consigli per la disposizione dei piatti nel cesto.
	Il programma di lavaggio selezionato non è adatto.	Scegli un programma più intensivo. Fare riferimento a pagina 222: Programmi standard
	Quantità di detersivo insufficiente o detersivo non idoneo.	Si consiglia di utilizzare un tablet Bob
	Il braccio irroratore è bloccato dalle stoviglie.	Modificare la disposizione delle stoviglie in modo che il braccio irroratore possa ruotare liberamente.
	Uno o più ugelli del braccio irroratore sono ostruiti.	Smontare e pulire il braccio irroratore come descritto a pagina 233
	I filtri non sono puliti o non sono disposti correttamente.	Smontare e pulire i filtri come descritto a pagina 230.

Problema	Cause possibili	Soluzioni conosciute
Le stoviglie non si asciugano bene.	I piatti sono disposti in modo errato all'interno del cesto	Fare riferimento a pagina 217: Raccomandazione per la disposizione dei piatti nel cestino.
	Quantità di detersivo insufficiente o detersivo non idoneo.	Si consiglia di utilizzare un tablet Bob.
	Il programma selezionato non è adatto.	Scegli un programma con un tempo di lavaggio più lungo.
	La porta non si è aperta alla fine del ciclo.	Verificare che nulla impedisca l'apertura automatica della porta a fine ciclo.
	I piatti non hanno avuto il tempo sufficiente per asciugarsi.	Attendi il segnale acustico di fine ciclo prima di estrarre le stoviglie.
Emersione dell'acqua sotto Bob	Il serbatoio si allaga.	La capacità del serbatoio è di 4 litri. Se sei in modalità "serbatoio integrato", non riempirlo eccessivamente. Se sei in modalità "approvvigionamento idrico": spegni l'alimentazione idrica e chiama il Servizio Post Vendita.
	La porta perde.	Controllare lo stato e la posizione delle guarnizioni sulla porta e se qualcosa impedisce alla porta di chiudersi completamente.
	Perdita al collegamento del tubo di scarico.	Usa il morsetto in dotazione e il cacciavite per stringere il tubo di scarico sul retro di Bob. (Vedi pagina 203)
	Perdita alla connessione Easywater di Bob.	Controllare la connessione e stringerla. (Vedi pagina 203)
	Perdita nel serbatoio	Contatta il servizio post vendita
I miei piatti sono danneggiati.	Ciclo non idoneo.	Non mettere posate fragili in Bob (vedi pagina 217)
Imballaggio umido	Ogni Bob viene testato in fabbrica prima della consegna, motivo per cui potrebbero essere presenti residui d'acqua.	(N / A)

Problema	Cause possibili	Soluzioni conosciute
L'interno di Bob è umido.	Ogni Bob viene testato in fabbrica prima della consegna, motivo per cui potrebbero essere presenti residui d'acqua.	
Bob non risponde (lo schermo è bloccato, i pulsanti non reagiscono più)	Malfunzionamento	Riavvia Bob scollegandolo e ricollegandolo.
Bob Casette non può essere inserito.	I cappucci di sicurezza non sono ancora stati rimossi.	Rimuovere il cappuccio di sicurezza prima di inserire la cassetta Bob (vedi pagina 210)
	La cassetta è inserita capovolta.	Inserisci la cassetta Bob con il testo in direzione di lettura.
	L'interno della cassetta di Bob è bloccato.	Non mettere altro che una cassetta Bob nel lotto dedicato. Se usi un detersivo diverso dalla cassetta Bob, mettilo direttamente nell'interno principale di Bob
Bob non riconosce la cassetta Bob.	Errore di comunicazione tra la cassetta e il tuo Bob.	Scollega il tuo Bob, rimuovi la cassetta Bob, reinserisci la cassetta Bob e ricollega Bob per riavviarlo. Se il problema persiste, prova con una nuova cassetta Bob.
Cattivo odore (all'interno del serbatoio)	Bob non è stato utilizzato per molto tempo.	Svuota completamente il tuo Bob con il ciclo di svuotamento (menu Impostazioni), quindi avvia un ciclo di svuotamento. Lascia la porta aperta con un angolo di 10°, se Bob non è in uso.
	Nessun ciclo di manutenzione è stato eseguito per più di 90 cicli.	Esegui un ciclo di manutenzione almeno una volta ogni 90 cicli con una cassetta rock'n'roll. (vedi pagina 232)

## 2 | RIPARAZIONE E SERVIZIO CLIENTI

Tutte le informazioni sul servizio di riparazione per Bob sono disponibili online sul nostro sito web [www.daan.tech](http://www.daan.tech).

Tutti i componenti sono disponibili per 11 anni dalla data di acquisto di Bob. Se hai un problema con un componente del tuo Bob, contatta il servizio clienti Daan Tech.

### IMPORTANTE:

Nel caso in cui un tecnico Daan Tech confermi che è necessario restituirvi il tuo Bob per l'analisi e la riparazione, segui questi passaggi:

1. Se possibile, svuota completamente il tuo Bob con il ciclo di svuotamento (menu impostazioni)  
Altrimenti, gira Bob intorno
2. Per svuotare il tuo Bob (soprattutto il serbatoio) nel lavandino o nella doccia.
3. Riutilizza l'imballaggio e la borsa originali per restituirvi Bob. Se non diversamente indicato dal nostro servizio clienti Daan Tech (in forma scritta da: e-mail, SMS, ecc...) non è consentito utilizzare nessun altro imballaggio.
4. Usa del nastro adesivo per chiudere il pacco.
5. Stampa e incolla il VOUCHER DI RESO sul pacco (che ti viene inviato via email) Sarai informato dello stato di avanzamento della riparazione del tuo Bob.

### Qualsiasi domanda? Qualche consiglio?

#### NON ESITATE A CONTATTARCI

Tecnologie Daan  
ZA Mortier EST  
85610 Cugand  
Francia

#### CONTATTACI VIA EMAIL

Servizio post vendita: [cs@daan.tech](mailto:cs@daan.tech)

## SCHEDA PRODOTTO

Questa scheda prodotto è conforme alla Direttiva Europea n. 1369/2017.

Marchio	Bob
Nome del prodotto	Bob la mini lavastoviglie 2020
Nome del produttore	Daan Technologies SAS
Origine della produzione	Francia (Vandea)
Numero di coperti standard	3
Classe di efficienza energetica ①	F
Consumo energetico annuo ②	98 kWh/anno
Consumo energetico per un ciclo standard	0,43 kWh/ciclo
Consumo energetico in standby (porta semiaperta)	0,5 W
Durata della modalità standby	5 minuti
Consumo annuo di acqua ③	1064 litri



Classe di prestazione di asciugatura <b>4</b>	UN
Ciclo di pulizia standard <b>5</b>	Eco
Durata del programma di pulizia standard	180 minuti
Livello audio	43 dB(A) re 1 pW
Utilizzabile come lavastoviglie da incasso	No
Altezza	49 centimetri (19,3 pollici)
Larghezza	34 cm (13,4 pollici)
Profondità (con cavi e ingresso/uscita acqua)	49 centimetri (19,3 pollici)
Consumo di energia	1000 W
Tensione e frequenza	220-240V~ 50Hz
Pressione dell'acqua (ingresso acqua)	0,5-10 bar = 0,05-1 MPa

IT

#### APPUNTI

- 1 A (efficienza massima) a G (efficienza minima)
- 2 Consumo energetico di 98 kWh basato su 280 cicli di lavaggio standard con fornitura di acqua fredda e consumo di modalità a basso consumo. Il consumo energetico effettivo può variare a seconda delle condizioni.
- 3 Consumo di acqua di 1064 litri all'anno basato su 280 cicli di lavaggio standard. Il consumo energetico effettivo può variare a seconda delle condizioni.
- 4 A (efficienza massima) a G (efficienza minima)
- 5 Questo programma è adatto per la pulizia di stoviglie di media consistenza. È il programma più efficiente in termini di consumo combinato di energia e acqua per questo tipo di lavastoviglie.

#### DISPOSIZIONE



In qualità di produttori, ci impegniamo a ridurre l'impatto ambientale dei nostri prodotti. Ti consigliamo vivamente di seguire le linee guida per lo smaltimento applicabili nel tuo paese. Ciò contribuirà a preservare le risorse naturali riciclando Bob in modo ecologico. Poiché Bob ha componenti elettronici incorporati, non deve essere smaltito con i rifiuti domestici e deve essere smaltito secondo la legge applicabile al momento dello smaltimento. Per ulteriori informazioni sullo smaltimento dei rifiuti elettronici, rivolgersi alle autorità locali.



