

# Tim

Gebrauchsanweisung  
Operating instructions  
Mode d'emploi  
Istruzioni per l'uso  
Manual de instrucciones  
Gebruiksaanwijzing  
Brugsanvisning  
Käyttöohje  
Bruksanvisning  
Bruksanvisning  
Инструкция по эксплуатации

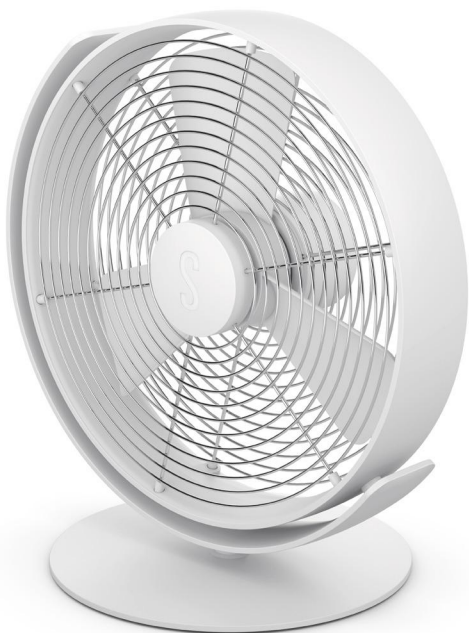

**Stadler Form®**

# Tim



2 ANNEES DE GARANTIE • 2 JAHRE GARANTIE • 2 YEARS WARRANTY

# 2

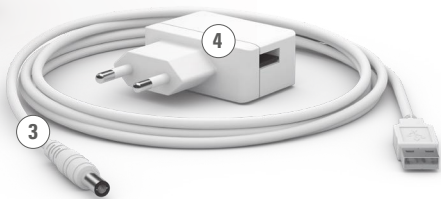
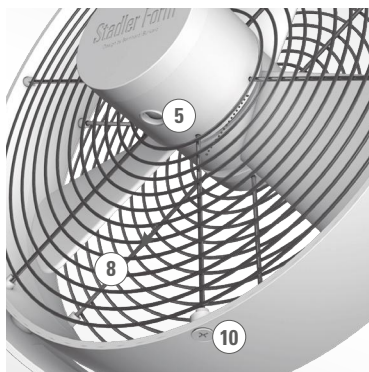
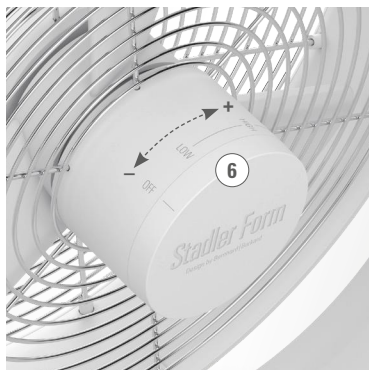
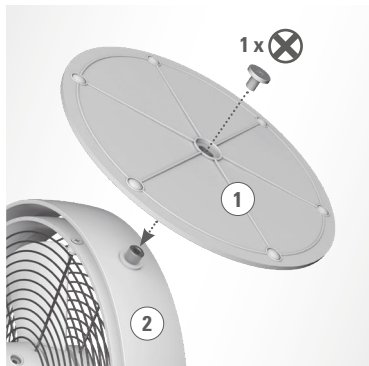



Share your feedback about Tim on:  
Teilen Sie Ihr Feedback von Tim auf:  
Partagez votre commentaire sur Tim :  
[www.stadlerform.com/Tim](http://www.stadlerform.com/Tim)



For frequently asked questions go to:  
Für häufig gestellte Fragen besuchen Sie:  
Trouvez la foire aux questions sur :  
[www.stadlerform.com/Tim/support](http://www.stadlerform.com/Tim/support)



Download instruction manual:  
Bedienungsanleitung hier herunterladen:  
Téléchargez le mode d'emploi :  
[www.stadlerform.com/Tim/manual](http://www.stadlerform.com/Tim/manual)



Watch the video of Tim:  
Schauen Sie sich das Video zu Tim an:  
Regardez la video du Tim :  
[www.stadlerform.com/Tim/video](http://www.stadlerform.com/Tim/video)



You **Tube**

Congratulations! You have just purchased the exceptional TIM fan. He will give you great pleasure and improve the indoor air for you.

As with all domestic electrical appliances, particular care is needed with this model also, in order to avoid injury, fire damage or damage to the appliance. Please study these operating instructions carefully before using the appliance for the first time and follow the safety advice on the appliance itself.

## **Description of the appliance**

The appliance consists of the following main components:

1. Foot
2. Housing
3. USB cable
4. Power adapter for power supply
5. Connection for USB cable
6. Controller for switching on/off and setting the continuously variable speed
7. Fan ring with protection grid (can be swivelled and tilted)
8. Protection grid rear
9. Fan blades
10. Screw for opening the protection grid (cleaning of fan blades)

## **Important safety instructions**

Please read through the operating instructions carefully before you use the appliance for the first time and keep them safely for later reference; if necessary pass them on to the next owner.

- Stadler Form refuses all liability for loss or damage which arises as a result of failure to follow these operating instructions.
- The appliance is only to be used in the home for the purposes described in these instructions. Unauthorised use and technical modifications to the appliance can lead to danger to life and health.
- This appliance can be used by children aged from 8 years and above and persons with reduced physical, sensory or mental capabilities or lack of experience and knowledge if they have been given supervision or instruction concerning use of the appliance in a safe way and understand the hazards involved. Children shall not play with the appliance. Cleaning and user maintenance shall not be made by children without supervision.
- Never leave any parts of the packing within the reach of children.
- Fit the base in accordance with the assembly instructions. Follow the instructions carefully and make sure that the screw is tightened firmly in order to avoid damage and hazards.
- Never insert objects into the grille of the fan. Do not cover the appliance during operation.
- Before removing the protection grid, make sure that the power cord is disconnected from the appliance.
- Only connect the cable to alternating current. Observe the voltage information given on the appliance.
- Do not use damaged extension cords.
- Do not run the power cord over sharp edges and make sure that it does not get trapped.

- Do not pull the plug from the socket with wet hands or by holding on to the power cord.
- Do not use the appliance in immediate vicinity of a bath tub, a shower or a swimming pool (observe a minimum distance of 3 m). Place the appliance such that a person in the bath tub cannot touch the appliance.
- Do not place the appliance near a heat source. Do not subject the power cord to direct heat (such as a heated hotplate, open flames, hot iron sole plates or heaters for example). Protect power cords from oil.
- See to it that the appliance is properly positioned to ensure a high stability during its operation and make sure that no one can trip over the power cord.
- The appliance is not splash-proof.
- For indoor use only.
- Do not store the appliance outdoors.
- Store the appliance in a dry place inaccessible to children (pack the appliance).
- If the supply cord is damaged, it must be replaced by the manufacturer, or its service agent, or a qualified person in order to avoid a hazard.
- Prior to any maintenance, cleaning and after each use, switch off the appliance and unplug the mains cable from the socket.
- Repairs to electrical appliances must only be carried out by a qualified electrical technician.
- Only use the adapter provided by the manufacturer.

### **Assembly (see page 2 and 3)**

Attach the foot (1) to the bottom of the housing (2) using the screw provided. Make sure that the screw is tightened firmly.

### **Setting up / operation**

1. Place Tim in the desired position on a flat surface. Connect the USB cable (3) to the power adapter (4) and to the appliance (5) and insert the adapter into a suitable socket. Alternatively, you can also connect the USB cable to another power source such as a PC or an external battery (battery pack/power bank with min. 2A).
2. To switch on the appliance, gently turn the controller (6) in a clockwise direction until you hear a click. The speed settings of the fan blades (9) range from gentle breeze to strong wind and can be continuously adjusted by turning the controller in a clockwise direction.
3. To switch off the appliance, turn the controller (6) in an anti-clockwise direction until you hear a click.
4. To change the position of the fan ring (7), gently turn the fan ring (7) to the left or right.
5. To change the angle of inclination of the fan ring (7), hold the side of the outer ring with one hand and tilt the fan ring in the desired direction with the other.

### **Cleaning**

Prior to any maintenance, cleaning and after each use, switch off the appliance and unplug the mains cable (3+4) from the socket.

**Attention:** Never submerge the appliance in water (danger of short-circuit).

- For external cleaning, rub with a damp cloth and then dry thoroughly.
- To clean the fan blades, remove the screw (10) on the underside of the fan ring (7). Now hold the appliance by the inner part of the controller (6) and turn the inner part in an anti-clockwise direction. Now carefully remove the protection grid rear (8). Wipe the fan blades (9) with a damp cloth and make sure to dry them properly afterwards. After cleaning, replace the protection grid rear (8) on the appliance and tighten the screw (10).

## Repairs

- Repairs to electrical appliances must only be carried out by a qualified electrical technician. If improper repairs are carried out, the warranty lapses and all liability is refused.
- Never operate the appliance if the adaptor or plug is damaged, after it has malfunctioned, if it has been dropped or has been damaged in any other way (cracks/breaks in the casing).
- Do not push any object into the appliance.
- If the appliance is beyond repair, make it unusable immediately by cutting through the cable and hand it in at the collection point provided for the purpose.

## Disposal

The European directive 2012 / 19 / CE on Waste Electrical and Electronic Equipment (WEEE), requires that old household electrical appliances must not be disposed in the normal unsorted municipal waste stream. Old appliances must be collected separately in order to optimize the recovery and recycling of the materials they contain and reduce the impact on human health and the environment. The crossed out "wheeled bin" symbol on the product reminds you of your obligation, that when you dispose of the appliance it must be separately collected. Consumers should contact their local authority or retailer for information concerning the correct disposal of their old appliance.



## Specifications

Rated voltage	5V
Rated power	10 W
Dimensions	267 x 285 x 189 mm (width x height x depth)
Weight	1.0 kg
Sound level	25–44 dB(A)
Complies with EU regulations	CE / WEEE / RoHS / EAC

**All rights for any technical modifications are reserved**



# Deutsch

Gratulation! Sie haben soeben den aussergewöhnlichen Ventilator TIM erworben. Er wird Ihnen viel Freude machen und die Raumluft für Sie verbessern.

Wie bei allen elektrischen Haushaltsgeräten wird auch bei diesem Gerät zur Vermeidung von Verletzungen, Brand- oder Geräteschäden besondere Sorgfalt verlangt. Bitte studieren Sie die vorliegende Betriebsanleitung vor der Inbetriebnahme und beachten Sie die Sicherheitshinweise auf dem Gerät.

## Gerätebeschreibung

Das Gerät besteht aus den folgenden Hauptkomponenten:

1. Fuss
2. Gehäuse
3. USB-Kabel
4. Netzadapter für die Stromversorgung
5. Anschluss für USB-Kabel
6. Ein/Aus Regler mit stufenlos einstellbarer Geschwindigkeit
7. Ventilator-Ring mit Schutzgitter (schwenkbar und neigbar)
8. Schutzgitter Rückseite
9. Ventilatorflügel
10. Schraube zum Öffnen des Schutzgitters (Reinigung Ventilatorflügel)

## Wichtige Sicherheitshinweise

Bitte lesen Sie die Gebrauchsanleitung genau durch, bevor Sie das Gerät das erste Mal in Betrieb nehmen und bewahren Sie sie zum späteren Nachschlagen gut auf, geben Sie sie ggf. an den Nachbesitzer weiter.

- Für Schäden, die durch Nichtbeachten dieser Gebrauchsanleitung entstehen, lehnt Stadler Form jegliche Haftung ab.
- Das Gerät ist nur im Haushalt für die in dieser Gebrauchsanweisung beschriebenen Zwecke zu benutzen. Ein nicht bestimmungsgemässer Gebrauch sowie technische Veränderungen am Gerät können zu Gefahren für Gesundheit und Leben führen.
- Dieses Gerät kann von Kindern ab 8 Jahren und Personen mit eingeschränkten körperlichen, sensorischen oder geistigen Fähigkeiten, aber auch von unerfahrenen und unwissenden Personen verwendet werden, sofern diese das Gerät unter Aufsicht verwenden oder von einer anderen Person über die sichere Verwendung des Gerätes unterwiesen wurden und sich der damit verbundenen Gefahren bewusst sind. Kinder sollten nicht mit dem Gerät spielen. Kinder sollten das Gerät nur unter Aufsicht reinigen und pflegen.
- Bewahren Sie keine Verpackungsbestandteile in der Reichweite von Kindern auf.
- Montieren Sie den Fuss gemäss Montageanleitung. Folgen Sie exakt der Anleitung und stellen Sie sicher, dass die Schraube fest angezogen ist, um Schäden und Gefahren zu vermeiden.
- Stecken Sie keine Gegenstände in das Gitter des Geräts. Das Gerät während des Betriebs nicht abdecken.
- Stellen Sie sicher, dass das Netzkabel vom Gerät getrennt ist, bevor Sie das Schutzgitter entfernen.
- Schliessen Sie das Kabel nur an Wechselstrom an. Achten Sie auf die Spannungsangaben auf dem Gerät.



- Keine beschädigten Verlängerungskabel verwenden.
- Das Netzkabel nicht über scharfe Kanten ziehen oder einklemmen.
- Den Stecker nie am Netzkabel oder mit nassen Händen aus der Steckdose ziehen.
- Das Gerät nicht in unmittelbarer Nähe einer Badewanne, einer Dusche oder eines Schwimmbeckens benutzen (Mindestabstand von 3 m einhalten). Gerät so aufstellen, dass Personen das Gerät von der Badewanne aus nicht berühren können.
- Gerät nicht in der Nähe einer Wärmequelle aufstellen. Das Netzkabel keiner direkten Hitzeeinwirkung (wie z.B. heisse Herdplatte, offene Flammen, heisse Bügelsohle oder Heizöfen) aussetzen. Netzkabel vor Öl schützen.
- Darauf achten, dass das Gerät beim Betrieb eine gute Standfestigkeit besitzt und nicht über das Netzkabel gestolpert werden kann.
- Das Gerät ist nicht spritzwassergeschützt.
- Das Gerät ist nur zur Verwendung in Innenräumen geeignet.
- Das Gerät nicht im Freien aufbewahren.
- Das Gerät an einem trockenen und für Kinder unzugänglichen Ort aufbewahren (einpacken).
- Wenn das Netzkabel beschädigt ist, muss es vom Hersteller oder in einer vom Hersteller zugelassenen Werkstatt oder von ähnlich qualifizierten Personen ersetzt werden, um Gefahren zu vermeiden.
- Vor jeder Wartung, Reinigung und nach jedem Gebrauch das Gerät ausschalten und das Netzkabel von der Steckdose trennen.
- Reparaturen an Elektrogeräten dürfen nur von instruierten Fachkräften durchgeführt werden.
- Verwenden Sie nur den vom Hersteller mitgelieferten Adapter.

### **Montage (siehe Seite 2 und 3)**

Befestigen Sie den Fuss (1) mit der mitgelieferten Schraube unten am Gehäuse (2). Stellen Sie sicher, dass die Schraube fest angezogen ist.

### **Inbetriebnahme / Bedienung**

1. Stellen Sie Tim an den gewünschten Platz auf einen flachen Untergrund. Schliessen Sie das USB-Kabel (3) an den Netzadapter (4) und an das Gerät (5) an und stecken Sie den Adapter in eine geeignete Steckdose. Alternativ können Sie das USB-Kabel auch an eine andere Stromquelle wie Computer oder externer Akku (Battery Pack/Powerbank mit mind. 2A) anschliessen.
2. Schalten Sie das Gerät ein, indem Sie den Regler (6) sanft im Uhrzeigersinn drehen. Ein Klicken signalisiert, dass das Gerät eingeschaltet ist. Die Geschwindigkeit der Ventilatorflügel (9) lässt sich stufenlos im Uhrzeigersinn von leichter Brise bis zu viel Wind einstellen.
3. Schalten Sie das Gerät aus, indem Sie den Regler (6) im Gegenuhrzeigersinn drehen, bis ein Klicken zu hören ist.
4. Um die Position des Ventilator-Rings (7) zu verändern, drehen Sie den Ventilator-Ring (7) sanft nach links oder rechts.
5. Um den Neigungswinkel des Ventilator-Rings (7) zu verändern, halten Sie mit der einen Hand den äusseren Ring auf der Seite fest und kippen mit der anderen Hand den Ventilator-Ring in die gewünschte Neigung.

## Reinigung

Vor jeder Wartung, Reinigung und nach jedem Gebrauch das Gerät ausschalten und das Netzkabel (3+4) von der Steckdose trennen.

**Achtung:** Das Gerät nie ins Wasser tauchen (Kurzschlussgefahr).

- Zur äusseren Reinigung mit einem feuchten Lappen abreiben und danach gut trocknen.
- Zur Reinigung der Ventilatorflügel entfernen Sie die Schraube (10) auf der Unterseite des Ventilator-Rings (7). Halten Sie nun das Gerät am inneren Teil des Reglers (6) fest und drehen diesen im Gegenuhrzeigesinn. Heben Sie nun das Schutzgitter Rückseite (8) vorsichtig ab. Nun können Sie die Ventilatorflügel (9) mit einem feuchten Lappen abreiben und danach gut trocknen. Nach der Reinigung stecken Sie das Schutzgitter Rückseite (8) wieder auf das Gerät und ziehen die Schraube (10) fest.

## Reparaturen

- Reparaturen an Elektrogeräten (Wechseln des Netzkabels) dürfen nur von instruierten Fachkräften durchgeführt werden. Bei unsachgemässen Reparaturen erlischt die Garantie und jegliche Haftung wird abgelehnt.
- Nehmen Sie das Gerät nie in Betrieb, wenn ein Kabel oder Stecker beschädigt ist, nach Fehlfunktionen des Gerätes, wenn dieses heruntergefallen ist oder auf eine andere Art beschädigt wurde (Risse/Brüche am Gehäuse).
- Nicht mit irgendwelchen Gegenständen in das Gerät eindringen.
- Ausgedientes Gerät sofort unbrauchbar machen (Netzkabel durchtrennen) und bei der dafür vorgesehenen Sammelstelle abgeben.

## Entsorgung

Die europäische Richtlinie 2012 / 19 / CE über Elektro- und Elektronik-Altgeräte (WEEE) verlangt, dass elektrische Haushaltsgeräte nicht über den Restmüll oder sonstigen Haushaltsabfall entsorgt werden dürfen, sondern an Sammelpunkten für das Recycling von elektrischen und elektronischen Geräten abgegeben werden müssen. So können die Verwertung der enthaltenen Materialien optimiert und ihre Auswirkungen auf die menschliche Gesundheit und die Umwelt reduziert werden. Das durchgestrichene Abfalltonnensymbol auf dem Produkt erinnert Sie an diese Verpflichtung. Bitte fragen Sie bei Ihrer Gemeindeverwaltung nach der zuständigen Entsorgungsstelle.



## Technische Daten

Nennspannung	5V
Nennleistung	10W
Abmessungen	267 x 285 x 189 mm (Breite x Höhe x Tiefe)
Gewicht	1.0 kg
Schalldruckpegel	25–44 dB(A)
Erfüllt EU-Vorschrift	CE / WEEE / RoHS/ EAC



**Technische Änderungen vorbehalten**

Félicitation ! Vous venez d'acheter le superbe ventilateur TIM. Nous espérons que cet appareil vous donnera entière satisfaction et améliorera l'air intérieur pour vous.

Comme pour tous les appareils ménagers électriques, il est important d'entretenir cet appareil correctement afin d'éviter les blessures, les incendies ou les dommages. Veuillez lire attentivement le présent mode d'emploi avant la mise en service et respecter les conseils de sécurité indiqués sur l'appareil.

## Description de l'appareil

L'appareil est composé des éléments principaux suivants :

1. Pied
2. Boîtier
3. Cordon USB
4. Adaptateur secteur pour l'alimentation électrique
5. Port de raccordement pour cordon USB
6. Régulateur marche/arrêt avec vitesse réglable en continu
7. Couronne du ventilateur avec grille de protection (pivotante et inclinable)
8. Grille arrière de protection
9. Pales du ventilateur
10. Ecrou de fixation de la grille de protection (nettoyage des pales du ventilateur)

## Conseils de sécurité importants

Veuillez lire attentivement le mode d'emploi avant la première mise en service de l'appareil et conservez-le pour toute consultation ultérieure ou remettez-le, le cas échéant, au nouveau propriétaire.

- La société Stadler Form décline toute responsabilité des dommages résultant du non-respect des indications données dans ce mode d'emploi.
- Cet appareil ne doit être utilisé qu'aux fins domestiques décrites dans ce mode d'emploi. Toute utilisation contraire à sa destination ainsi que toute modification technique apportée à l'appareil peut entraîner des risques pour la santé et la vie.
- Cet appareil peut être utilisé par les enfants âgés de 8 ans et plus et les personnes aux capacités physiques, sensorielles ou mentales réduites ou ne disposant pas de l'expérience ou de la connaissance nécessaire, sous surveillance ou s'ils ont reçu les instructions concernant l'utilisation de l'appareil et s'ils comprennent les dangers impliqués. Les enfants ne doivent pas jouer avec l'appareil. Les opérations de nettoyage et d'entretien ne doivent pas être effectuées par des enfants sans surveillance.
- Ne laissez jamais les matériaux de l'emballage à la portée des enfants.
- Assemblez le pied conformément aux instructions de montage. Pour éviter tout dommage et tout danger, suivez strictement les instructions de montage et veillez à bien serrer l'écrou.
- N'insérez jamais d'objets dans la grille du ventilateur. Ne couvrez pas l'appareil pendant le fonctionnement.
- Avant de retirer la grille de protection, veillez à débrancher le cordon d'alimentation de l'appareil.
- Ne branchez le câble qu'au courant alternatif. Tenez compte des indications de tension situées sur l'appareil.

- Ne pas utiliser de rallonge électrique endommagée.
- Ne pas faire passer ou coincer le câble d'alimentation par-dessus des arêtes vives.
- Ne jamais retirer la fiche de courant de la prise en tirant sur le câble d'alimentation ou en ayant les mains mouillées.
- Ne pas utiliser l'appareil à proximité immédiate d'une baignoire, d'une douche ou d'une piscine (respecter une distance minimum de 3 m). Placer l'appareil de telle façon à ce que personne ne puisse le toucher à partir de la baignoire.
- Ne pas placer l'appareil à proximité directe d'une source de chaleur. Ne pas exposer le câble d'alimentation à la chaleur (comme p. ex. une plaque chaude de cuisinière, flammes nues, semelle chaude de fer à repasser ou poêles). Protéger le câble d'alimentation de tout contact avec de l'huile.
- Veiller à ce que l'appareil ait une bonne stabilité lors de son fonctionnement et que l'on ne puisse pas trébucher sur le câble d'alimentation.
- Cet appareil n'est pas protégé contre les projections d'eau.
- Pour usage intérieur uniquement.
- L'appareil ne doit pas être conservé à l'extérieur.
- Conserver l'appareil à un endroit sec et hors de portée des enfants (l'emballer).
- Pour éviter tout danger, faites remplacer le cordon d'alimentation endommagé par le fabricant, un agent agréé ou une personne qualifiée.
- Les réparations sur les appareils électriques ne doivent être effectuées que par des électriciens qualifiés.
- Veuillez utiliser uniquement l'adaptateur fourni par le fabricant.

### **Montage (voir page 2 et 3)**

Fixez le pied (1) sur le dessous du boîtier (2) avec l'écrou fourni. Veuillez à serrer l'écrou à fond.

### **Mise en marche / utilisation**

1. Posez Tim à l'endroit voulu sur une surface plane. Branchez le cordon USB (3) sur l'adaptateur secteur (4) et sur le ventilateur (5) et raccordez l'adaptateur à une prise de courant appropriée. Alternativement, vous pouvez aussi brancher le cordon USB sur une autre source de courant comme un ordinateur ou une batterie externe (battery pack/Powerbank avec 2A minimum).
2. Mettez en marche le ventilateur en tournant doucement le régulateur (6) dans le sens des aiguilles. Un cliquetis signale que le ventilateur est en marche. La vitesse des pales du ventilateur (9) est réglable en continu dans le sens des aiguilles, de brise légère à vent fort.
3. Arrêtez le ventilateur en tournant le régulateur (6) dans le sens inverse des aiguilles jusqu'à entendre un cliquetis.
4. Pour modifier la position de la couronne du ventilateur (7), tournez doucement la couronne (7) vers la gauche ou vers la droite.
5. Pour modifier l'angle d'inclinaison de la couronne du ventilateur (7), maintenez d'une main la couronne extérieure sur le côté et inclinez avec l'autre main la couronne du ventilateur dans l'angle souhaité.

## Nettoyage

Avant toute opération d'entretien, de nettoyage et après chaque utilisation, éteignez l'appareil et débranchez le cordon d'alimentation (3+4) de la prise.

**Attention :** Ne jamais plonger l'appareil dans l'eau (risque de court-circuit).

- Pour le nettoyage extérieur, utilisez un chiffon humide et séchez bien l'appareil.
- Pour nettoyer les pales du ventilateur, enlevez l'écrou de fixation (10) sur le dessous de la couronne du ventilateur (7). Maintenez en place le ventilateur par la partie intérieure du régulateur (6) et tournez-le dans le sens contraire des aiguilles. Ensuite soulevez doucement la grille arrière de protection (8). Vous pouvez alors nettoyer les pales du ventilateur (9) avec un chiffon humide puis bien les sécher. Après le nettoyage, remettez en place la grille arrière de protection (8) et bien serrez l'écrou de fixation (10).

## Réparations

- Les réparations sur les appareils électriques ne doivent être effectuées que par des électriciens qualifiés. La garantie s'éteint et toute responsabilité est exclue en cas de réparations non conformes aux règles de l'art.
- Ne mettez jamais l'appareil en service en cas d'endommagement d'un cordon ou d'une fiche, après un dysfonctionnement de l'appareil causé par une chute ou par une autre détérioration de l'appareil (boîtier fissuré/cassé).
- Ne pas pénétrer avec des objets quelconques dans l'appareil.
- Arrivé au bout de sa durée de vie, l'appareil doit immédiatement être rendu inutilisable (sectionner le d'alimentation) et être déposé dans une déchetterie prévue à cet effet.

## Elimination

Conformément à la directive européenne 2012 / 19 / EC sur la mise au rebut des déchets d'équipements électriques et électroniques (DEEE), les appareils ménagers usés ne doivent pas être jetés avec les déchets non triés. Ces appareils usés doivent être collectés séparément des déchets ménagers pour optimiser la récupération et le recyclage de leurs composants dans le but de réduire les effets négatifs sur la santé humaine et sur l'environnement. Le symbole de poubelle avec roulettes et croix indique que ces produits doivent être collectés et mis au rebut séparément des ordures ménagères. Les consommateurs doivent contacter les autorités locales ou leurs revendeurs concernant la mise au rebut de leurs vieux appareils.



### **Caractéristiques techniques**

Tension nominale	5V
Puissance nominale	10W
Dimensions	267 x 285 x 189mm (largeur x hauteur x profondeur)
Poids	1.0kg
Niveau de bruit	25–44dB(A)
Conforme à la réglementation UE	CE / DEEE / RoHS / EAC

### **Sous réserve de modifications techniques**



Congratulazioni! Avete appena acquistato il fantastico ventilatore TIM. Sarà estremamente piacevole e migliorerà l'aria nell'ambiente per voi.

Come con tutte le apparecchiature elettriche domestiche, è necessaria particolare attenzione anche con questo modello, al fine di evitare infortuni, danni da incendio o danni al dispositivo. Studiare con attenzione queste istruzioni per l'uso prima di utilizzare il dispositivo per la prima volta e seguire tutte le istruzioni di sicurezza fornite con esso.

## Descrizione dell'apparecchio

L'apparecchio consiste delle seguenti componenti principali:

1. Base
2. Alloggiamento
3. Cavo USB
4. Trasformatore per l'alimentazione elettrica
5. Connettore per il cavo USB
6. Manopola di accensione/spegnimento con velocità regolabile in continuo
7. Anello ventilatore con griglia di protezione (inclinabile e ruotabile)
8. Griglia di protezione posteriore
9. Pale ventilatore
10. Vite per l'apertura della griglia di protezione (pulizia pale ventilatore)

## Importanti istruzioni di sicurezza

Prima di utilizzare l'apparecchio leggere attentamente le istruzioni per l'uso. Dopo aver letto le istruzioni per l'uso, conservarle con cura per la futura consultazione.

- La Stadler Form respinge ogni responsabilità per la perdita o danni che incorrano come risultato di un mancato rispetto di queste istruzioni d'uso.
- L'apparecchio dev'essere usato solo in casa e per gli scopi descritti in queste istruzioni. L'uso non autorizzato e le modifiche tecniche all'apparecchio possono portare a pericoli per la vita e la salute.
- Questo apparecchio può essere utilizzato da bambini di età superiore agli 8 anni e persone con ridotte capacità mentali, fisiche o sensoriali o prive di esperienza e conoscenze in merito, in presenza di altre persone che ne sorvegliano l'operato o ricevano istruzioni sull'uso dell'apparecchio in modo sicuro e ne comprendano i pericoli. I bambini non devono giocare con l'apparecchio. Pulizia e manutenzione non deve essere effettuata da bambini senza supervisione.
- Non lasciare mai alcuna parte dell'imballaggio alla portata dei bambini.
- Montare la base come illustrato nelle istruzioni per il montaggio. Seguire le istruzioni con precisione e accertarsi che la vite sia ben tirata per evitare danni e pericoli.
- Non inserire oggetti nella griglia della ventilatore. Non coprire il dispositivo durante il funzionamento.
- Accertarsi che il cavo elettrico sia staccato dall'apparecchio prima di asportare la griglia di protezione.
- Collegare il cavo solo alla corrente alternata. Rispettate le informazioni sul voltaggio riportate sull'apparecchio.
- Non utilizzate prolunghe danneggiate.
- Non fate scorrere il cavo su bordi taglienti ed assicuratevi che non rimanga incastrato.

- Non tirate il cavo dalla presa con mani umide o afferrando il cavo stesso.
- Non utilizzate questo apparecchio nelle immediate vicinanze di una vasca, una doccia o una piscina (rispettate una distanza minima di 3 m). Posizionate l'apparecchio in modo che una persona dentro la vasca non possa toccare l'apparecchio.
- Non posizionate l'apparecchio vicino ad una sorgente di calore. Non sottoponete il cavo di alimentazione al calore diretto (come piastre, fiamme libere, ferri da stiro caldi o caloriferi per esempio). Proteggete i cavi di alimentazione dall'olio.
- Fate in modo che l'apparecchio sia posizionato appropriatamente per assicurare una buona stabilità durante il suo funzionamento ed assicuratevi che nessuno possa inciampare sul cavo.
- L'apparecchio non è impermeabilizzato.
- Solo per uso interno.
- Non conservare questo apparecchio all'esterno.
- Riponete l'apparecchio in un luogo asciutto inaccessibile ai bambini (rimettete l'apparecchio nella confezione).
- Se il cavo è danneggiato, farlo sostituire da un produttore, dall'assistenza o da personale qualificato per evitare pericoli.
- Prima di effettuare interventi di manutenzione, pulizia e dopo ogni utilizzo, spegnere il dispositivo e scollegare il cavo di alimentazione dalla presa di corrente.
- Le riparazioni agli apparecchi elettrici devono essere effettuate solo da tecnici elettricisti qualificati.
- Utilizzare esclusivamente l'adattatore fornito dal produttore.

### **Montaggio (si veda pag. 2 e 3)**

Unire la base (1) alla parte inferiore dell'alloggiamento (2) con la vite in dotazione. Assicurarsi che la vite sia serrata saldamente.

### **Impostazione / Utilizzo**

1. Posizionare Tim nel luogo desiderato su una superficie piana. Collegare il cavo USB (3) al trasformatore (4) e all'apparecchio (5) e quindi inserire il trasformatore in una presa elettrica adatta. In alternativa è anche possibile collegare il cavo USB a un'altra sorgente di elettricità come un computer o una batteria esterna (Battery Pack/Powerbank con min. 2A).
2. Accendere l'apparecchio ruotando delicatamente la manopola (6) in senso orario. Un click indica che l'apparecchio è acceso. La velocità delle pale ventilatore (9) può essere regolata in continuo in senso orario da una leggera brezza fino a un vento forte.
3. Spegner l'apparecchio ruotando la manopola (6) in senso antiorario fino a udire un click.
4. Per modificare la posizione dell'anello ventilatore (7) ruotare delicatamente verso sinistra o verso destra l'anello ventilatore (7).
5. Per modificare l'inclinazione dell'anello ventilatore (7) tenere con una mano l'anello esterno sul lato e con l'altra mano inclinare l'anello ventilatore quanto desiderato.

### **Pulizia**

Prima di effettuare interventi di manutenzione, pulizia e dopo ogni utilizzo, spegnere il dispositivo e scollegare il cavo di alimentazione (3+4) dalla presa di corrente.



**Attenzione:** Non immergete mai l'unità in acqua (pericolo di corto circuito).

- Per pulire l'esterno, passatelo con un panno umido e quindi asciugatelo bene.
- Per la pulizia delle pale ventilatore asportare la vite (10) dal lato inferiore dell'anello ventilatore (7). Ora afferrare l'apparecchio sulla parte interna della manopola (6) e ruotarla in senso antiorario. Quindi asportare con cautela il retro della griglia di protezione (8). Ora è possibile pulire le pale ventilatore (9) con un panno umido. Asciugarle accuratamente. Dopo la pulizia inserire nuovamente il retro della griglia di protezione (8) sull'apparecchio e stringere accuratamente la vite (10).

### Riparazione

- Le riparazioni agli apparecchi elettrici devono essere effettuate solo da tecnici elettricisti qualificati. Se vengono effettuate riparazioni improprie, la garanzia viene annullata e tutte le responsabilità sono rifiutate.
- Non utilizzate mai l'apparecchio se l'alimentatore o la spina sono danneggiati, dopo un malfunzionamento, se è stato fatto cadere o è stato danneggiato in qualunque altro modo (rotture/crepe nell'involucro).
- Non spingete oggetti nell'apparecchio.
- Se l'apparecchio è irreparabile, rendetelo inutilizzabile immediatamente e consegnatelo al punto di raccolta appropriato.

### Smaltimento

La Direttiva Europea 2012 / 19 / CE sullo Smaltimento dei rifiuti elettrici ed elettronici (WEEE) prevede che i dispositivi elettrici domestici usati non devono essere smaltiti nelle discariche municipali di rifiuti indifferenziati. I dispositivi usati devono essere raccolti separatamente in modo da ottimizzare il recupero e il riciclaggio dei materiali in essi contenuti e ridurre l'impatto sulla salute e sull'ambiente. Il simbolo del "cestino con ruote" barrato sul prodotto ricorda l'obbligo di smaltire il dispositivo mediante raccolta differenziata. I consumatori devono contattare le autorità locali o il rivenditore per informazioni relative al corretto smaltimento di dispositivi usati.



### Specifiche

Tensione nominale	5V
Potenza assorbita	10W
Dimensioni	267 x 285 x 189 mm (larghezza x altezza x profondità)
Peso	1.0kg
Rumorosità	25–44 dB(A)
Conforme con i regolamenti UE	CE / WEEE / RoHS / EAC

**Tutti i diritti relativi a qualsiasi modifica tecnica sono riservati**



# Español

¡Enhorabuena! Acaba de adquirir el extraordinario ventilador TIM. Quedará encantado con sus beneficios y mejorará la calidad del aire ambiente.

Como con todos los aparatos electrodomésticos también este aparato exige un especial cuidado para evitar heridas, daños causados por incendios o daños en el aparato. Le rogamos por lo tanto que lea detenidamente el presente manual de instrucciones antes de proceder a su puesta en marcha y preste atención a las advertencias de seguridad indicadas en el aparato.

## Descripción del aparato

El aparato tiene los siguientes componentes principales:

1. Base
2. Carcasa
3. Cable USB
4. Adaptador de red para el suministro eléctrico
5. Conexión para el cable USB
6. Controlador para encenderlo/apagarlo con velocidad de ajuste continuo
7. Anillo ventilador con rejilla de protección (giratorio e inclinable)
8. Rejilla de protección trasera
9. Alabes del ventilador
10. Tornillo para abrir la rejilla de protección  
(limpieza de los álabes del ventilador)

## Advertencias de seguridad importantes

Por favor, lea detenidamente el manual de instrucciones antes de poner en marcha por primera vez el aparato y guárdelas bien por si necesitara consultarlas de nuevo más adelante o, dado el caso, pasárselas a un futuro nuevo propietario.

- Stadler Form declina cualquier responsabilidad por los daños resultantes de una utilización del aparato no conforme a este manual de instrucciones.
- El aparato sólo se ha de utilizar en el hogar y con los fines descritos en este manual de instrucciones. Una utilización no conforme a las disposiciones así como modificaciones técnicas en el aparato pueden poner en peligro la salud y la vida.
- Este aparato pueden usarlo los niños mayores de 8 años y aquellas personas con capacidades físicas, sensoriales o mentales reducidas o con falta de experiencia siempre y cuando se les haya dado una formación o supervisión respecto al uso del aparato de una forma segura y entiendan los riesgos que implica. Los niños no deben jugar con el aparato. La limpieza y el mantenimiento del usuario no deben hacerlo niños sin supervisión.
- Nunca deje ninguna pieza del paquete al alcance de los niños.
- Monte el pie siguiendo las instrucciones de montaje. Siga con exactitud las instrucciones y asegúrese de que el tornillo esté bien apretado para evitar daños y peligros.
- Nunca inserte objetos en la rejilla del ventilador. No cubra el aparato durante su funcionamiento.
- Asegúrese de que el cable de red del aparato esté desenchufado antes de retirar la rejilla de protección.
- Conecte el cable sólo a la corriente alterna. En el aparato, fíjese en las indicaciones sobre el voltaje.
- No utilice ningún cable alargador estropeado.
- No pase el cable de alimentación sobre bordes afilados ni lo pise.

- Nunca tire del enchufe del cable de red ni lo extraiga de la toma de corriente con las manos mojadas.
- No emplee el aparato de aire cerca de bañeras, duchas o piscinas (mantenga una distancia mínima de 3 m). Coloque el aparato de manera que no sea posible tocarlo al salir de la bañera.
- No sitúe el aparato cerca de un foco calorífico. No exponga el cable de red directamente al calor (como p.ej. fogones calientes, llamas, planchas calientes o estufas). Proteja el cable de red del aceite.
- Asegúrese de que, durante su funcionamiento, el aparato mantiene una buena estabilidad y que no tropieza con el cable de red.
- El aparato no está protegido contra salpicaduras de agua.
- Sólo para uso en el interior del hogar.
- No guarde el aparato en el exterior.
- Mantenga (empaquete) el aparato en un lugar seco e inaccesible para los niños.
- Si el cable de alimentación presenta daños, debe sustituirlo el fabricante, su agente de mantenimiento o personal con una cualificación similar para evitar cualquier riesgo.
- Antes de cualquier operación de mantenimiento, limpieza o después de cada uso, apague al aparato y desenchufe el cable de la corriente de la toma.
- Las reparaciones en los aparatos eléctricos sólo han de ser llevadas a cabo por personal especializado y debidamente formado.
- Utilice únicamente el adaptador proporcionado por el fabricante.

### **Montaje (véase páginas 2 y 3)**

Fije el pie (1) a la parte inferior de la carcasa (2) utilizando para ello el tornillo suministrado. Asegúrese de que el tornillo esté bien apretado.

### **Puesta en funcionamiento / manejo**

1. Coloque a Tim en el lugar deseado y sobre una superficie plana. Conecte el cable USB (3) al adaptador de red (4) y al aparato (5) e inserte el adaptador en un enchufe adecuado. De forma alternativa, también podrá conectar el cable USB a otra fuente de corriente, como un ordenador o una batería externa (pack de baterías/powerbank con al menos 2 A).
2. Conecte el aparato girando el controlador (6) suavemente en la dirección de las agujas del reloj. Un clic indica que el aparato está conectado. La velocidad de los álabes del ventilador (9) se puede ajustar de forma continua en el sentido de las agujas del reloj desde una suave brisa hasta una potente corriente.
3. Desconecte el aparato girando el controlador (6) en el sentido contrario a las agujas del reloj hasta que se escuche un clic.
4. Para modificar la posición del anillo ventilador (7) gire dicho anillo (7) suavemente hacia la izquierda o hacia la derecha.
5. Para modificar el ángulo de inclinación del anillo del ventilador (7), sujete con una mano el anillo exterior por el lado y, con la otra mano, dele al anillo ventilador la inclinación deseada.

### **Limpieza**

Antes de cualquier operación de mantenimiento, limpieza y después de cada uso, apague el aparato y desenchufe el cable de alimentación (3+4) de la toma.

**Atención:** no sumerja el aparato en agua (peligro de cortocircuito).

- Para la limpieza exterior, frótelo con un paño húmedo y después séquelo bien.
- Para limpiar los álabes del ventilador retire el tornillo (10) de la parte inferior del anillo ventilador (7). Sujete el aparato por la parte interior del controlador (6) y gírelo en sentido contrario a las agujas del reloj. Eleve cuidadosamente la rejilla de protección trasera (8). Ahora podrá frotar los álabes del ventilador (9) con un paño húmedo y, a continuación, secarlos bien. Tras la limpieza, coloque de nuevo la rejilla de protección trasera (8) y apriete el tornillo (10).

## Reparaciones

- Las reparaciones en los aparatos eléctricos (cambio del cable) sólo han de ser llevadas a cabo por personal especializado y debidamente formado.
- En caso de haberse procedido a reparaciones indebidas, la garantía déjase de tener efecto y se declina cualquier responsabilidad.
- Nunca ponga en marcha el aparato si el cable o el enchufe están estropeados, si falla alguna de las funciones, si el aparato se ha caído o si ha sufrido algún otro desperfecto (rajas/roturas en el chasis).
- No introducir ningún tipo de objetos en el aparato.
- Una vez llegado el aparato al final de su vida útil, inutilizarlo inmediatamente (separar el cable) y entregarlo en el centro de recogida previsto a tal efecto.

## Eliminación

La directiva europea 2012 / 19 / CE sobre residuos de equipos eléctricos y electrónicos (WEEE), exige que los aparatos eléctricos domésticos antiguos no deben eliminarse en la recogida de residuos municipal normal sin clasificar. Los aparatos antiguos deben recogerse de forma separada para optimizar la recuperación y el reciclaje de los materiales y reducir el impacto sobre la salud humana y el medioambiente. El símbolo del "cubo de basura" tachado en el producto le recuerda su obligación de que, cuando se deshaga del aparato, debe recogerse de forma separada. Los consumidores deben ponerse en contacto con las autoridades locales o con el distribuidor para obtener información respecto a la correcta eliminación del aparato antiguo.



## Datos técnicos

Tensión nominal	5V
Potencia	10W
Dimensiones	267 x285 x 189mm (ancho x alto x largo)
Peso	1.0kg
Nivel de intensidad acústica	25–44 dB(A)
Cumple la norma UE	CE / WEEE / RoHS / EAC



**Quedan reservadas modificaciones técnicas**

Gefeliciteerd! U hebt zojuist de bijzondere TIM ventilator aangeschaft. Hij zal u veel plezier doen en de ruimtelucht voor u verbeteren.

Zoals met alle elektronische apparaten, is zorgvuldig gebruik noodzakelijk om verwonding, brandschade of schade aan het apparaat te vermijden. Bestudeer de instructies nauwkeurig en volg de adviezen op het apparaat zelf, alvorens het apparaat voor het eerst te gebruiken.

## **Apparaatbeschrijving**

Het apparaat bestaat uit de volgende onderdelen:

1. Voet
2. Behuizing
3. USB-kabel
4. Voedingsadapter voor voeding
5. Aansluiting voor USB-kabel
6. Regelaar voor in- en uitschakelen en instellen van de continu variabele snelheid
7. Ventilatorring met beschermingsrooster (kan worden gedraaid en gekanteld)
8. Beschermrooster achterzijde
9. Ventilatorbladen
10. Schroef voor het openen van het beschermingsrooster (reinigen van ventilatorbladen)

## **Belangrijke veiligheidsinstructies**

Lees de instructies zorgvuldig door voordat u het apparaat voor het eerst gebruikt en bewaar deze handleiding voor later gebruik; geef hem, indien nodig, door aan de volgende eigenaar.

- Stadler Form is op geen enkele wijze aansprakelijk voor verlies of schade ten gevolge van het nalaten van deze instructies.
- Het apparaat dient alleen in huis te worden gebruikt of voor de doeleinden die in deze instructies worden beschreven. Interferentie op het toestel door onbevoegden kan leiden tot gevaar voor de gezondheid.
- Dit apparaat kan worden gebruikt door kinderen van 8 jaar en ouder en personen met gereduceerde fysieke, zintuiglijke of mentale capaciteiten of met een tekort aan ervaring en kennis, vooropgesteld dat ze onder toezicht staan of instructies hebben gekregen m.b.t. het gebruik van het apparaat op een veilige wijze en begrijpen welke gevaren er kunnen optreden. Laat kinderen het apparaat niet als speelgoed gebruiken. Reiniging en gebruikersonderhoud mogen niet door kinderen zonder toezicht worden uitgevoerd.
- Laat nooit delen van de verpakking binnen het bereik van kinderen achter.
- Monteer de basis in overeenstemming met de montage-instructies. Volg de instructies zorgvuldig en zorg ervoor dat de schroef stevig is aangedraaid om schade en gevaren te voorkomen.
- Steek nooit voorwerpen in het rooster van de ventilator. Bedek het toestel niet tijdens het gebruik.
- Voordat u het beschermingsrooster verwijdert, moet u ervoor zorgen dat het netsnoer is losgekoppeld van het apparaat.
- Sluit de kabel alleen op wisselstroom aan. Let op de spanningsgegevens op het apparaat.

- Gebruik geen beschadigde verlengkabels.
- De netkabel mag niet over scherpe kanten heen worden getrokken of worden vastgeklemd.
- De stekker mag nooit aan de netkabel of met natte handen uit de contactdoos worden getrokken.
- Deze apparaat mag niet bij een ligbad, een douche of een zwembad worden gebruikt (minimumafstand van 3m aanhouden). Plaats het apparaat zo dat personen het apparaat vanaf de rand van het ligbad niet kunnen aanraken.
- Plaats het apparaat niet in de buurt van een warmtebron. De netkabel mag niet aan rechtstreekse hittewerking (bijv. heet fornuisplaat, open vlammen, hete strijkzool of kachel) worden blootgesteld, netkabel tegen olie beschermen.
- Let erop dat het apparaat bij het gebruik een goede stabiliteit heeft en men niet over de netkabel kan struikelen.
- Het apparaat is niet tegen spattend water beschermd.
- Uitsluitend voor gebruik binnenshuis.
- Het apparaat niet buitenshuis opbergen.
- Het apparaat op een droge en voor kinderen niet toegankelijke plaats bewaren (inpakken).
- Als de voedingskabel is beschadigd, moet het worden vervangen door de fabrikant, servicevertegenwoordiging van de fabrikant of dergelijke gekwalificeerde personen om gevaarlijke situaties te voorkomen.
- Vóór willekeurig onderhoud of reiniging en na elk gebruik, dient u het apparaat uit te schakelen en de voedingskabel uit het stopcontact te halen.
- Reparaties aan het toestel dienen te worden verricht door een erkende reparateur.
- Alleen met de meegeleverde adaptor gebruiken.

### **Montage (zie pagina 2 en 3)**

Bevestig de voet (1) aan de onderkant van de behuizing (2) met behulp van de meegeleverde schroef. Zorg dat schroef goed is aangedraaid.

### **Ingebruikname / bediening**

1. Plaats Tim in de gewenste positie op een vlak oppervlak. Sluit de USB-kabel (3) aan op de voedingsadapter (4) en op het apparaat (5) en steek de adapter in een geschikt stopcontact. U kunt ook de USB-kabel aansluiten op een andere voedingsbron, zoals een pc of een externe batterij (batterij/powerbank met min. 2A).
2. Om het apparaat in te schakelen, draait u de regelaar (6) voorzichtig met de klok mee totdat u een klik hoort. De snelheidsinstellingen van de ventilatorbladen (9) variëren van een zacht briesje tot een sterke wind en kunnen continu worden aangepast door de regelaar met de klok mee te draaien.
3. Om het apparaat uit te schakelen, draait u de regelaar (6) linksom tot u een klik hoort.
4. Om de positie van de ventilatorring (7) te wijzigen, draait u de ventilatorring (7) voorzichtig naar links of rechts.
5. Om de hellingshoek van de ventilatorring (7) te wijzigen, houdt u de zijkant van de buitenring vast met één hand en kantelt u de ventilatorring in de gewenste richting met de andere hand.

## Reiniging

Vóór willekeurig onderhoud of reiniging en na elk gebruik, schakel het apparaat uit en haal de netkabel (3+4) uit het stopcontact.

**Let op:** het apparaat nooit in water onderdompelen (kortsluitingsgevaar).

- De buitenkant met een vochtige doek schoonwrijven en daarna goed drogen.
- Om de ventilatorbladen te reinigen, verwijdert u de schroef (10) aan de onderkant van de ventilatorring (7). Houd de ventilator bij het binnenste gedeelte van de regelaar (6) vast en draai het binnenste gedeelte linksom. Verwijder nu voorzichtig het beschermingsrooster achteraan (8). Veeg de ventilatorbladen (9) af met een vochtige doek en zorg ervoor dat u ze daarna goed droogt. Na het reinigen het beschermingsrooster achteraan (8) op het apparaat terug plaatsen en de schroef (10) vastdraaien.

## Reparaties

- Reparaties aan het toestel dienen te worden verricht door een erkende reparateur. Als onbevoegden interferentie hebben gemaakt op het toestel, dan vervalt de garantie evenals de aansprakelijkheid van Stadler Form.
- Zet het toestel nooit aan wanneer de adapter of de stop beschadigd is, nadat het defect is geweest, het gevallen is of op een andere manier is beschadigd. (barsten/onderbrekingen in het omhulsel).
- Duw geen voorwerp in het toestel. Haal het zuiveringssysteem niet uit elkaar.
- Als het toestel niet meer te repareren is, maak het dan onmiddellijk onbruikbaar en geef het af op het inzamelingspunt.

## Verwijdering

De Europese richtlijn 2012 / 19 / EG inzake Afval van Elektrische en Elektronische Apparatuur (AEEA), vereist dat oude elektrische huishoudapparaten niet in de normale gemeentelijke ongesorteerde afvalstroom mogen worden weggegooid. Oude apparaten moeten apart worden ingezameld om recycling en hergebruik van de materialen daarin te optimaliseren en de gevolgen op het milieu en de volksgezondheid te verminderen. Het symbool met de doorgekruiste "vuilnisbak op wieltjes" op het product, herinnert u aan uw verplichting, dat het toestel bij verwijdering gescheiden ingezameld moet worden. Consumenten moeten contact opnemen met hun lokale autoriteit of verkoper voor informatie betreffende de juiste verwijdering van hun oude toestel.



## Specificaties

Nominale spanning	5V
Nominale vermogen	10W
Afmetingen	267 x 285 x 189mm (breedte x hoogte x diepte)
Gewicht	1.0kg
Geluidsdrempel	25–44dB(A)
EU- verordening	CE / AEEA / RoHS / EAC

**De inhoud van deze gebruiksaanwijzing kan zonder voorafgaand bericht worden gewijzigd**





Tillykke! Du har netop købt den exceptionelle TIM ventilator. Den vil give dig stor fornøjelse, når luften omkring dig trænger til at blive rensset.

Som med alle elektriske husholdningsapparater er særlig pleje en nødvendighed også med dette produkt, for at undgå fysisk skade, brandskade eller beskadigelse af produktet. Læs venligst denne brugsanvisning grundigt før produktet tages i brug, og følg sikkerhedsanvisningerne på selve produktet.

## Beskrivelse af apparatet

Apparatet består af følgende hoveddele:

1. Fod
2. Hus
3. USB kabel
4. Strømadapter til strømforsyning
5. Tilslutning for USB kabel
6. Tænd/sluk-regulator med trinløst indstillelig hastighed
7. Ventilatorring med beskyttelsesgitter (kan svinges og vippes)
8. Bagsidens beskyttelsesgitter
9. Ventilatorblade
10. Skrue til at åbne beskyttelsesgitteret (rengøring ventilatorblade)

## Vigtige sikkerhedsinstruktioner

Læs brugsvejledningen, før De bruger apparatet første gang og gem vejledningen; hvis nødvendigt skal den også gemmes til næste ejer.

- Stadler Forms distributør dækker ikke skader, der er opstået som følge af misligholdelse eller forkert brug af apparatet.
- Apparatet må kun bruges i hjemmet med det formål, der er beskrevet i vejledningen. Ukorrekt brug samt udførelse af tekniske ændringer på apparatet kann være farligt for liv og helbred.
- Dette apparat kan anvendes af børn fra 8 år og opefter og af personer med nedsatte fysiske, sans- eller psykiske evner eller med manglende erfaring og kendskab, hvis de har været under opsyn og har modtaget undervisning i, hvordan apparatet kan bruges på sikker måde, og hvis de har forstået, hvilke eventuelle farer der kan være. Børn må ikke lege med apparatet. Rengøring og vedligeholdelse må ikke udføres af børn uden opsyn.
- Børn må ikke kunne få fat i pakkens komponenter.
- Monter foden i henhold til samlingsvejledningen. Følg vejledningen nøjagtigt og kontroller, at skruen er skruet stramt fast for at forebygge skader og risici.
- Stik aldrig genstande ind i ventilatorens gitter. Apparatet må ikke overdækkes, når det er i drift.
- Kontroller, at strømkablet er taget ud af apparatet, før beskyttelsesgitteret afmonteres.
- Tilslut kun kablet til vekselstrøm. Læg mærke til apparatets spændingsangivelser.
- Benyt ikke en beskadiget forlængerledning.
- Træk ikke kablet over skarpe kanter og lad det ikke komme i klemme.
- Træk aldrig stikket ud ved at holde i kablet og træk aldrig stikket ud af stikkontakten med våde hænder.
- Benyt ikke apparatet i umiddelbar nærhed af badekar, brusebad eller ba-

debassin (overhold mindsteafstanden på 3 m). Stil apparatet således at det ikke kan berøres fra et badekar.

- Stil ikke apparatet i nærheden af en varmekilde. Netkablet bør ikke udsættes for direkte varmepåvirkning (fra f.eks. komfurplade, åben ild, varmt strygejern eller varmeovn). Beskyt netkablet mod olie.
- Ikke kan snuble over netkablet.
- Apparatet tåler ikke vandsprøjt.
- Kun til indendørs brug.
- Opbevar ikke apparatet udendørs.
- Apparatet bør opbevares på et tørt og for børn utilgængeligt sted (pakkes sammen).
- Hvis tilslutningsledningen bliver beskadiget, skal man overlade det til fabrikanten, autoriseret servicepersonel eller personer med tilsvarende kvalifikationer at montere den nye ledning, så man undgår ulykker.
- Før vedligeholdelse, rengøring og efter hver brug skal apparatet slukkes og stikket trækkes ud af stikkontakten.
- Reparationer af elektriske apparater må kun udføres af en kvalificeret, elektrisk tekniker.
- Käytä ainoastaan valmistajan toimittamaa adapteria.

### **Samling (se side 2 og 3)**

Fastgør foden (1) til bunden af huset (2) med skruen, der medfølger Sørg for, at skruen er strammet.

### **Ibrugtagning / betjening**

1. Placér Tim på det ønskede sted på en flad overflade. Tilslut USB kablet (3) til strømadapteren (4) og apparatet (5) og sæt adapteren i en egnet stikkontakt. Alternativt kan USB kablet også sluttes til en anden strømkilde som f.eks. en computer eller et eksternt batteri (Battery Pack/Powerbank med mindst 2A).
2. Tænd apparatet ved at dreje regulatoren (6) forsigtigt med uret. Et klik betyder, at apparatet er tændt. Ventilatorbladenes (9) hastighed kan indstilles trinløst fra en let brise til stærk blæst.
3. Sluk apparatet ved at dreje regulatoren (6) mod uret, indtil der høres et klik.
4. Du ændrer ventilatorringens (7) position ved at dreje ventilatorringen forsigtigt til venstre eller højre.
5. Du ændrer ventilatorringens (7) hældningsvinkel ved med den ene hånd at holde fast på den udvendige ring på siden, mens du med den anden hånd vipper ventilatorringen til den ønskede hældning.

### **Rengøring**

Før vedligeholdelse, rengøring og efter hver brug skal apparatet slukkes og ledningen (3+4) trækkes ud af stikkontakten.

**Advarsel:** Nedsænk aldrig apparatet i vand (fare for kortslutning).

- For ydre rengøring tørres apparatet af med en fugtig klud og tørres herefter godt.

- For rengøring af ventilatorbladene skal skruen (10) på ventilatorringens underside (7) tages af. Hold fast på apparatet på regulatorens indvendige del (6) og drej den mod uret. Løft derefter bagsidens beskyttelsesgitter (8) forsigtigt af. Nu kan du rengøre ventilatorbladene (9) med en fugtig klud og derefter tørre dem godt. Efter rengøringen sættes bagsidens beskyttelsesgitter (8) på plads igen på apparatet og skruen (10) spændes fast.

### Reparation

- Reparationer af elektriske apparater må kun udføres af en kvalificeret, elektrisk tekniker. Udføres der upassende reparationer bortfalder garantien og ethvert ansvar fra producentens side.
- Brug aldrig apparatet, hvis et kabel eller stik er beskadiget, efter der har været driftsfejl, hvis det har været udsat for tab, eller der er synlige tegn på skade.
- Indfør ikke nogen former for genstande i apparatet.
- Hvis apparatet ikke kan repareres skal det gøres ubrugeligt (klip ledningen af) og aflever det på en genbrugsstation.

### Bortskaffelse

EU-direktiv 2012 / 19 / CE om WEEE kræver, at brugte elektriske husholdningsapparater ikke bortskaffes sammen med almindeligt affald. Brugte apparater skal indsamles separat for optimal genbrug og genanvendelse af apparatets elementer og reduktion af miljøpåvirkning og helbredsrisici. Symbolet med skraldespanden med et kryds over på produktet er en påmindelse til dig om din forpligtelse til at bortskaffe apparatet separat. Du bør kontakte de lokale myndigheder eller forhandleren for at få oplysninger om korrekt bortskafning af brugte apparater. 

### Specifikationer

Mærkespænding	5V
Mærkeeffekt	10W
Mål	267 x 285 x 189 mm (bredde x højde x dybde)
Vægt	1.0 kg
Støjniveau	25–44 dB(A)
I overensstemmelse med EU godkendelse	CE / WEEE / RoHS / EAC

**Der tages forbehold for tekniske ændringer**



# Suomi

Onneksi olkoon! Olet juuri hankkinut loistavan TIM-tuulettimen. Laite tarjoaa nautinnollisempaa oloa parantaen huoneen ilmanlaatua.

Kuten kaikkien kotitalouden sähkölaitteiden kanssa, myös tämän mallin kanssa tulee noudattaa erityistä huolellisuutta, jotta laite välttyy vahingoilta tai palovaurioilta. Lue nämä käyttöohjeet ensin huolellisesti ennen laitteen ensimmäistä käyttöä ja noudata laitteen turvaohjeita.

## Laitteen kuvaus

Laite koostuu seuraavista osista:

1. Jalusta
2. Kotelo
3. USB-johto
4. Verkkoadapteri sähkönsyöttöön
5. USB-johdon liitäntä
6. Nopeustason säädin portaattomasti säädettävällä nopeudella
7. Tuulettimen rengas sekä suojasäleikkö (kääntyvä ja kallistuva)
8. Takasuojasäleikkö
9. Tuulettimen siipien ja moottorin kotelon kiinnitysruuvi
10. Ruuvi suojasäleikön avaamiseksi (puhdistus tuulettinsiivet)

## Tärkeitä turvallisuusohjeita

Lue käyttöohjeet huolellisesti ennen ensimmäistä käyttökertaa ja säilytä ohjeet myöhempää tarvetta varten. Toimita ohjeet tarvittaessa myös seuraavalle omistajalle.

- Stadler Form ei ole missään tapauksessa vastuussa vaurioista tai menetyksistä, jotka johtuvat näiden ohjeiden noudattamatta jättämisestä.
- Laite on tarkoitettu ainoastaan kotitalouskäyttöön näiden ohjeiden mukaisella tavalla. Laitteen vääränlainen käyttö ja muokkaaminen voi johtaa hengenvaarallisiin tilanteisiin.
- Vähintään 8 vuotta täyttäneet lapset ja sellaiset henkilöt, joiden fyysiset, sensoriset tai henkiset kyvyt eivät ole tähän riittäviä tai joilla ei ole laitteen tuntemusta tai kokemusta sen käytöstä, saavat käyttää tätä laitetta ainoastaan silloin, kun heidän turvallisuudestaan vastaava henkilö valvoo heitä. Lasten ei tule leikkiä laitteen kanssa. Lapset eivät saa puhdistaa tai huoltaa laitetta ilman valvontaa.
- Älä koskaan jätä mitään pakkauksen osia lasten ulottuville.
- Asenna jalusta asennusohjeen mukaisesti. Noudata ohjetta tarkoin ja varmista, että ruuvi on kiristetty tiukasti, jotta vältetään mahdolliset vauriot ja vaarat.
- Älä koskaan työnnä esineitä tuulettimen säleikköön. Älä peitä laitetta käytön aikana.
- Ennen kuin poistat suojasäleikön varmista, että verkkojohto on irrotettu laitteesta.
- Liitä virtajohto vain vaihtovirtaverkkoon. Tarkista laitteen käyttöjännite.
- Älä käytä vaurioitunutta jatkojohtoa.
- Älä altista virtajohtoa teräville reunoille ja varmista, ettei se jää puristuksiin.
- Älä irrota pistoketta pistorasiasta märillä käsillä tai vetämällä virtajohdosta.

- Älä käytä laitetta kylpyammeen, suihkun tai uima-altaan välittömässä läheisyydessä (vähintään 3 m etäisyys). Sijoita laite siten, ettei kylpyammeessa oleva henkilö ylety laitteeseen.
- Älä sijoita laitetta lämmönlähteen läheisyyteen. Älä altista virtajohtoa suoralle lämmölle (kuten liesi, avoliekit, kuumat metallinkappaleet tai lämmittimet, jne.). Älä altista virtajohtoa öljylle.
- Varmista, että laite on sijoitettu tukevalle, tasaiselle pinnalle käytön aikana ja varmista, ettei virtajohto aiheuta kompastumisvaaraa.
- Laite ei ole roiskeenkestävä.
- Vain sisäkäyttöön.
- Älä säilytä laitetta ulkona.
- Säilytä laitetta kuivassa paikassa lasten ulottumattomissa (alkuperäispakkauksessa).
- Mikäli virtajohto on vahingoittunut, se tulee vaihtaa laitteen valmistajan tai tämän edustajan tai vastaavan henkilön toimesta sähköiskun välttämiseksi.
- Huoltaaksesi tai puhdistaksesi laitteen sekä jokaisen käyttökerran jälkeen, käännä laitteen virta pois päältä ja irrota virtajohto pistorasiasta.
- Sähkölaitteiden korjauksia saa suorittaa yksinomaan opetettu ammattihenkilökunta.

### **Asennus (katso sivuja 2 ja 3)**

Kiinnitä jalusta (1) koteloon (2) mukana toimitetulla ruuvilla. Varmista, että ruuvi on kiristetty tiukasti.

### **Käyttöönotto / käyttö**

1. Aseta Tim haluttuun paikkaan tasaiselle alustalle. Kytke USB-johto (3) verkkoadapteriin (4) ja laitteeseen (5) ja työnnä adapteri sitten sopivaan pistorasiaan. Voit vaihtoehtoisesti kytkeä USB-johdon myös muuhun virtalähteeseen, kuten tietokoneeseen tai ulkoiseen akkuun (paristorasia/ varavirtalähde väh. 2A).
2. Kytke laite päälle kiertämällä säädintä (6) varovasti myötäpäivään. Napsahdus on merkki siitä, että laite on kytketty päälle. Tuuletinsiipien (9) nopeutta voidaan säätää portaattomasti tuulenvireestä aina navakkaan tuulen kiertämällä säädintä myötäpäivään.
3. Sammuta laite kiertämällä säädintä (6) vastapäivään, kunnes kuuluu napsahdus.
4. Muuttaaksesi tuulettimen renkaan (7) asentoa, käännä tuulettimen rengasta (7) varovasti vasemmalle tai oikealle.
5. Muuttaaksesi tuulettimen renkaan (7) kallistuskulmaa, tartu sivulta päin yhdellä kädellä ulkoiseen renkaaseen ja kallista toisella kädellä tuulettimen rengasta haluttuun asentoon.

### **Puhdistaminen**

Huoltaaksesi tai puhdistaksesi laitteen sekä jokaisen käyttökerran jälkeen, käännä laitteen virta pois päältä ja irrota verkkovirtajohto (3+4) pistorasiasta.

**Huomio:** Älä koskaan upota laitetta veteen (oikosulun vaara).

- Puhdista ulko-osat kostealla liinalla ja kuivaa hyvin.

- Puhdistaksesi tuuletinsiivet, poista tuuletin renkaan (7) jalustan pohjassa oleva ruuvi (10). Tartu nyt laitteen sisäpuolella olevaan säätimeen (6) ja kierrä sitä vastapäivään. Nosta suojasäleikön takaosa (8) varovasti pois. Nyt voit pyyhkiä tuuletinsiivet (9) kostealla liinalla, kuivaa sen jälkeen huolellisesti. Aseta suojasäleikön takaosa (8) jälleen paikoilleen laitteeseen puhdistuksen jälkeen ja kiristä ruuvi (10).

## Korjaukset

- Sähkölaitteiden korjauksia (verkkokaapelin vaihto) saa suorittaa yksin-omaan alan ammattilainen. Asiantuntemattomien suorittamissa korjauksissa takuu ja koko vastuu raukeavat.
- Älä koskaan käytä laitetta, jos kaapeli tai pistoke on vahingoittunut, jos laite toimii virheellisesti, jos se on pudonnut maahan tai muuten vioittunut (halkeamia/murtumia suojuksessa).
- Älä työnnä minkäänlaisia esineitä laitteeseen.
- Jos laitetta ei voi enää korjata, tee se käyttökelttomaksi välittömästi ja vie se keräyspisteeseen (verkkokaapeli katkaistaan).

## Jätehuolto

Euroopan parlamentin ja neuvoston direktiivi 2012 / 19 / CE Sähkö- ja elektroniikkalaiteromusta (WEEE) edellyttää, ettei vanhoja kotitalouksien sähkölaitteita saa hävittää lajittelemattoman yhdyskuntajätteen mukana. Vanhat laitteet on kerättävä erikseen materiaalien palautuksen- ja kierrättämisen optimoimiseksi sekä terveys- ja ympäristövaikutuksien vähentämiseksi. Tuotteen yliviivattu roskakori -merkintä muistuttaa siitä, että sinun velvollisuutesi on hävittää laite erikseen. Kuluttajia kehoitetaan ottamaan yhteyttä paikallisiin viranomaisiin tai tuotteen jälleenmyyjään saadakseen lisätietoja vanhan laitteen asianmukaisesta hävittämisestä.



## Tekniset tiedot

Nimellisjännite	5V
Teho	10W
Mitat	267 x 285 x 189 mm (leveys x korkeus x syvyys)
Paino	1.0 kg
Melutaso	25–44 dB(A)
Noudattaa EU-määräyksiä	CE / WEEE / RoHS / EAC

## Oikeudet muutoksiin pidätetään



Gratulerer! Du har akkurat kjøpt den eksepsjonelle TIM-viften. Den vil gi deg mye nytelse og forbedre innendørsluften for deg.

Som med alle elektriske husholdningsartikler er det nødvendig å utvise særlig hensyn til bruk av denne modellen, for å unngå personskader, brann eller produktskader. Vennligst les nøye gjennom disse driftsinstruksjonene før du tar i bruk apparatet for første gang, og følg sikkerhetsinstruksene på selve apparatet.

## Beskrivelse av apparatet

Apparatet består av følgende hoveddeler:

1. Fot
2. Kabinett
3. USB-kabel
4. Nettadapter for strømforsyning
5. Tilkobling for USB-kabel
6. På/Av-bryter for trinnløs regulering av hastighet
7. Viftering med beskyttelsesgitter (kan svinges og bikkles)
8. Bakre beskyttelsesgitter
9. Vifteblader
10. Skruer for åpning av beskyttelsesgitteret (rengjøring av viftebladene)

## Viktige sikkerhetsinstrukser

Vennligst les nøye gjennom driftsinstruksjonene før du tar i bruk apparatet for første gang, og ta vare på dem for senere referansebruk, f.eks. dersom du gir viften videre til en ny eier.

- Stadler Form nekter alt ansvar innen tap eller skader som oppstår som en følge av mangelfull oppfølging av disse driftsinstruksjonene.
- Apparatet er kun tiltenkt bruk i hjemme for de formål beskrevet i disse instruksjonene. Uautorisert bruk og tekniske modifikasjoner på apparatet kan føre til farer for helse og liv.
- Dette apparatet kan brukes av barn over 8 år og personer med reduserte fysiske, sensoriske eller mentale evner, eller mangel på erfaring og kunnskap, dersom de er under oppsyn av noen ansvarlig for dem eller har mottatt instruksjoner vedrørende bruk av apparatet på en trygg måte og forstår farene involvert. Barn må ikke leke med apparatet. Rengjøring og vedlikehold må ikke utføres av barn uten oppsyn.
- Forlat aldri noen deler av emballasjen innen barns rekkevidde.
- Monter foten i henhold til monteringsinstruksene. Følg monteringsanvisningen nøye og pass på at skruen strammes godt til for å unngå skader og farer.
- Sett aldri inn gjenstander i gitteret til viften. Ikke dekk til apparatet under bruk.
- Pass på at strømkabelen er frakoblet apparatet før beskyttelsesgitteret fjernes.
- Kun koble kabelen til vekselstrøm. Noter deg spenningsinformasjonen oppgitt på apparatet.
- Ikke bruk skjøteledninger med skader.
- Ikke dra strømkabelen over skarpe kanter og sørg for at den ikke klemmes mellom gjenstander.
- Ikke napp kabelen ut av stikkkontakten, og ikke fjern kabelen med våte hender.

- Ikke bruk dette apparatet i umiddelbar nærhet av badekar, dusj eller svømmebasseng (opprethold en minimumsdistanse på 3 m). Plasser apparatet slik at man ikke kan nå det fra badekaret.
- Ikke plasser apparatet i nærheten av en varmekilde. Ikke utsett strømkabelen for direkte varme (som i nærheten av en kokeplate, åpen ild, varme jernplater eller ovner, for eksempel). Beskytt strømkabelen mot oljete væsker.
- Sørg for at apparatet er forsvarlig posisjonert for å sikre høy stabilitet under driftsmodus, og sørg for at ingen kan snuble i strømkabelen.
- Apparatet er ikke sprutsikkert.
- Kun for innendørs bruk.
- Ikke oppbevar apparatet utendørs.
- Lagre apparatet på et tørt sted hvor barn ikke kan nå det (pakk apparatet inn).
- Hvis strømledningen er skadet, må den skiftes ut av produsenten, serviceagenten eller liknende kvalifisert personell, for å unngå faresituasjoner.
- Før vedlikehold og rengjøring av apparatet, slå av strømmen og plugg ut strømkabelen.
- Reparasjoner på dette produktet må kun utføres av kvalifiserte teknikere.
- Bruk bare adapteren som følger med fra produsenten.

### **Montering (se side 2 og 3)**

Fest foten (1) til bunnen av kassen (2) med den skruen som følger med. Pass på at skruen er strammet godt til.

### **Installasjon / drift**

1. Plasser Tim på ønsket sted på en flat overflate. USB-kabelen (3) kobles til strømadapteren (4) og til apparatet (5) og adapteren plugges til en egnet stikkontakt. Alternativt kan USB-kabelen også kobles til en annen strømkilde som computer eller eksternt batteri (Battery Pack/Powerbank med min. 2A).
2. For å slå på apparatet, dreies bryteren (6) forsiktig med urviseren. Et klikk signaliserer at apparatet er påslått. Hastigheten til viftebladene (9) kan justeres trinnløst med urviseren fra lett bris til sterk vind.
3. For å slå av apparatet, dreies bryteren (6) mot urviseren inntil du hører et klikk.
4. For å forandre vifteringens (7) posisjon, dreies viftingen (7) forsiktig til venstre eller høyre.
5. For å forandre vifteringens (7) hellingsvinkel, holder du den ytre ringen fast på siden med den ene hånden og med den andre hånden bikker du viftingen til ønsket hellingsgrad.

### **Rengjøring**

Før vedlikehold, rengjøring og etter bruk, slå av apparatet og plugg fra strømkabelen (3+4).

**Obs:** Aldri senk enheten i vann (fare for kortslutning).

- For å rengjøre utsiden, tørk med en fuktig klut og tørk så godt.



- For å rengjøre viftebladene, fjernes skruen (10) på undersiden av vifte- ringen (7). Nå holder du apparatet fast på indre delen av bryteren (6) og dreier denne mot urviseren. Nå kan beskyttelsesgitteret på baksiden (8) løftes forsiktig av. Viftebladene (9) kan da rengjøres med en fuktig klut og tørkes godt etterpå. Etter rengjøringen settes beskyttelsesgitteret til- bake på baksiden (8) av apparatet og skruen (10) strammes godt til.

## Reparasjoner

- Reparasjoner på dette produktet må kun utføres av kvalifiserte teknikere. Dersom det utføres urettmessige reparasjoner utløper garantien og alt ansvarshold.
- Aldri bruk apparatet dersom adapteren eller kontakten er skadet, etter det har feilfunksjonert, dersom det har blitt mistet eller skadet på noen som helst måte (sprekker/spriker i kabinettet).
- Ikke press gjenstander inn i apparatet. Ikke demonter apparatet.
- Dersom apparatet er utenfor reparasjonsmuligheter, gjør det ubrukbart umiddelbart og lever det til et returpunkt gitt til formålet.

## Avhending

EU-direktiv 2012 / 19 / EF vedrørende elektriske og elektroniske apparater (Waste Electrical and Electronic Equipment - WEEE) sier at gamle elektriske husholdningsapparater ikke må kastes som vanlig restavfall. Gamle appa- ratet må samles inn separat for å optimalisere gjenbruk og resirkulering av materialene de inneholder og redusere påvirkningen på menneskers helse og miljøet. Det overkryssede søppelkassesymbolet er for å minne om din forpliktelse om at du når du kaster apparatet må det samles inn separat. Forbrukerne må kontakte lokale myndigheter eller forhand- ler for informasjon angående riktig avhending av sitt gamle apparat.



## Spesifikasjoner

Rangert spenning	5V
Utgangseffekt	10 W
Dimensjoner	267 x 285 x 189 mm (bredde x høyde x dybde)
Vekt	1.0 kg
Lydnivå	25–44 dB(A)
I samsvar med EU- forskrifter	CE / WEEE / RoHS / EAC

**Alle rettigheter ovenfor tekniske modifikasjoner er forbeholdt**



# Svenska

Grattis! Du har just införskaffat den enastående TIM-fläkten. Den kommer att ge dig stor glädje och förbättra din inomhusluft.

Som med alla elektriska hushållsapparater krävs det att du är extra försiktig med den här modellen också, för att undvika personskador, brandskador eller skador på apparaten. Läs denna bruksanvisning noggrant innan du använder apparaten för första gången och följ säkerhetsanvisningarna på själva apparaten.

## Beskrivning av apparaten

Apparaten består av följande huvuddelar:

1. Fot
2. Kåpa
3. USB-kabel
4. Nätadapter för strömförsörjning
5. Bussning för USB-kabel
6. On/off-regulator med steglöst inställbar hastighet
7. Fläktring med skyddsgaller (svängbar och tiltbar)
8. Bakre skyddsgaller
9. Fläktblad
10. Skruv för att öppna skyddsgallret (för rengöring av fläkten)

## Viktiga säkerhetsanvisningar

Läs igenom bruksanvisningen noga innan du använder apparaten för första gången och håll den i säkert förvar för framtida referens, vid behov ger du den vidare till nästa ägare.

- Stadler Form avsäger sig allt ansvar för förlust eller skada som uppstår på grund av att bruksanvisningen inte följts.
- Apparaten får endast användas i hemmet för de ändamål som beskrivs i denna bruksanvisning. Otillåten användning och tekniska ändringar på apparaten kan leda till fara för liv och hälsa.
- Denna apparat kan användas av barn från 8 år och uppåt och personer med nedsatt fysisk eller mental förmåga eller brist på erfarenhet och kunskap, om de övervakas eller får instruktioner angående användning av apparaten på ett säkert sätt och förstår de inblandade riskerna. Barn ska inte leka med apparaten. Rengöring och underhåll får inte göras av barn utan tillsyn.
- Lämna aldrig någon del av förpackningsmaterialet inom räckhåll för barn.
- Montera foten enligt monteringsinstruktionerna. Följ monteringsinstruktionerna exakt och se till att alla skruvar är ordentligt åtdragna för att undvika skador och faror.
- För aldrig in några föremål i fläktens galler. Täck inte över apparaten under drift.
- Dra alltid ut elkabeln ur apparaten innan du tar bort skyddsgallret.
- Anslut endast kabeln till växelström. Observera spänningsinformationen på apparaten.
- Använd inte skadade förlängningskablar.
- Dra inte nätsladden över vassa kanter och se till att den inte kommer i kläm.
- Dra inte ut kontakten ur vägguttaget med våta händer eller genom att hålla i sladden.

- Använd inte denna apparat i omedelbar närhet av badkar, dusch eller simbassäng (minsta avstånd är 3 m). Placera apparaten så att en person som befinner sig i badkaret inte kan röra apparaten.
- Placera inte apparaten nära en värmekälla. Utsätt inte sladden för direkt värme (som t.ex. en uppvärmd värmeplatta, öppen eld, hett strykjärn, eller värmeelement). Skydda nätsladdar från olja.
- Se till att apparaten är korrekt placerad för att säkerställa en hög stabilitet under dess drift och se till att ingen kan snubbla över nätsladden.
- Apparaten är inte stänkskyddad.
- Endast för inomhusbruk.
- Förvara inte apparaten utomhus.
- Förvara apparaten på en torr plats, oåtkomlig för barn (packa in apparaten).
- Om elkabeln skadas måste den bytas ut av tillverkaren, dess servicepersonal eller liknande kvalificerade personer för att undvika fara.
- Innan apparaten underhålls och efter varje användning, stänger du av apparaten och drar ut nätkabeln ur vägguttaget.
- Reparationer av elektriska apparater får endast utföras av en kvalificerad eltekniker.
- Använd endast den adapter som levereras från tillverkaren

### **Montering (se sid 2 och 3)**

Skruva fast foten (1) med den medföljande skruven nedtill på höljet (2). Se till att skruven är ordentligt åtdragen.

### **Inställning / drift**

1. Placera Tim på önskat ställe på ett plant underlag. Anslut USB-kabeln (3) mellan nätadaptern (4) och apparaten (5) och stick in nätadaptern i ett lämpligt eluttag. Alternativt kan du ansluta USB-kabeln till en annan strömkälla, t.ex. en dator eller ett externt batteri (battery pack/powerbank med minst 2A).
2. Slå på apparaten genom att vrida regulatorn (6) försiktigt medurs. Ett klickande ljud indikerar att apparaten är påslagen. Fläktbladens (9) hastighet kan ställas in steglöst medurs från mild fläkt till kraftig cirkulation.
3. Stäng av apparaten genom att vrida regulatorn (6) moturs tills ett klickande ljud hörs.
4. Du kan ändra fläktringens (7) läge genom att vrida fläktringen (7) försiktigt åt vänster eller höger.
5. För att förändra fläktringens lutningsvinkel (7) håller du med ena handen i den yttre ringen på sidan samtidigt som du lutar fläktringen till önskat lutningsläge med den andra handen.

### **Rengöring**

Innan apparaten underhålls och efter varje användning, stänger du av apparaten och drar ut nätkabeln (3+4) ur vägguttaget.

**Observera:** Doppa inte apparaten i vatten (risk för kortslutning).

- För att rengöra utsidan, torka av med en fuktig trasa och torka sedan ordentligt.

- Rengöring av fläktbladen: Ta bort skruven (10) på fläktringens (7) undersida. Håll nu fast apparaten genom att ta i regulatorns (6) inre del och vrid moturs. Lyft nu försiktigt bort skyddsgallret (8) på baksidan. Nu kan du torka av fläktbladen (9) med en fuktig trasa och sedan torka dem noggrant. Sätt därefter på baksidans skyddsgaller (8) på apparaten igen och dra åt skruven (10).

## Reparationer

- Reparationer av elektriska apparater får endast utföras av en kvalificerad eltekniker. Om felaktiga reparationer utförs, upphör garantin att gälla och allt ansvar fransägs.
- Använd aldrig apparaten om en kabel eller kontakt är skadad, om den har funktionsfel, om den har tappats eller blivit skadad på något annat sätt (sprickor/brister i höljet).
- Tryck inte in några föremål i apparaten. Ta inte isär apparaten.
- Om apparaten inte går att reparera, gör den obrukbar omedelbart och lämna in den på en lämplig återvinningsstation.

## Kassering

Det europeiska direktivet 2012 / 19 / CE om avfall från elektrisk och elektronisk utrustning (WEEE), kräver att gammal hushållselektronik INTE kastas i det normala sorterade avfallet. Förbrukad utrustning måste samlas in separat för att optimera återanvändning och återvinning av det material som de innehåller och för minska påverkan på människors hälsa och på miljön. Symbolen med den överkorsade "soptunnan" på produkten påminner dig om din skyldighet att apparaten måste samlas in separat när det kasseras. Du kan kontakta din lokala myndighet eller återförsäljare för information om korrekt kassering av förbrukad elektronisk utrustning.



## Specifikationer

Märkspänning	5V
Utgående effekt	10W
Mått	267 x 285 x 189 mm (bredd x höjd x djup)
Vikt	1.0 kg
Ljudnivå	25–44 dB(A)
Uppfyller EU:s regler	CE / WEEE / RoHS / EAC

**Alla rättigheter för tekniska ändringar förbehålles**



Поздравляем с приобретением устройства премиум-класса. Вентилятор TIM обеспечивает направленную циркуляцию воздуха от легкого бриза до мощного обдува и позволяет контролировать качество воздуха в помещении, его эксплуатация доставит Вам несомненное удовольствие.

При эксплуатации вентилятора, а также иных электроприборов, следует обращать особое внимание на меры безопасности. Прежде, чем использовать этот электроприбор, внимательно прочтите инструкцию. Во избежание травм или повреждений имущества, строго следуйте приведенным в данной инструкции рекомендациями.

## **Описание устройства**

Прибор состоит из следующих основных компонентов:

1. Подставка
2. Корпус
3. USB-кабель
4. Сетевой адаптер
5. Разъем для USB-кабеля
6. Блок управления прибором (вкл/выкл; плавная регулировка скорости)
7. Кожух вентилятора с защитной решеткой (с функцией поворота и наклона)
8. Задняя защитная решетка
9. Лопасты вентилятора
10. Винт для снятия защитной решетки (в целях очистки лопастей вентилятора)

## **Важные указания по безопасности**

Прежде чем использовать этот электроприбор, пожалуйста, внимательно ознакомьтесь с инструкцией по эксплуатации.

- Изготовитель не несет ответственности за любые травмы или ущербы, возникшие вследствие неправильной эксплуатации электроприбора.
- Вентилятор является бытовым электроприбором и предназначен для использования только в домашних условиях в строгом соответствии с инструкцией по эксплуатации. Неправильная эксплуатация и техническая модификация электроприбора могут создать условия, опасные для жизни и здоровья пользователя.
- Этот электроприбор не предназначен для использования детьми до 8 лет или недееспособными взрослыми без надлежащего контроля, а также лицами, не имеющими достаточных навыков по использованию электроприборов и не знакомыми с инструкцией по эксплуатации. Детям категорически запрещено играть с прибором. Чистка и установка прибора может производиться детьми исключительно под присмотром взрослых.
- Не оставляйте упаковку вентилятора в зоне доступа детей.
- Установите подставку в соответствии с инструкцией по монтажу. Точно следуйте инструкции и во избежание повреждений и опасных ситуаций убедитесь, что винт надежно затянут.

- Не вставляйте посторонние предметы в решетку вентилятора. Не накрывайте прибор во время работы.
- Перед снятием защитной решетки убедитесь, что сетевой кабель для подачи электропитания отсоединен от прибора.
- Перед подключением вентилятора к электросети удостоверьтесь в том, что напряжение электросети соответствует напряжению, паспортизированному для данного электроприбора.
- Не используйте поврежденные удлинители.
- Не прокладывайте шнур вдоль острых углов и закрепите его так, чтобы не было возможности о него споткнуться.
- Никогда не прикасайтесь к вилке и шнуру питания влажными руками.
- Не используйте прибор в непосредственной близости к ванной, душу, бассейн (минимальное расстояние – 3 м). Разместите прибор так, чтобы человек, лежащий в ванной, не смог дотянуться до прибора.
- Не устанавливайте вентилятор рядом с источниками тепла. Не допускайте, чтобы сетевой шнур касался горячих поверхностей любых нагревательных приборов (плита, открытый источник огня, утюг и т.п.), не допускайте контакта сетевого шнура с маслянистыми веществами.
- Не используйте вентилятор на неровной или мягкой поверхности. Обеспечьте ему максимально стабильное положение. И в процессе эксплуатации убедитесь, что никто не может споткнуться о шнур вентилятора.
- Вентилятор не является брызгонепроницаемым
- Не эксплуатируйте вентилятор вне помещений.
- Не храните вентилятор на улице.
- Для хранения упакуйте прибор в коробку и храните в сухом помещении, в местах, недоступных для детей.
- В случаях повреждения сетевого шнура он должен быть заменен авторизованным сервисным центром либо квалифицированным специалистом.
- Перед проведением технического обслуживания, чистки, а также после каждого использования, выключите прибор и отсоедините его от сети.
- Ремонт прибора может быть выполнен только авторизованным сервисным центром.
- Пользуйтесь только адаптером производителя, входящим в комплектацию прибора.

### **Сборка (стр. 2 и 3)**

Прикрепите подставку (1) с помощью прилагаемого винта к нижней части корпуса (2). Убедитесь, что винт надежно затянут.

### **Эксплуатация**

1. Установите Tim в нужном месте на устойчивую поверхность. Подключите USB-кабель (3) к сетевому адаптеру для подачи электропитания (4) к прибору (5), а затем подключите адаптер к розетке электросети. Кроме того, вы можете подключить USB-кабель к другому источнику питания, такому как компьютер или внешний аккумулятор (с как минимум 2А).

2. Включите прибор, повернув переключатель (6) аккуратно по часовой стрелке. Щелчок означает, что прибор включен. Скорость лопастей вентилятора (9) плавно регулируется по часовой стрелке от легкого до сильного воздушного потока.
3. Выключите прибор, повернув переключатель (6) против часовой стрелки до щелчка.
4. Для изменения положения кожуха вентилятора (7), поверните осторожно его (7) влево или вправо.
5. Для изменения угла наклона вентилятора (7), удерживая одной рукой кожух с внешней стороны, наклоните его другой рукой в нужное положение.

### **Обслуживание и чистка**

Перед обслуживанием и чисткой, а также после использования, отключите сетевой шнур (3+4) вентилятора от источника электропитания.

**Внимание:** во избежание поражения электротоком никогда не погружайте вентилятор и сетевой шнур (3+4) в воду.

- При необходимости вентилятор можно протереть влажной салфеткой, а затем вытереть насухо. Не допускайте попадания влаги в двигатель или блок регулировки скорости

Для очистки лопастей вентилятора открутите винт (10) на нижней стороне кожуха вентилятора (7). Удерживая прибор за внутреннюю часть переключателя (6), поверните его против часовой стрелки. Осторожно приподнимите заднюю защитную решетку (8). Теперь можете протереть лопасти вентилятора (9) влажной тряпкой, а затем хорошо вытереть их. После очистки вставьте заднюю защитную решетку (8) обратно в прибор и затяните винт (10).

### **Ремонт и устранение неисправностей**

- В целях безопасности ремонт электроприбора должен осуществляться только квалифицированными специалистами авторизованного сервисного центра.
- Гарантия не распространяется на неисправности, обусловленные неквалифицированным ремонтом, а также неправильной эксплуатацией электроприбора.
- Запрещается использование неисправного электроприбора, а также при механических или иных повреждениях самого электроприбора, сетевого шнура или его вилки.
- Никогда не разбирайте электроприбор самостоятельно, не вставляйте никакие посторонние предметы в отверстия в корпусе электроприбора.

## Утилизация

Позаботьтесь об окружающей среде! Не выбрасывайте неисправные электроприборы вместе с бытовыми отходами. Обратитесь для этих целей в специализированный пункт утилизации электроприборов. Адреса пунктов приема бытовых электроприборов на переработку Вы можете получить в муниципальных службах Вашего города. Неправильная утилизация электроприборов наносит непоправимый вред окружающей среде. При замене неисправного электроприбора на новый юридическую ответственность за утилизацию должен нести продавец.



## Спецификация

Электропитание	5 В
Мощность	10 Вт
Габариты	267 x 285 x 189 мм (ширина x высота x глубина)
Вес	1.0 кг
Уровень шума	25–44 дБ (А)
Соответствует европейским правилам безопасности CE / WEEE / RoHS/EAC	

Производитель сохраняет за собой право на внесение изменений в технические характеристики, комплектацию и конструкцию данной модели без предварительного уведомления.

Электронную версию инструкции можно скачать на нашем сайте:

[www.stadlerform.ru](http://www.stadlerform.ru)

## Информация о сертификации

Товар сертифицирован в соответствии с законом «О защите прав потребителей».

Установленный производителем в соответствии с п.2 ст.5 Федерального Закона РФ «О защите прав потребителей» срок службы для данного изделия равен 5 годам, при условии, что изделие используется в строгом соответствии с настоящей инструкцией по эксплуатации и применяемыми техническими стандартами.

## Гарантийный срок

Гарантийный срок составляет 12 месяцев с документально подтвержденной даты продажи Оборудования/Изделия Потребителю Продавцом. В случае отсутствия у Потребителя документов, подтверждающих дату покупки, гарантийный срок рассчитывается с даты изготовления.



### **Дата изготовления**

Дата изготовления зашифрована в виде группы цифр в серийном номере, расположенном на корпусе прибора.

**Пример:** 78901 1511 123456

78901 – код поставщика

15 – последние две цифры года

11 – номер месяца

123456 – номер продукта

Дату изготовления следует читать:

78901 **1511** 123456 – 2015 год, ноябрь



# Garantie/Warranty/Garantie/Garanzia/Garantía Garantie/Garanti/Takuu/Garanti/Garanti

## **2 Years warranty**

This warranty covers defects of construction, manufacturing and material. Excluded are all wearing parts and improper usage, or consequential damages due to lack of cleaning and/or descaling of the appliance.

## **2 Jahre Garantie**

Diese umfasst Konstruktions-, Produktions-, sowie Materialfehler. Ausgenommen sind sämtliche Verschleissteile und unsachgemässe Benutzung, sowie Folgeschäden durch mangelnde Reinigung und/oder Entkalkung des Gerätes.

## **Garantie 2 ans**

La présente garantie couvre les défauts matériels, de construction et de fabrication. En revanche, elle exclut toutes les pièces d'usure normale, ainsi que tout dommage résultant de la négligence ou consécutif à un défaut d'entretien/de détartrage de l'appareil.

## **2 anni di garanzia**

Questa garanzia copre difetti di costruzione, di produzione e di materiale. Tutte le parti di abrasione sono escluse e altresì l'uso o la manutenzione inappropriata dovuti alla mancanza di pulizia e/o disincrostazione dell'apparecchio.

## **2 años de garantía**

Estagarantíacubre los defectos de construcción, fabricación y materiales. Están excluidas todas las piezas de desgaste y el uso indebido, o los daños indirectos provocados por la falta de limpieza y/o el descascarillado del dispositivo.

## **2 jaar garantie**

Deze omvat constructie-, productie- en materiaalfouten. Uitgesloten zijn alle slijtageonderdelen en onoordeelkundig gebruik, plus gevolgschade door onvoldoende schoonmaken en/of ontkalken van het apparaat.

## **2 års garanti**

Garantien omfatter konstruktions-, fremstillings- og matrialefejl. Alle sliddele og fejlbrug samt følgeskader pga. utilstrækkelig rengøring og/eller afkalkning af enheden er ikke indbefattet.

## **2 vuoden takuu**

Takuu käsittää valmistus-, tuotanto- sekä materiaalivirheet. Takuun ulkopuolelle jäävät kaikki kuluvat osat ja käyttöohjeiden vastainen käyttö, tai ne vauriot, jotka johtuvat siitä, että laitetta ei ole puhdistettu ja/tai laitteessa on pinttynyttä likaa.

## **2 års garanti**

Denne garantien dekker feil i konstruksjon, produksjon og materiale. Garantien omfatter ikke slidedeler og feilaktig bruk eller skader som skyldes mangelfull rengjøring og/eller avkalking av apparatet.

## **2 års garanti**

Denna garanti täcker brister i tillverkning, produktion och material. Slitdelar och felaktig användning, eller följdskador på grund av bristande rengöring och/eller avkalkning av apparaten är uteslutna.

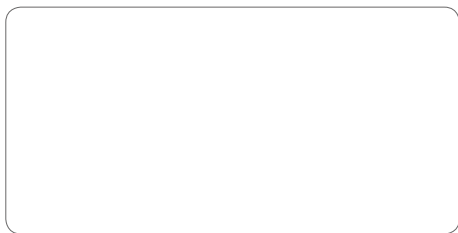

Retailer's stamp / Stempel Verkaufsstelle /  
Cachet du point de vente / Timbro del rivenditore /  
Sello del establecimiento de venta / Stempel verkooppadres /  
Butikkens stampe / Leima myyntikonttori / Forhandlerstempel /  
Återförsäljarens stämpel / Печать магазина



Design by Bernhard I Burkard

**Thanks to** all people involved in this project: Barry Huang for his engagement and organization, Jerry Lee with Shen Yongjiu for the main engineering and Xie Haibo for his CAD work, Mario Rothenbühler for the photos, Fabian Bernhard and Thomas Burkard for the unique design and Matti Walker for the graphic work.

Martin Stadler, CEO Stadler Form Aktiengesellschaft