

air & me

SOLNAN

HUMIDIFICATEUR D'AIR ULTRASONIQUE
ULTRASONIC AIR HUMIDIFIER
ULTRASCHALL-LUFTBEFEUCHTER



**GUIDE D'UTILISATION – USER MANUAL – BEDIENUNGSANLEITUNG
MANUAL DE USUARIO – MANUAL DE INSTRUÇÕES – GEBRUIKSAANWIJZING
INSTRUKCJA OBSŁUGI – BRUGERMANUAL – BRUKERMANUAL
KÄYTTÖOPAS – ANVÄNDARMANUAL**

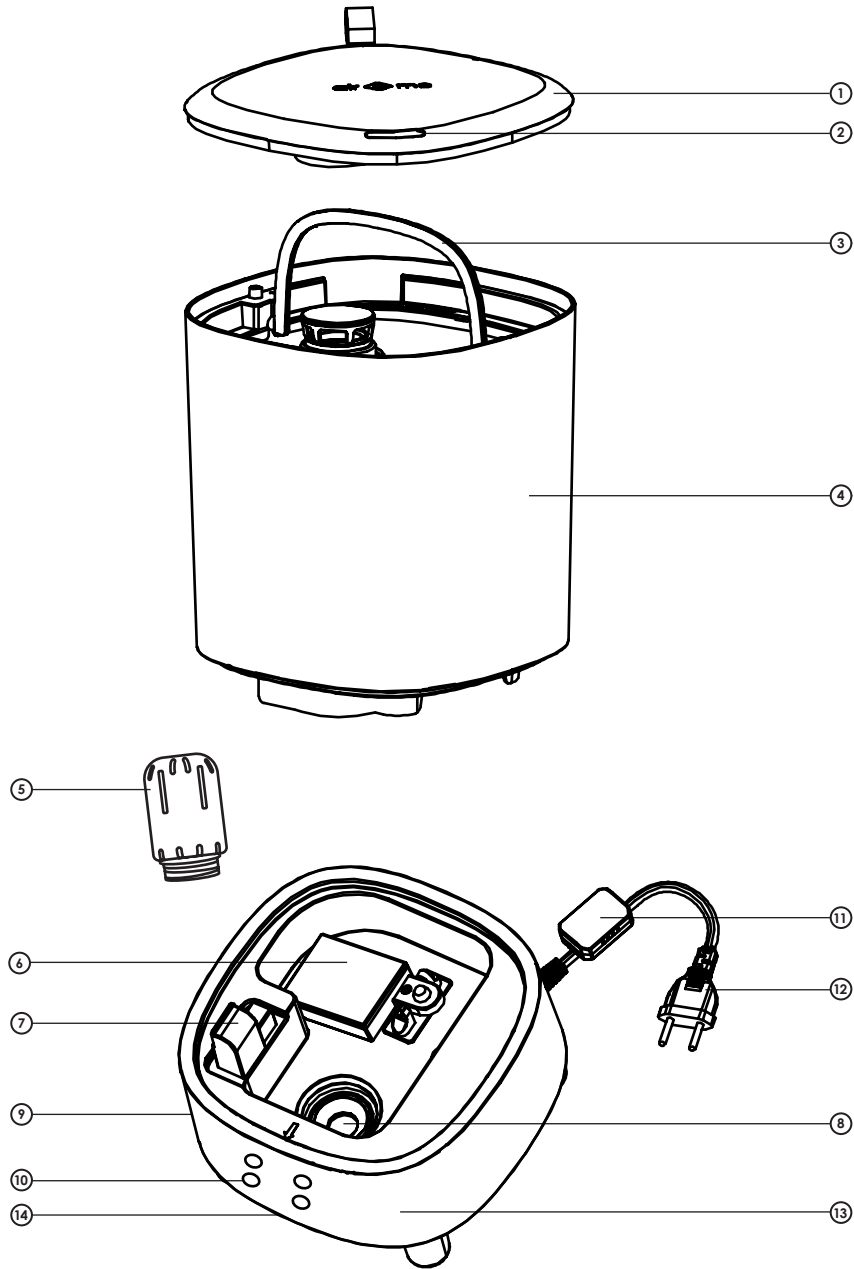

ÉCRAN DIGITAL / DIGITAL DISPLAY / DIGITALANZEIGE / PANTALLA DIGITAL / ECRĂ DIGITAL / DIGITAAL DISPLAY /
 PANEL CYFROWY / DIGITAL DISPLAY / DIGITALT DISPLAY / DIGITAALINÄYTTÖ / DIGITAL DISPLAY

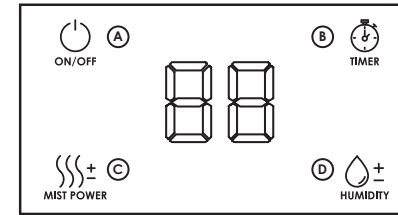

AROMATHÉRAPIE / AROMATHERAPY / AROMATHERAPIE / AROMATERAPIA / AROMATERAPIA / AROMATHERAPIE /
 AROMATERAPIA / AROMATERAPI / AROMETERAPI / AROMATERAPIA / AROMATERAPI

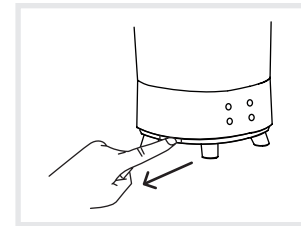

1

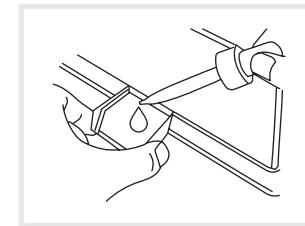

2

REMPLISSAGE DU RÉSERVOIR / FILLING THE TANK / FÜLLEN DES BEHÄLTERS / LLENADO DEL DEPÓSITO /
 ENCHIMENTO DO DEPÓSITO / WATERRESERVOIR VULLEN / NAPELNIANIE ZBIORNIKA /
 OPFYLDNING AF BEHOLDEREN / FYLLE TANKEN / TÄYTÄ SÄILIÖ / PÄFYLLNING AV BEHÄLLAREN

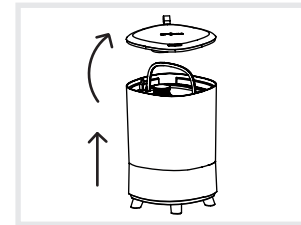

1

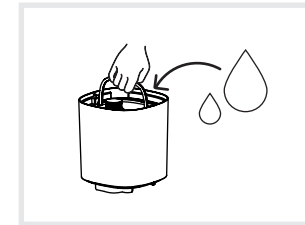

2

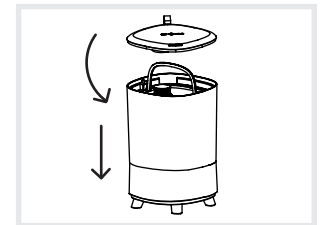

3

Merci d'avoir acheté l'humidificateur **SOLNAN** un produit **air&me**. Nous espérons qu'il vous donnera entière satisfaction et améliorera la qualité de votre air intérieur.

Comme pour tous les appareils ménagers électriques, il est important d'entretenir cet appareil correctement afin d'éviter d'éventuels dommages ou blessures. Merci de lire attentivement les instructions avant de le mettre en fonctionnement et de conserver cette notice pour référence ultérieure. La société WAF-direct décline toute responsabilité pour les dommages causés par le non-respect de ce mode d'emploi. L'appareil doit être utilisé uniquement dans le cadre domestique aux fins décrites dans le présent mode d'emploi. Une utilisation non conforme, ainsi que des modifications techniques de l'appareil peuvent entraîner des risques pour la santé et la vie.

CARACTÉRISTIQUES TECHNIQUES

Voltage	220-240 V ~ 50/60 Hz
Dimensions (H x L x P)	333 x 214 x 214 mm
Poids net	1,76 kg
Nombre de vitesses	3
Consommation électrique maximum	30 W
Surface maximale conseillée d'humidification	30 m ²
Capacité du réservoir	5,5 L
Capacité d'humidification	280 mL/h (± 50 mL)
Niveau sonore maximum	≤ 38 dB
Dureté de l'eau	Non approprié si eau > 21 dH
Compatibilité adoucisseur d'eau	Non

PRÉVENTION DES ACCIDENTS DOMESTIQUES

La sécurité de cet appareil est conforme aux règles techniques et aux normes en vigueur au sein de l'UE.

Pour toute autre information ou renseignement, veuillez consulter notre site internet : www.airandme.fr

Notre service client est à votre disposition à l'adresse suivante : info@airandme.fr



Pour prévenir de tous dangers ou chocs électriques, toujours débrancher le produit en cas de non utilisation, de déplacement ou de nettoyage. En cas de réparation, rapprochez-vous de personnes qualifiées.

INFORMATIONS IMPORTANTES DE SÉCURITÉ

1. Lire attentivement les instructions avant d'utiliser SOLNAN.
2. Toute utilisation non recommandée par le revendeur peut entraîner feu, surtension électrique ou blesser des personnes.
3. Retirez le packaging et assurez-vous que SOLNAN n'est pas endommagé. En cas de doute, ne pas utiliser l'appareil et contacter votre revendeur.
4. Ne laissez pas les enfants jouer avec les différentes pièces de l'emballage.
5. Avant d'utiliser SOLNAN, assurez-vous que le voltage indiqué sur le produit est conforme à votre installation électrique.
6. Portez une attention particulière pour une utilisation à proximité d'un enfant.
7. Utiliser une extension de câble électrique peut créer une surchauffe et causer des risques de feux.
8. Ne pas débrancher le produit en tirant sur le câble. Toujours débrancher SOLNAN en maintenant et en tirant la prise.
9. Ne pas insérer d'objets dans la sortie d'air humide. Cela pourrait entraîner des chocs électriques ou endommager l'appareil. Ne pas couvrir ou mettre d'objet qui pourrait empêcher le flux d'air.
10. Toujours débrancher SOLNAN lorsqu'il n'est pas utilisé.
11. Ne jamais utiliser SOLNAN s'il existe un risque de chute dans un liquide.
12. Durant l'utilisation, laissez au moins un espace de 20 cm à l'arrière, sur les côtés et devant de l'appareil.
13. Assurez-vous que le produit soit placé sur une surface sèche, plane et horizontale. Ne laissez pas la zone autour de SOLNAN devenir humide ou mouillée. En cas d'humidité excessive, réduisez le débit de l'humidificateur ou utilisez-le par intermittence.
14. Ne pas utiliser SOLNAN à l'extérieur.
15. Ne pas utiliser SOLNAN dans une pièce où vous utilisez des produits en aérosol ou en spray.
16. Toujours débrancher SOLNAN en cas de déplacement.
17. Gardez le produit propre et en bonnes conditions d'utilisation.
18. Utilisez les pièces détachées recommandées (des pièces non officielles pourraient être dangereuses et annuler la garantie).
19. Rangez SOLNAN dans un endroit sec et sécurisé, hors de portée des enfants.
20. Si le cordon d'alimentation est endommagé, il peut être remplacé par le revendeur. Seules des personnes qualifiées peuvent effectuer cette réparation.
21. Ce produit ne peut être utilisé par des enfants de moins de 8 ans. Lisez attentivement le manuel et utilisez SOLNAN avec précaution.
22. Sachez qu'un taux d'humidité élevé peut favoriser le développement de micro-organismes dans l'environnement.
23. Pensez à nettoyer correctement le réservoir, et à renouveler l'eau qui s'y trouve tous les 3 jours, sans quoi, des micro-organismes peuvent s'y développer et être projetés dans l'air, entraînant des risques sanitaires très graves.

COMPOSANTS (VOIR PAGE 2)

- | | |
|-------------------------------|------------------------------------|
| ① Couvercle | ⑧ Plaque ultrasonique |
| ② Buse de sortie d'air humide | ⑨ Tiroir [Aromathérapie] |
| ③ Poignée | ⑩ Écran digital |
| ④ Réservoir | ⑪ Hygromètre |
| ⑤ Cartouche de filtration | ⑫ Cordon d'alimentation électrique |
| ⑥ Flotteur | ⑬ Base |
| ⑦ Sortie d'air | ⑭ Indicateur lumineux LED |

ÉCRAN DIGITAL (VOIR PAGE 3)

- Ⓐ Bouton ON-OFF
- Ⓑ Bouton [Timer]
- Ⓒ Bouton [Puissance]
- Ⓓ Bouton [Hygrostat]

PRÉCAUTIONS D'EMPLOI

- Ne branchez jamais l'appareil lorsque le réservoir est totalement vide.
- Remplir le réservoir avec de l'eau du robinet ou de l'eau déminéralisée. Ne pas remplir le réservoir avec de l'eau adoucie avec un adoucisseur à sel.
- Veillez à ce que le produit soit placé sur une surface sèche et plane, et à 10cm du mur.
- Avant la première utilisation ou après un transport, l'appareil met environ 30 minutes pour afficher l'hygrométrie réelle de la pièce.
- Assurez-vous que le filtre amovible et le réservoir soient propres, correctement positionnés et enfoncés.
- Ne retirez pas le flotteur du réservoir, car cela empêcherait l'appareil de se mettre en marche.
- Si vous souhaitez déplacer l'humidificateur, prenez garde à bien le tenir par la base de l'appareil, et non par le réservoir.
- Ne pas mettre d'huiles essentielles directement dans le réservoir car cela abîmerait les composants.

REPLISSAGE DU RÉSERVOIR (VOIR PAGE 3)

Assurez vous que l'appareil est hors-tension.

- ① Soulevez le réservoir de sa base et retirez le couvercle supérieur.
- ② Remplissez le réservoir avec de l'eau froide. Ne pas remplir le réservoir avec de l'eau chaude car cela provoquerait des fuites.
- ③ Remplacez le couvercle.
- ④ Remplacez le réservoir sur sa base, dans le bon sens, en utilisant le flotteur comme guide.

> VOUS POUVEZ AUSSI REMPLIR LE RÉSERVOIR À L'AIDE D'UNE BOUTEILLE D'EAU :
Après avoir ôté le couvercle supérieur, videz le contenu de la bouteille dans le réservoir, puis remplacez le couvercle.

Pour des raisons de sécurité et éviter une surchauffe de l'appareil, l'humidificateur s'éteint automatiquement lorsque la quantité d'eau dans le réservoir n'est plus suffisante et l'indicateur lumineux devient rouge. Après avoir rempli le réservoir d'eau, appuyez à nouveau sur le bouton ON-OFF. La lumière redevient bleue.

AROMATHÉRAPIE (VOIR PAGE 3)

SOLNAN dispose d'une fonction aromathérapie. Pour l'utiliser, appuyez sur le tiroir de diffusion situé en bas sur le côté gauche de l'appareil (⑨). Une fois le tiroir ouvert, versez quelques gouttes (4 à 8 gouttes selon la puissance olfactive souhaitée) de l'huile essentielle de votre choix sur le coton. Refermez le tiroir et mettez l'appareil en marche. Il est recommandé de renouveler le coton à chaque changement d'huile essentielle.

Ne jamais mettre d'huile essentielle directement dans le réservoir d'eau : cela endommagerait l'appareil.

INSTRUCTIONS DE FONCTIONNEMENT

1. Remplissez le réservoir avec de l'eau.
2. Branchez le cordon d'alimentation sur le secteur. L'écran digital s'allume et un signal sonore retentit une fois. Puis, l'écran s'éteint après 1 seconde et se met en veille.
3. Mettez l'appareil en marche en utilisant le bouton ON-OFF (Ⓐ). L'humidificateur commence à fonctionner : de la vapeur s'échappe et la LED bleue est allumée. L'écran digital affiche le taux d'humidité ambiant.
4. Au bout de 15 secondes, l'affichage digital change et montre la puissance d'humidification sur laquelle est réglé l'appareil.
5. Appuyez sur les boutons pour sélectionner les différents modes de fonctionnement.

FONCTIONS PRINCIPALES (VOIR PAGE 3)

Ⓒ **FONCTION [PUISSANCE]:** SOLNAN dispose de 3 niveaux de puissance de diffusion, permettant d'augmenter la rapidité d'humidification de l'air et de régler l'intensité de la brume. Le chiffre correspondant s'affiche sur l'écran digital :

- 1 – Puissance faible
- 2 – Puissance moyenne
- 3 – Puissance forte

Lorsque l'écran digital affiche le taux d'humidité ambiant, appuyez une première fois pour montrer la puissance pré-réglée, puis une seconde fois pour la modifier.

À pleine puissance, il est possible que la brume produite forme de la condensation autour de l'appareil et donne une impression de fuite du réservoir. Pour éviter ce phénomène, diminuez la puissance de diffusion et/ou placez l'humidificateur vers une source de chaleur (à 1 mètre environ).

Ⓓ **FONCTION [TIMER]:** Cette fonction vous permet de déterminer le temps de fonctionnement de votre appareil, de 1 à 12 heures.

1. En appuyant sur le bouton Ⓑ, l'écran digital affiche "01" pour "1 heure de fonctionnement". Appuyez plusieurs fois sur le bouton jusqu'à atteindre la valeur désirée.
2. Sans action de votre part, l'affichage digital de la minuterie cesse de clignoter au bout de 5 secondes, ce qui signifie que le réglage est réussi.
3. Une fois que le temps de fonctionnement désiré est programmé, l'écran digital affiche le temps restant toutes les minutes, et diminue d'heure en heure. Si vous avez réglé le Timer sur "03" (3 heures), l'écran digital affichera "02" au bout d'une heure de fonctionnement.

Pour annuler le réglage du Timer, appuyez longuement (2 secondes) sur le bouton Ⓑ.

Ⓔ **FONCTION [HYGROSTAT]:** Cette fonction vous permet de régler le taux d'humidité de l'air ambiant à la valeur que vous souhaitez (entre 30 et 90%). Pour un confort maximal, nous recommandons un taux d'humidité compris entre 45 et 55%.

1. Avant d'appuyer sur le bouton Ⓔ, l'écran digital affiche le taux d'humidité ambiant.
2. Appuyez plusieurs fois sur le bouton Ⓔ, afin de sélectionner la valeur que vous désirez. La valeur augmente par paliers de 5%.
3. Sans action de votre part, l'affichage digital de l'hygrostat cesse de clignoter au bout de 5 secondes, ce qui signifie que le réglage est réussi.
4. Une fois que le taux d'humidité souhaité est programmé, l'écran digital affiche ce taux toutes les minutes, en clignotant lentement.

Réglage de l'appareil en CONTINU :

Pour activer cette fonction, appuyez plusieurs fois sur le bouton Ⓔ jusqu'à ce que le sigle "CO" s'affiche. Après 5 secondes, l'écran digital affiche à nouveau le taux d'humidité ambiant.

Attention : En sélectionnant la fonction [HYGROSTAT], il n'est pas possible de régler la Puissance de l'appareil.

MODE NUIT: Vous pouvez activer ou désactiver l'affichage LED de l'appareil :

1. Appuyez longuement (2 secondes) sur le bouton Ⓔ : la LED bleue située sous l'appareil et l'écran digital s'éteignent.
2. Appuyez sur l'un des boutons pour ré-activer l'écran digital.
3. Appuyez à nouveau sur l'un des boutons pour modifier le fonctionnement de l'appareil.
4. Appuyez à nouveau longuement sur le bouton Ⓔ pour réactiver les LED.

HUMIDIFICATION DE L'AIR AUTOMATIQUE

SOLNAN dispose d'une fonction [HYGROSTAT], qui vous permet de déterminer un taux d'humidité souhaité dans votre pièce. En effectuant ce réglage, l'appareil va automatiser son fonctionnement :

Taux d'humidité désiré par rapport au taux d'humidité ambiant	Puissance d'humidification automatique
Supérieur de 16% ou plus	3 – Puissance forte
Supérieur de 10 à 15%	2 – Puissance moyenne
Supérieur de 1 à 9%	1 – Puissance faible
Inférieur	L'appareil se met en veille

MAINTENANCE

- Assurez-vous que l'appareil soit éteint et débranché avant de réaliser toute manipulation.
- N'immergez pas l'appareil dans l'eau ou tout autre liquide.
- N'utilisez pas de produits corrosifs, abrasifs ou inflammables pour nettoyer l'appareil.

NETTOYAGE DU RÉSERVOIR: Pour éviter les dépôts calcaires, nettoyez le réservoir au moins une fois par mois avec un produit approprié ou du vinaigre blanc. Pour cela, retirez le réservoir de l'appareil et ôtez le couvercle, puis remplissez-le avec de l'eau et le produit nettoyant. Laissez reposer 15 minutes, puis vider et rincez abondamment le réservoir à l'eau claire avant de le remettre en place et de ré-allumer l'appareil.

NETTOYAGE DE LA PLAQUE ULTRASONIQUE: Séchez la plaque ultrasonique et la nettoyez-la à l'aide d'une brosse douce. Essuyez-la ensuite à l'aide d'un chiffon doux. Ne pas gratter la plaque ultrasonique avec un objet dur.

STOCKAGE DE L'APPAREIL: Pour éviter toute prolifération de bactéries ou virus, ne stockez jamais l'appareil avec de l'eau dans le réservoir et assurez-vous que l'intégralité de l'appareil soit complètement sec. Ne laissez jamais d'eau dans le réservoir lorsque l'appareil n'est pas utilisé.

1. Videz et lavez le réservoir d'eau de l'appareil.
2. Nettoyez la plaque ultrasonique.
3. Une fois les différents éléments correctement séchés, rangez le produit à l'abri de la poussière, dans un endroit propre, sec et ventilé.

ACCESSOIRES (NON-INCLUS)

CARTOUCHE DE FILTRATION

À découvrir sur www.airandme.fr

La cartouche de filtration de l'eau pour SOLNAN est composée de billes de céramique. Elle garantit une vapeur saine et de bonne qualité, en éliminant le surplus de calcaire et les bactéries. Facile d'utilisation, elle se visse à l'intérieur du bouchon du réservoir et reste ensuite immergée dans l'eau.

Nous vous recommandons de la changer tous les 4 à 6 mois, en fonction de la fréquence d'utilisation de l'appareil et de la dureté de l'eau utilisée.



AROMATHÉRAPIE

À découvrir sur www.airandme.fr

air&me propose un large choix d'huiles essentielles fabriquées en France.

Laissez-vous séduire par notre gamme de Synergies, ainsi que par la gamme "Les Essentielles", huiles 100% naturelles.

Une façon de profiter au mieux de votre humidificateur SOLNAN tout en bénéficiant des vertus de l'aromathérapie.



FAQ

Problème	Raison	Solution
L'appareil ne marche pas	> Le produit n'est pas correctement branché ou il y a un problème de concordance électrique.	> Branchez correctement la prise en vous assurant du voltage et du bon fonctionnement du réseau électrique. Évitez les multiprises.
	> Il y a un problème sur le réseau électrique du logement.	
	> Le réservoir est vide.	> Remplissez le réservoir.
	> Le réservoir n'est pas correctement enclenché.	> Enclenchez correctement le réservoir.
Le témoin d'alimentation est allumé mais l'appareil ne fait pas de vapeur	> Le taux d'humidité choisi sur l'hygrostat est atteint.	> Changez de mode de fonctionnement ou de taux d'humidité souhaité.
Le panneau de contrôle ne fonctionne pas	> Vos mains sont trop mouillées lors de l'utilisation du panneau de contrôle.	> Séchez-vous les mains avant d'utiliser le panneau de contrôle.
La brume s'échappe de la base	> Le réservoir est mal positionné.	> Repositionnez correctement le réservoir.
Le taux d'humidité indiqué est incorrect	> La pièce à humidifier est sur-dimensionnée.	> Déplacez l'appareil dans une pièce d'une surface appropriée.
	> Le capteur de l'hygromètre est encrassé.	> Nettoyez l'hygromètre en soufflant dans l'orifice du capteur.
	> Le capteur de l'hygromètre est défectueux.	> Rapprochez-vous de votre revendeur pour une prise en charge SAV.
	> La buse est orientée dans la direction du capteur d'humidité.	> Tournez la buse de manière à ce qu'elle ne soit pas en face du capteur d'humidité.
	> Le capteur d'humidité a une marge d'erreur de $\pm 5\%$.	> Comparez avec un hygromètre tiers pour vérifier si l'hygromètre de l'appareil est défectueux.
La vapeur produite a une odeur déplaisante	> Le produit est neuf.	
	> L'eau du réservoir est sale (stagnante ou contaminée).	> Videz le réservoir et la base et lavez et séchez ces deux éléments avant de remettre l'appareil en marche.
	> Odeur résiduelle provenant de la diffusion d'huiles essentielles.	> Changez le coton de diffusion.

ENGLISH

Thank you for having purchased the **SOLNAN** air humidifier, an **air&me** product. We hope that it will bring you complete satisfaction and improve your indoor air quality.

As with all electrical appliances, it is important to maintain the appliance properly in order to avoid any damage or injury. Please read these instructions carefully before switching the appliance on and keep them for later reference. WAF-direct society accepts no liability for any damage that is caused by noncompliance with this instruction manual. The appliance is only to be used in the household for the intended purposes described in this user manual. Using the appliance for other purposes than the intended ones or performing technical changes to the appliance could be hazardous for health and life.

TECHNICAL DATA

Voltage	220-240 V ~ 50/60 Hz
Dimensions (H x W x D)	333 x 214 x 214 mm
Net weight	1,76 kg
Number of speed	3
Maximal power consumption	30 W
Suitable for rooms up to	30 m ²
Water tank volume	5,5 L
Humidification capacity	280 mL/h (± 50 mL)
Sound level	≤ 38 dB
Water hardness	Not suitable if water > 21 dH
Water softener compatibility	No

DOMESTIC INJURY PREVENTION

The safety of this product conforms to the relevant norms and regulations in force in the European Union.

For any further information, please visit our website: www.airandme.fr

Our customer service department is available at the following email address: info@airandme.fr



To prevent from any danger or electrical shock, always unplug the product when you are not using it, moving it or cleaning it.
In case of repairs, approach the qualified persons.

IMPORTANT SAFETY INSTRUCTIONS

1. Please read all the instructions carefully before using SOLNAN.
2. Any use that is not recommended by the reseller can lead to fire, power surge or can hurt people.
3. Remove the packaging and make sure that SOLNAN is not damaged. If in doubt, do not use the appliance and contact your reseller.
4. Do not let children play with the different pieces of the packaging.
5. Before using SOLNAN, make sure that the voltage indicated on the product is in accordance with your electrical installation.
6. Pay special attention when using the appliance near a child.
7. Using an extension electric cable can create overheating and fire.
8. Do not pull on the power cord to unplug the appliance. Always unplug SOLNAN by holding and pulling on the socket.
9. Do not insert object inside the wet air outlet. It can cause electrical shock or damage the appliance. Do not cover or put objects that can obstruct the air flow.
10. Always unplug SOLNAN when you are not using it.
11. Never use SOLNAN if it can fall into a liquid.
12. During operation, leave at least 20cm behind, around and in front of the appliance.
13. Make sure the product is on a dry flat and horizontal surface. Do not allow the area around the SOLNAN to become damp or wet. In case of excessive humidity, reduce the air-flow of the humidifier or use it intermittently.
14. Do not use SOLNAN outdoors.
15. Do not use SOLNAN in a room where you are using aerosol or spray products.
16. Always unplug SOLNAN when moving it.
17. Keep the product clean and in good condition.
18. Only use the recommended spare parts (non official parts could be dangerous and invalidate the warranty).
19. Store SOLNAN in a dry and safe place, away from children.
20. If the power cord is damaged, it can be changed by the reseller. Only qualified persons can make this repair.
21. This product cannot be used by children less than 8 years old. Please read carefully this user manual and use SOLNAN with caution.
22. Be aware that high humidity can encourage the growth of micro-organisms in the environment.
23. Remember to clean the tank properly, and renew the water in the tank every 3 days, otherwise micro-organisms can grow in the tank and be released into the air, causing serious health risks.

COMPONENTS (SEE PAGE 2)

- | | |
|--------------------|-----------------------------|
| ① Lid | ⑧ Ultrasonic plate |
| ② Humid air pipe | ⑨ Drawer (for aromatherapy) |
| ③ Handle | ⑩ Digital display |
| ④ Water tank | ⑪ Hygrometer |
| ⑤ Filter cartridge | ⑫ Power cable |
| ⑥ Float | ⑬ Base |
| ⑦ Air outlet | ⑭ LED indicator |

DIGITAL DISPLAY (SEE PAGE 3)

- Ⓐ ON-OFF button
- Ⓑ [Timer] button
- Ⓒ [Power] button
- Ⓓ [Hygrostat] button

USE PRECAUTIONS

- Never connect the appliance when the tank is completely empty.
- Fill the tank with tap water or demineralised water. Do not fill the tank with softened water with a salt softener.
- Make sure the product is placed on a dry, level surface and 10 cm away from the wall.
- Before first use or after transportation, the unit will take approximately 30 minutes to display the actual room temperature and humidity.
- Make sure that the removable filter and the tank are correctly positioned and depressed.
- Do not remove the float from the tank, as this will prevent the unit from starting.
- If you want to move the air humidifier, make sure to hold the appliance base and not the tank.
- Do not put essential oils directly in the tank; it will damage the components.

FILLING THE TANK (SEE PAGE 3)

Make sure the appliance is switched off.

- ① Lift the tank out of its base and remove the upper lid.
- ② Fill the tank with cold water. Do not fill the tank with hot water as this will cause leaks.
- ③ Replace the lid.
- ④ Replace the tank on its base, in the right direction, using the float as a guide.

> YOU CAN ALSO FILL THE TANK WITH A BOTTLE OF WATER:

After having removed the upper lid, empty the bottle in the tank and replace the lid.

For safety reasons and to avoid overheating, the humidifier switches off automatically when there is not enough water in the tank and the indicator light turns red. After filling the water tank, press the ON-OFF button again. The light turns blue again.

AROMATHERAPY (SEE PAGE 3)

SOLNAN has an aromatherapy function. To use it, press the broadcast drawer at the bottom of the left side of the device (⑨). Once the drawer is open, pour a few drops (4 to 8 drops depending on the desired olfactory power) of the essential oil of your choice on the cotton. Close the drawer and turn on the unit. It is recommended to renew the cotton with each change of essential oil.

Never put essential oils directly in the water tank: this will damage the unit.

OPERATING INSTRUCTIONS

1. Fill the tank with water.
2. Plug the power cord. The digital display will turn on and you will hear one beep. Then, the display will turn off after one second and the appliance will be in standby mode.
3. Turn the appliance on by using the ON-OFF button (Ⓐ). The humidifier starts working: steam comes out of the appliance and the blue LED is turned on. The digital display indicates the ambient humidity rate.
4. After 15 seconds, the display changes and indicates the humidification power on which the appliance is set up.
5. Press the buttons to select the operating modes.

MAIN FUNCTIONS

Ⓒ **[POWER] FUNCTION:** SOLNAN is equipped with 3 levels of diffusion power, allowing to increase the speed of air humidification and to regulate the intensity of the mist. The corresponding number appears on the digital display:

- 1 – Low power
- 2 – Medium power
- 3 – High power

When the digital display indicates the ambient humidity rate, press it once to increase the preset power. Press it a second time to change the power.

At full power, the mist produced may condense around the appliance and give the impression of a tank leak. To avoid this phenomenon, reduce the diffusion power and/or place the humidifier towards a heat source (at about 1 meter).

Ⓓ **[TIMER] FUNCTION:** This function allows you to choose the operating time of your appliance, from 1 to 12 hours.

1. By pressing button Ⓑ, the digital display indicates "01" for "1 hour of operation". Press the button repeatedly to reach the desired value.
2. Without any action on your side, the digital timer display stops flashing after 5 seconds, which means that the setting is successful.
3. Once the desired operating time is set up, the digital display indicates the remaining time every minute, and decreases from hour to hour. If you have set the Timer to "03" (3 hours), the digital display will indicate "02" after one hour of operation.

To cancel the Timer setting, hold down button Ⓓ for 2 seconds.

Ⓔ **[HYGROSTAT] FUNCTION:** This function allows you to set up the ambient humidity rate to the value you want (between 30 and 90%). For maximum comfort, we recommend a humidity rate between 45 and 55%.

1. Before pressing button Ⓔ, the digital display indicates the ambient humidity rate.
2. Press button Ⓔ, several times to select the value you want. The value increases in steps of 5%.
3. Without any action on your side, the digital hygrostat display stops flashing after 5 seconds, which means that the setting is successful.
4. Once the desired humidity rate is set up, the digital display indicates this rate every minute, flashing slowly.

Set up of the appliance in CONTINUOUS mode:

To activate this function, press several times the button Ⓔ until the "CO" acronym appears. After 5 seconds, the digital display indicates again the ambient humidity rate.

Caution: By selecting the [HYGROSTAT] function, it is not possible to adjust the power of the appliance.

NIGHT MODE: You can activate or deactivate the LED display of the appliance:

1. Hold down the button Ⓔ for 2 seconds: the blue LED situated under the appliance and the digital display turn off.
2. Press one of the buttons to reactivate the digital display.
3. Press again one of the buttons to modify the operating mode of the appliance.
4. Hold down the button Ⓔ again to reactivate the LED lights.

AUTOMATIC AIR HUMIDIFICATION

SOLNAN is equipped with an [HYGROSTAT] function that allows you to choose a desired humidity rate in your room. By making this setting, the appliance will automate its operating.

Desired humidity rate according to the ambient humidity rate	Automatic humidification power
Higher than 16% or more	3 – High power
Higher than 10 to 15%	2 – Medium power
Higher than 1 to 9%	1 – Low power
Lower	The appliance is in standby

MAINTENANCE

- Make sure the unit is turned off and unplugged before handling.
- Do not immerse the device in water or any other liquid.
- Do not use corrosive, abrasive or flammable products to clean the unit.

CLEANING THE TANK: To avoid scale deposits, clean the tank at least once a month with a suitable product or white vinegar. To do this, remove the tank from the unit and remove the cap, then fill it with water and cleaning agent. Let stand for 15 minutes, then empty and rinse the tank thoroughly with clean water before putting it back in place and turning on the device again.

CLEANING ULTRASONIC PLATE: Dry the ultrasonic plate and clean it with a soft brush. Then wipe it with a soft cloth.

STOCKAGE: To avoid any bacteria or virus proliferation, never store the appliance with water inside the tank and be sure that the appliance is perfectly dry. Never leave water in the tank when the unit is not used.

1. Empty and clean the tank.
2. Clean the pre-filter.
3. Store the product in a place that is protected against dust and that is clean and dry.

ACCESSORIES

FILTRATION CARTRIDGE

To discover at www.airandme.fr

The water filtration cartridge of SOLNAN is made of ceramic beads. It guarantees a healthy and good quality steam by eliminating the excess of calc and bacteria. Easy to use, it has to be screwed inside the tank cap and then will remain immersed in water.

We recommend you to change it every 4 to 6 months depending on the use of the appliance and of the hardness of the water you are using.



AROMATHERAPY

To discover at www.airandme.fr

air&me offers a wide range of essential oils that are made in France.

Let yourself be tempted by our Synergies range as well as by the range "Les Essentielles", 100% natural oils.

The way to get the most out of your SOLNAN humidifier while enjoying the benefits of aromatherapy.



FAQ

Circumstance	Reason	Solution
The product does not work	> The product is not correctly plug or there is an electrical problem.	> Plug the socket correctly and check the voltage and the good functioning of your electrical system. Avoid multi sockets.
	> There is a problem on the electrical system of your house.	
	> The tank is empty. > The tank is not properly placed.	> Fill the tank. > Push and place the tank properly.
The power indicator is lit, but the appliance does not produce steam at the outlet	> The humidity rate selected on the hygrostat is reached.	> Change the operating mode or the desired humidity rate.
The control panel is not working	> Your hands are too wet when you are using the control panel.	> Dry your hands before using the control panel.
The steam comes out of the appliance base	> The tank is not properly placed.	> Replace the tank properly.
The indicated humidity rate is not correct	> The room to humidify is oversized.	> Move the appliance into a room with an appropriate surface area.
	> The hygrometer sensor is dirty.	> Clean the hygrometer by blowing into the sensor hole.
	> The hygrometer sensor is defective.	> Contact your reseller for service support.
	> The pipe is facing the humidity sensor. > Humidity sensor has a margin of error of $\pm 5\%$.	> Turn the pipe so that it is not facing the humidity sensor. > Compare it with another hygrometer to check if the hygrometer of the appliance is defective.
Moisture produced has an unpleasant smell	> The product is new.	> Empty the tank and base and wash and dry both parts before turning the unit on again.
	> The water in the tank is dirty (stagnant or contaminated).	
	> There is a residual odor coming from the diffusion of essential oils.	> Change the diffusion cotton.

Vielen Dank, dass Sie sich für den **SOLNAN**-Luftbefeuchter entschieden haben, ein **air&me**-Produkt. Wir hoffen, dass er sie vollständig zufriedenstellen wird und die Qualität Ihrer Raumluft verbessern wird.

Wie bei allen elektrischen Geräten, ist es wichtig, dieses Gerät richtig zu warten, um mögliche Verletzungen oder Beschädigungen zu vermeiden. Bitte lesen Sie sorgfältig die Anweisungen vor der Inbetriebnahme und bewahren Sie die Anleitung zum späteren Nachschlagen auf. Die Firma WAF-direkt übernimmt keine Haftung für Schäden, die durch Nichtbeachtung der Bedienungsanleitung verursacht werden. Das Gerät darf nur in der häuslichen Umgebung für die in diesem Handbuch beschriebenen Zwecke verwendet werden. Unsachgemäßer Gebrauch und technische Änderungen am Gerät können zu Risiken für Gesundheit und Leben führen.

TECHNISCHE DATEN

Spannung	220-240 V ~ 50/60 Hz
Abmessungen (H x B x T)	333 x 214 x 214 mm
Nettogewicht	1,76 kg
Anzahl Geschwindigkeitseinstellungen	3
Leistung	30 W
Maximale empfohlene Befeuchtungsfläche	30 m ²
Kapazität des Wasserbehälters	5,5 L
Luftbefeuchtungskapazität	280 mL/h (± 50 mL)
Geräuschpegel	≤ 38 dB
Wasserhärte	Nicht geeignet bei Wasser > 21 dH
Kompatibilität mit einem Wasserenthärter	Nicht

VERHÜTUNG VON HAUSHALTSUNFÄLLEN

Die Sicherheit dieses Gerätes entspricht den in der EU geltenden technischen Vorschriften und Normen. Für weitere Informationen oder Anfragen besuchen Sie bitte unsere Website: www.airandme.fr

Unser Kundendienst ist unter folgender Adresse erreichbar: info@airandme.fr



Um Gefahren oder Stromschläge zu vermeiden, trennen Sie das Gerät immer vom Stromnetz, wenn es nicht benutzt, gereinigt oder an einen anderen Platz gestellt wird. Wenden Sie sich im Reparaturfall an qualifiziertes Fachpersonal.

WICHTIGE SICHERHEITSHINWEISE

1. Lesen Sie die Gebrauchsanweisung sorgfältig durch, bevor Sie SOLNAN verwenden.
2. Jegliche Verwendung, die nicht vom Fachhändler empfohlen wird, kann zu Bränden, elektrischer Überspannung oder zu Verletzungen führen.
3. Entfernen Sie die Verpackung und stellen Sie sicher, dass SOLNAN nicht beschädigt ist. Im Zweifelsfall das Gerät nicht benutzen und mit Ihrem Fachhändler Kontakt aufnehmen.
4. Lassen Sie Kinder nicht mit den verschiedenen Verpackungsteilen spielen.
5. Bevor Sie SOLNAN verwenden, vergewissern Sie sich, dass die auf dem Produkt angegebene Spannung mit Ihrer elektrischen Installation übereinstimmt
6. In der Nähe eines Kindes die Benutzung des Gerätes besonders überwachen.
7. Die Benutzung einer elektrischen Kabelverlängerung kann zu Überhitzung und Brandgefahr führen.
8. Trennen Sie das Gerät vom Stromnetz nicht durch Ziehen am Kabel. Trennen Sie SOLNAN immer vom Stromnetz, indem Sie den Stecker festhalten und dann ziehen.
9. Bitte keine Gegenstände in den feuchten Luftauslass stecken. Dies kann zu Stromschlägen oder Schäden am Gerät führen. Das Gerät nicht bedecken und keine Gegenstände benutzen, die den Luftstrom behindern könnten.
10. Trennen Sie das Gerät immer vom Stromnetz, wenn Sie es nicht benutzen.
11. Das Gerät niemals verwenden, wenn Gefahr für das Gerät besteht in eine Flüssigkeit zu fallen.
12. Lassen Sie während des Gebrauchs mindestens 20 cm Platz an der Rückseite, sowie an den Seiten, wie als auch an der Vorderseite des Gerätes.
13. Achten Sie darauf, dass das Gerät auf eine trockene, ebene und horizontale Fläche gestellt wird. Lassen Sie den Bereich um den SOLNAN nicht feucht oder nass werden. Reduzieren Sie bei übermäßiger Feuchtigkeit die Leistung des Luftbefeuchters oder verwenden Sie ihn nur zeitweise.
14. Verwenden Sie SOLNAN nicht im Freien.
15. Verwenden Sie SOLNAN nicht in einem Raum, in dem Sie Sprayprodukte verwenden.
16. Trennen Sie den SOLNAN immer vom Stromnetz, wenn Sie es an eine anderen Platz stellen.
17. Achten Sie darauf, dass der Ventilator sauber und in gutem Betriebszustand bleibt.
18. Verwenden Sie die empfohlenen Ersatzteile (nicht-offizielle Ersatzteile können gefährlich sein und die Garantie erlöschen).
19. Lagern Sie das Gerät an einem trockenen und sicheren Ort, außerhalb der Reichweite von Kindern.
20. Wenn das Netzkabel beschädigt ist, kann es vom Fachhändler ersetzt werden. Reparaturen dürfen nur von qualifiziertem Fachpersonal durchgeführt werden.
21. Dieses Produkt darf nicht von Kindern unter 8 Jahren benutzt werden. Lesen Sie die Betriebsanleitung sorgfältig durch und verwenden Sie SOLNAN mit Sorgfalt.
22. Seien Sie sich bewusst, dass eine hohe Luftfeuchtigkeit das Wachstum von Mikroorganismen in der Umgebung fördern kann.
23. Denken Sie daran, den Behälter ordnungsgemäß zu reinigen und das Wasser alle drei Tage zu erneuern.

KOMPONENTEN (SIEHE SEITE 2)

- | | |
|-------------------------|----------------------------|
| ① Abdeckung | ⑧ Ultraschallplatte |
| ② Feuchtluftauslassdüse | ⑨ Schublade[Aromatherapie] |
| ③ Griff | ⑩ Digitalanzeige |
| ④ Wasserbehälter | ⑪ Hygrometer |
| ⑤ Filtrationspatrone | ⑫ Netzkabel |
| ⑥ Schwimmer | ⑬ Sockel |
| ⑦ Luftauslass | ⑭ LED-Anzeige |

DIGITALANZEIGE (SIEHE SEITE 3)

- Ⓐ ON-OFF-Taste
- Ⓑ [Timer]-Taste
- Ⓒ Taste-[Leistung]
- Ⓓ Taste-[Hygrostat]

VORSICHTSMASSNAHMEN

- Schließen Sie das Gerät niemals an, wenn der Behälter vollständig leer ist.
- Füllen Sie den Behälter mit Leitungswasser oder entmineralisiertem Wasser. Füllen Sie den Behälter nicht mit enthärtetem Wasser eines Salzhärters.
- Stellen Sie das Gerät auf eine trockene und ebene Fläche, 10 cm von der Wand entfernt,
- Vor dem ersten Gebrauch oder nach dem Transport benötigt das Gerät ca. 30 Minuten, um die aktuelle Raumtemperatur und -feuchtigkeit anzuzeigen.
- Stellen Sie sicher, dass der herausnehmbare Filter und der Behälter sauber sind, wie als auch richtig positioniert und eingeschoben.
- Entfernen Sie den Schwimmer nicht aus dem Behälter, da dies den Start des Gerätes verhindert.
- Wenn Sie den Luftbefeuchter an einen anderen Platz stellen möchten, halten Sie ihn am Boden des Gerätes fest und nicht am Wasserbehälter.
- Geben Sie keine ätherischen Öle direkt in den Wasserbehälter ein, da dies die Komponenten beschädigen kann.

FÜLLEN DES BEHÄLTERS (SIEHE SEITE 3)

Vergewissern Sie sich, dass das Gerät ausgeschaltet ist.

- ① Heben Sie den Wasserbehälter vom Sockel ab und entfernen Sie die obere Abdeckung.
- ② Füllen Sie den Wasserbehälter mit kaltem Wasser. Füllen Sie den Wasserbehälter nicht mit heißem Wasser, da dies zu Lecks führen kann.
- ③ Setzen Sie die Abdeckung wieder auf.
- ④ Setzen Sie den Wasserbehälter wieder auf den Sockel, in die richtige Richtung, wobei Sie den Schwimmer als Führung verwenden können.

> SIE KÖNNEN DEN WASSERBEHÄLTER AUCH MIT EINER FLASCHE WASSER FÜLLEN:
Nach dem Entfernen des oberen Deckels leeren Sie den Inhalt der Flasche in den Wasserbehälter und setzen Sie den Deckel wieder auf.

Aus Sicherheitsgründen und um eine Überhitzung zu vermeiden, schaltet sich der Luftbefeuchter automatisch ab, wenn sich nicht genügend Wasser im Tank befindet und die Kontrollleuchte rot leuchtet. Drücken Sie nach dem Befüllen des Wassertanks erneut die ON-OFF-Taste. Die Leuchte leuchtet wieder blau.

AROMATHERAPIE (SIEHE SEITE 3)

SOLNAN verfügt über eine Aromatherapie-Funktion. Um diese zu verwenden, drücken Sie auf das Schubfach für ätherische Öle unten an der linken Seite des Gerätes (⑨). Sobald das Schubfach geöffnet ist, geben Sie ein paar Tropfen (4 bis 8 Tropfen je nach gewünschter Geruchsintensität) des ätherischen Öls Ihrer Wahl auf die Baumwolle. Schließen Sie das Schubfach und schalten Sie das Gerät ein. Es wird empfohlen, die Baumwolle bei jeder neuen Benutzung eines ätherischen Öls zu ersetzen.

Niemals ätherisches Öl direkt in den Wassertank: das Gerät dadurch beschädigt wird.

GEBRAUCHSANWEISUNG

1. Füllen Sie den Wasserbehälter mit Wasser.
2. Schließen Sie das Netzkabel an das Stromnetz an. Die Digitalanzeige leuchtet auf und ein akustisches Signal ertönt einmal. Dann schaltet sich die Anzeige nach einer Sekunde aus und wechselt in den Standby-Modus.
3. Schalten Sie das Gerät mit der ON-OFF-Taste (Ⓐ) ein. Der Luftbefeuchter nimmt seinen Betrieb auf: Dampf entweicht und die blaue LED leuchtet auf. Die Digitalanzeige zeigt den Feuchtigkeitsgehalt der Umgebung an.
4. Nach 15 Sekunden wechselt die Digitalanzeige und zeigt die Luftbefeuchtungsleistung an, auf die das Gerät eingestellt ist.
5. Drücken Sie die Tasten, um die verschiedenen Betriebsarten auszuwählen.

HAUPTFUNKTIONEN

Ⓒ **FUNKTION [LEISTUNG]:** SOLNAN verfügt über 3 Betriebsleistungsstufen, die es ermöglichen, die Geschwindigkeit der Luftbefeuchtung zu erhöhen und die Intensität des Dampfnebels zu steuern. Die entsprechende Zahl erscheint auf der Digitalanzeige:

- 1 - Niedrige Leistung
- 2 - Mittlere Leistung
- 3 - Starke Leistung

Wenn die Digitalanzeige die Umgebungsfeuchtigkeit anzeigt, drücken Sie einmal, um die voreingestellte Leistung anzuzeigen, und dann erneut, um sie zu ändern.

Bei voller Leistung kann der erzeugte Dampfnebel um das Gerät herum kondensieren und den Eindruck eines Lecks erwecken. Um dieses Phänomen zu vermeiden, vermindern Sie die Betriebsleistung und/oder stellen Sie den Befeuchter in Richtung einer Wärmequelle (einen Meter weit entfernt).

Ⓓ **FUNKTION [TIMER]:** Mit dieser Funktion können Sie die Betriebszeit Ihres Gerätes von 1 bis 12 Stunden bestimmen.

1. Durch Drücken der Taste Ⓓ zeigt die Digitalanzeige "01" für "1 Stunde Betriebszeit" an. Drücken Sie die Taste so oft, bis der gewünschte Wert erreicht ist.
2. Ohne Tastendruck Ihrerseits hört die digitale Timeranzeige nach 5 Sekunden auf zu blinken, was bedeutet, dass die Einstellung gelungen ist.
3. Sobald die gewünschte Betriebszeit programmiert ist, zeigt die Digitalanzeige jede Minute die verbleibende Zeit an, die sich von Stunde zu Stunde verringert. Wenn Sie den Timer auf "03" (3 Stunden) eingestellt haben, zeigt die Digitalanzeige nach einer Betriebsstunde "02" an.

Um die Timer-Einstellung aufzuheben, drücken und halten Sie die Taste Ⓓ 2 Sekunden lang gedrückt.

Ⓔ **FUNKTION [HYGROSTAT]:** Mit dieser Funktion können Sie die Luftfeuchtigkeit der Umgebung auf den gewünschten Wert einstellen (zwischen 30 und 90%). Für maximalen Komfort empfehlen wir eine Luftfeuchtigkeit zwischen 45% und 55%.

1. Vor dem Drücken der Taste Ⓔ zeigt die Digitalanzeige die umgebende Luftfeuchtigkeit an.
2. Drücken Sie wiederholt die Taste Ⓔ, um den gewünschten Wert auszuwählen. Der Wert steigt in 5%-Schritten.
3. Ohne Tastendruck Ihrerseits hört die digitale Hygrostatanzeige nach 5 Sekunden auf zu blinken, was bedeutet, dass die Einstellung gelungen ist.
4. Sobald die gewünschte Luftfeuchtigkeit programmiert ist, zeigt die Digitalanzeige diesen Wert jede Minute an und blinkt dabei langsam.

Einstellen des Geräts in den kontinuierlichen Modus:

Um diese Funktion zu aktivieren, drücken Sie die Taste Ⓔ wiederholt, bis "CO" auf der Anzeige erscheint. Nach 5 Sekunden zeigt die Digitalanzeige wieder den umgebenden Luftfeuchtigkeitsgehalt an.

Beachten Sie: Durch die Auswahl der Funktion [HYGROSTAT] ist es nicht möglich, die Leistung des Gerätes anzupassen.

NACHTMODUS: Sie können die LED-Anzeige des Gerätes aktivieren oder deaktivieren:

1. Halten Sie die Taste Ⓔ (2 Sekunden) lang gedrückt: Die blaue LED unter dem Gerät und die Digitalanzeige erlischt.
2. Drücken Sie eine der Tasten, um die Digitalanzeige wieder zu aktivieren.
3. Drücken Sie erneut eine der Tasten, um die Funktion des Gerätes zu ändern.
4. Drücken Sie die Taste Ⓔ erneut und halten Sie sie für einen Moment gedrückt, um die LEDs wieder zu aktivieren.

AUTOMATISCHE LUFTBEFEUCHTUNG

SOLNAN verfügt über eine [HYGROSTAT]-Funktion, mit der Sie die gewünschte Luftfeuchtigkeit in Ihrem Raum bestimmen können. Wenn Sie diese Einstellung vornehmen, automatisiert das Gerät seinen Betrieb:

Gewünschte Luftfeuchtigkeit in Bezug auf die umgebende Raumlufffeuchtigkeit	Automatische Luftbefeuchtungsleistung
16% höher oder mehr	3 – Starke Leistung
10% bis 15% höher	2 – Mittlere Leistung
1% bis 9% höher	1 – Niedrige Leistung
Niedriger	Das Gerät wechselt in den Standby-Modus.

WARTUNG

- Stellen Sie sicher, dass das Gerät ausgeschaltet und vom Stromnetz getrennt ist, bevor Sie es in irgendeiner Weise manipulieren.
- Tauchen Sie das Gerät nicht in Wasser oder andere Flüssigkeiten.
- Zur Reinigung des Gerätes keine korrosiven, abrasiven oder entflammenden Produkte verwenden.

REINIGUNG DES BEHÄLTERS: Um Kalkablagerungen zu vermeiden, reinigen Sie den Behälter mindestens einmal im Monat mit einem geeigneten Produkt oder weißem Essig. Nehmen Sie hierzu den Behälter vom Gerät und entfernen Sie den Verschluss, füllen Sie den Behälter dann mit Wasser und Reinigungsmittel. Lassen Sie den Behälter 15 Minuten stehen, entleeren Sie ihn, dann spülen Sie ihn gründlich mit sauberem Wasser, bevor Sie den Behälter wieder einsetzen und das Gerät wieder einschalten.

REINIGUNG DER ULTRASCHALLPLATTE: Trocknen Sie die Ultraschallplatte und reinigen Sie sie mit einer weichen Bürste. Wischen Sie sie dann mit einem weichen Tuch ab.

LAGERUNG DES GERÄTS: Um die Vermehrung von Bakterien oder Viren zu vermeiden, lagern Sie das Gerät niemals mit Wasser im Behälter und stellen Sie sicher, dass das Gerät vollständig trocken ist. Lassen Sie niemals Wasser im Tank, wenn das Gerät nicht benutzt wird.

1. Entleeren und reinigen Sie den Wasserbehälter des Gerätes.
2. Reinigen Sie die Ultraschallplatte.
3. Nachdem die verschiedenen Komponenten gänzlich getrocknet sind, lagern Sie das Gerät in einem staubfreien, sauberen, trockenen und belüfteten Ort.

ZUBEHÖR

FILTRATIONS-KARTUSCHE

Auf www.airandme.fr zu entdecken

Die Wasserfilterpatrone für SOLNAN besteht aus Keramikugeln. Dies garantiert einen gesunden und qualitativ hochwertigen Dampf, der überschüssigen Kalk und Bakterien entfernt. Sie ist einfach zu bedienen, sie wird einfach in den Wasserbehälterdeckel geschraubt und dann ins Wasser eingetaucht.

Wir empfehlen, dass Sie die Patrone alle 4 bis 6 Monate wechseln, je nach Nutzungshäufigkeit des Gerätes und der Härte des verwendeten Wassers.



AROMATHERAPIE

Auf www.airandme.fr zu entdecken

air&me bietet eine breite Palette von Ölen an, die in Frankreich hergestellt werden.

Lassen Sie sich einfach von unserem Angebot an vielfältigen ätherischen Ölen verführen, wie von den 100% natürlichen Ölen "Les Essentiels".

Eine gute Weise, das Beste aus Ihrem SOLNAN-Luftbefeuchter herauszuholen und gleichzeitig in den Genuss der Vorteile der Aromatherapie zu kommen.

FAQ

Problem	Ursache	Lösung
Der Display schaltet sich ein, aber das Gerät funktioniert nicht.	> Das Geräteunterteil enthält zu viel Wasser.	> Dem Geräteunterteil etwas Wasser entnehmen. Nicht vergessen, den Verschluss fest zu schließen.
	> Das Gerät ist mit vollem Wasserbehälter verschoben worden.	
	> Der Behälter ist leer	> Füllen Sie den Behälter.
	> Der Behälter ist nicht richtig eingesetzt.	> Setzen Sie den Behälter korrekt ein.
Die Betriebsanzeige leuchtet, aber das Gerät erzeugt keinen Dampf.	> Die gewählte Luftfeuchtigkeit ist mit dem elektronischen Hygrostat oder mit HygroSmart® erreicht worden.	> Ändern Sie die gewünschte Betriebsart oder Luftfeuchtigkeit.
Das Bedienpanel funktioniert nicht.	> Ihre Hände sind zu feucht, wenn Sie das Bedienfeld benutzen.	> Trocknen Sie Ihre Hände, bevor Sie das Bedienfeld benutzen.
Der Dampfnebel entweicht aus dem Sockel.	> Der Wasserbehälter ist nicht richtig positioniert.	> Setzen Sie den Wasserbehälter ordnungsgemäß ein.
Die angegebene Luftfeuchtigkeit ist falsch.	> Der zu befeuchtende Raum ist zu groß.	> Stellen Sie das Gerät in einen Raum mit geeigneter Oberfläche.
	> Der Hygrometer-Sensor ist verschmutzt.	> Reinigen Sie das Hygrometer durch Blasen in die Sensoröffnung.
	> Der Hygrometer-Sensor ist defekt.	> Wenden Sie sich an Ihren Händler, um Serviceunterstützung zu erhalten.
	> Die Düse ist in Richtung des Feuchtesensors ausgerichtet.	> Drehen Sie die Düse so, dass sie sich nicht vor dem Feuchtesensor befindet.
Der erzeugte Dampf hat einen unangenehmen Geruch.	> Der Feuchtesensor hat eine Fehlerquote von $\pm 5\%$.	> Vergleichen Sie mit einem Fremdhygrometer, um zu überprüfen, ob das Hygrometer am Gerät defekt ist.
	> Das Produkt ist neu.	> Leeren Sie den Behälter und die Gerätebasis, waschen und trocknen Sie diese beiden Komponenten, bevor Sie das Gerät neu starten.
	> Das Wasser im Behälter ist verschmutzt (es stagniert oder ist verunreinigt).	
	> Restgeruch durch die Diffusion von ätherischen Ölen.	> Wechseln Sie den Wattebausch des Diffusers aus.

Gracias por comprar el humidificador de aire **SOLNAN**, un producto **air&me**. Esperamos que sea de su total satisfacción y que mejore la calidad del aire del interior de su hogar.

Como con todos los aparatos eléctricos, el mantenimiento adecuado de este aparato es fundamental para evitar posibles daños o lesiones. Lea atentamente estas instrucciones antes de ponerlo en funcionamiento y conserve este manual para futuras consultas. La sociedad WAF-direct rechaza cualquier responsabilidad por cualquier daño que sea consecuencia del incumplimiento del presente manual de instrucciones. El aparato solo puede utilizarse en el entorno doméstico para los fines descritos en este manual de usuario. El uso para otros fines que los descritos o las modificaciones técnicas del aparato pueden suponer un peligro para la vida y la salud.

DATOS TÉCNICOS

Tensión	220-240 V ~ 50/60 Hz
Dimensiones (Alto x Ancho x Fondo)	333 x 214 x 214 mm
Peso neto	1,76 kg
Número de velocidades	3
Consumo eléctrico máximo	30 W
Superficie máxima recomendada de humidificación	30 m ²
Capacidad del depósito de agua	5,5 L
Capacidad de humidificación	280 mL/h (± 50 mL)
Nivel de sonido	≤ 38 dB
Dureza del agua	No apto si el agua > 21 dH
Compatibilidad con ablandadores de agua	No

PREVENCIÓN DE ACCIDENTES DOMÉSTICOS

La seguridad de este dispositivo cumple con los reglamentos y normas técnicas aplicables en la Unión Europea.

Para obtener más información, visite nuestra página web: www.airandme.fr

Nuestro departamento de atención al cliente está disponible en la siguiente dirección: info@airandme.fr



Para evitar riesgos o descargas eléctricas, desenchufe siempre el producto cuando no lo esté utilizando, al desplazarlo y limpiarlo. En caso de reparación, póngase en contacto con profesionales cualificados.

INSTRUCCIONES IMPORTANTES DE SEGURIDAD

1. Lea atentamente las instrucciones antes de utilizar el humidificador SOLNAN.
2. Cualquier uso no recomendado por el distribuidor puede provocar un incendio, una sobrecarga eléctrica o lesiones a las personas.
3. Retire el embalaje y asegúrese de que el humidificador SOLNAN no haya sufrido daños. En caso de duda, no utilice el aparato y póngase en contacto con su distribuidor.
4. No permita que los niños jueguen con las diferentes piezas del embalaje.
5. Antes de utilizar el humidificador SOLNAN, asegúrese de que la tensión indicada en el producto está en conformidad con la de su instalación eléctrica.
6. Tenga especial cuidado cuando utilice el aparato cerca de niños.
7. El uso de un cable alargador puede provocar sobrecalentamiento y un riesgo de incendio.
8. No desenchufe el aparato tirando del cable. Desenchufe siempre el humidificador SOLNAN sujetando y tirando del enchufe.
9. No introduzca ningún objeto en la salida de aire húmedo. Puede provocar una descarga eléctrica o daños en la unidad. No cubra ni coloque ningún objeto que pueda impedir el flujo de aire.
10. Desenchufe siempre el humidificador SOLNAN cuando no lo esté utilizando.
11. No utilice nunca el humidificador SOLNAN si corre el riesgo de caer en un líquido.
12. Durante el uso, deje al menos 20 cm de espacio en la parte trasera, los laterales y la parte delantera de la unidad.
13. Asegúrese de que el producto está colocado en una superficie seca, plana y nivelada. No permita que el área alrededor del SOLNAN se humedezca o moje. En caso de humedad excesiva, reduzca el flujo del humidificador o utilícelo de forma intermitente.
14. No utilice el humidificador SOLNAN en exteriores.
15. No utilice el humidificador SOLNAN en una habitación donde se utilicen productos en aerosol o spray.
16. Desenchufe siempre el humidificador SOLNAN cuando lo desplace.
17. Mantenga el producto limpio y en buenas condiciones.
18. Utilice las piezas de recambio recomendadas (las piezas no oficiales podrían ser peligrosas y anular la garantía).
19. Almacene el humidificador SOLNAN en un lugar seco y seguro, fuera del alcance de los niños.
20. Si el cable de alimentación está dañado, el distribuidor podrá sustituirlo. Esta reparación solo puede ser llevada a cabo por personal cualificado.
21. Este producto no debe ser utilizado por niños menores de 8 años. Lea atentamente este manual de usuario y utilice el humidificador SOLNAN con precaución.
22. Tenga en cuenta que una humedad elevada puede favorecer el crecimiento de microorganismos en el ambiente.
23. Recuerde que debe limpiar correctamente el depósito y renovar el agua del mismo cada 3 días, ya que, de lo contrario, pueden crecer microorganismos en el depósito y liberarse en el aire, provocando graves riesgos para la salud.

COMPONENTES (VÉASE PÁGINA 2)

- | | |
|-------------------------|-----------------------------|
| ① Tapa | ⑧ Ultrasonic plate |
| ② Salida de aire húmedo | ⑨ Cajón (para aromaterapia) |
| ③ Asa | ⑩ Pantalla digital |
| ④ Depósito de agua | ⑪ Higrómetro |
| ⑤ Cartucho de filtro | ⑫ Cable de alimentación |
| ⑥ Flotador | ⑬ Base |
| ⑦ Salida de aire | ⑭ Indicador LED |

PANTALLA DIGITAL (VÉASE PÁGINA 3)

- Ⓐ Botón ON-OFF
- Ⓑ Botón [Temporizador]
- Ⓒ Botón [Potencia]
- Ⓓ Botón [Higrostat]

PRECAUCIONES DE USO

- No conecte nunca el aparato cuando el depósito esté completamente vacío.
- Llene el depósito con agua del grifo o agua desmineralizada. No llene el depósito con agua ablandada con un ablandador de sal.
- Asegúrese de que el producto esté colocado sobre una superficie seca y nivelada y a 10 cm de la pared.
- Antes del primer uso o después del transporte, el dispositivo tarda unos 30 minutos en mostrar la temperatura y humedad real de la habitación.
- Asegúrese de que el filtro extraíble y el depósito están limpios, correctamente colocados y presionados.
- No retire el flotador del depósito, ya que esto impedirá que la unidad se ponga en marcha.
- Si quiere mover el humidificador, asegúrese de sujetarlo por la base de la unidad, no por el depósito.
- No introduzca los aceites esenciales directamente en el depósito, ya que dañará los componentes.

LLENADO DEL DEPÓSITO (VÉASE PÁGINA 3)

Asegúrese de que la alimentación está desconectada.

- ① Levante el depósito de su base y retire la tapa superior.
- ② Llene el depósito con agua fría. No llene el depósito con agua caliente, ya que esto provocará fugas.
- ③ Vuelva a colocar la tapa.
- ④ Vuelva a colocar el depósito en su base, en la dirección correcta, utilizando el flotador como guía.

> TAMBIÉN PUEDE LLENAR EL DEPÓSITO CON UNA BOTELLA DE AGUA:

Después de retirar la tapa superior, vacíe el contenido de la botella en el depósito y vuelva a colocar la tapa.

Por razones de seguridad y para evitar el sobrecalentamiento, el humidificador se apaga automáticamente cuando no hay suficiente agua en el depósito y el indicador luminoso se vuelve rojo. Después de llenar el depósito de agua, pulse de nuevo el botón ON-OFF. La luz se vuelve a poner azul.

AROMATERAPIA (VÉASE PÁGINA 3)

SOLNAN dispone de una función de aromaterapia. Para utilizarla, pulse el cajón de difusión situado en la parte inferior izquierda del aparato (⑨). Una vez abierto el cajón, vierta unas gotas (de 4 a 8 gotas, según la potencia olfativa deseada) del aceite esencial de su elección en el disco de algodón. Cierre el cajón y encienda el aparato. Se recomienda renovar el algodón con cada cambio de aceite esencial.

Nunca ponga el aceite esencial directamente en el depósito de agua: esto dañaría la unidad.

INSTRUCCIONES DE FUNCIONAMIENTO

1. Llene el depósito con agua.
2. Enchufe el cable de alimentación. La pantalla digital se encenderá y escuchará un pitido. A continuación, la pantalla se apagará un segundo después y el dispositivo entrará en modo en espera.
3. Encienda el aparato con el botón ON-OFF (Ⓐ). El humidificador comenzará a funcionar: saldrá vapor del aparato y el LED azul se encenderá. La pantalla digital muestra el nivel de humedad ambiental.
4. Después de 15 segundos, la pantalla digital cambiará y mostrará la potencia de humidificación a la que está ajustada la unidad.
5. Pulse los botones para seleccionar los diferentes modos de funcionamiento.

FUNCIONES PRINCIPALES

Ⓒ **FUNCIÓN [POTENCIA]:** SOLNAN tiene 3 niveles de potencia de difusión, lo que le permite aumentar la velocidad de humidificación del aire y ajustar la intensidad de la bruma. El número correspondiente aparece en la pantalla digital:

- 1 – Baja potencia
- 2 – Potencia media
- 3 – Potencia alta

Cuando la pantalla digital muestre el nivel de humedad ambiental, pulse una vez para mostrar la potencia preestablecida y una segunda vez para cambiarla.

A plena potencia, es posible que la bruma producida se condense alrededor de la unidad y dé la impresión de que el depósito tiene fugas. Para evitar este fenómeno, reduzca la potencia de difusión y/o coloque el humidificador hacia una fuente de calor (a 1 metro de distancia aproximadamente).

Ⓓ **FUNCIÓN [TEMPORIZADOR]:** Esta función le permite determinar el tiempo de funcionamiento de su dispositivo, de 1 a 12 horas.

1. Al pulsar el botón Ⓓ, la pantalla digital muestra "01" para "1 hora de funcionamiento". Pulse el botón repetidamente hasta alcanzar el valor deseado.
2. Si no realiza ninguna acción, la pantalla del temporizador digital dejará de parpadear después de 5 segundos, lo que significa que el ajuste se ha realizado correctamente.
3. Una vez ajustado el tiempo de funcionamiento deseado, la pantalla digital muestra el tiempo restante cada minuto, disminuyendo hora a hora. Si ha ajustado el temporizador a "03" (3 horas), la pantalla digital mostrará "02" tras una hora de funcionamiento.

Para cancelar el ajuste del temporizador, mantenga pulsado el botón Ⓓ durante 2 segundos.

Ⓔ **FUNCIÓN [HIGROSTATO]:** Esta función permite ajustar el nivel de humedad ambiental al valor deseado (entre 30 y 90%). Para obtener el máximo nivel de comodidad, se recomienda un nivel de humedad entre el 45 y el 55%.

1. Antes de pulsar el botón Ⓔ, la pantalla digital indica el nivel de humedad ambiental.
2. Pulse el botón Ⓔ, repetidamente para seleccionar el valor deseado. El valor aumenta en incrementos de 5%.
3. Si no realiza ninguna acción, la pantalla digital del higrómetro dejará de parpadear después de 5 segundos, lo que significa que el ajuste se ha realizado correctamente.
4. Una vez ajustado el nivel de humedad deseado, la pantalla digital mostrará este nivel cada minuto, parpadeando lentamente.

Ajustar el dispositivo a modo CONTINUO

Para activar esta función, pulse el botón Ⓔ varias veces hasta que aparezca "CO". Después de 5 segundos, la pantalla digital indicará de nuevo la humedad ambiental.

Advertencia: Cuando se selecciona la función [HIGROSTATO], no es posible ajustar la potencia de la unidad.

MODO NOCHE: Puede activar o desactivar la pantalla LED del dispositivo:

1. Mantenga pulsado durante 2 segundos el botón Ⓔ: el LED azul de la parte inferior del aparato y la pantalla digital se apagarán.
2. Pulse cualquiera de los dos botones para reactivar la pantalla digital.
3. Pulse de nuevo alguno de los botones para cambiar el modo de funcionamiento de la unidad.
4. Mantenga pulsado el botón Ⓔ de nuevo para reactivar las luces LED.

HUMIDIFICACIÓN AUTOMÁTICA DEL AIRE

SOLNAN dispone de la función [HIGROSTATO], que permite determinar el nivel de humedad deseado en la habitación. Al realizar este ajuste, el aparato automatizará su funcionamiento:

Nivel de humedad deseado en función del nivel de humedad ambiental	Potencia de humidificación automática
Superior al 16% o más	3 – Potencia alta
Superior a 10 a 15%	2 – Potencia media
Superior a 1 a 9%	1 – Baja potencia
Inferior	El dispositivo está en modo en espera

MANTENIMIENTO

- Asegúrese de que la unidad está apagada y desenchufada antes de realizar cualquier operación.
- No sumerja la unidad en agua ni en ningún otro líquido.
- No utilice productos corrosivos, abrasivos o inflamables para limpiar la unidad.

LIMPIEZA DEL DEPÓSITO: Para evitar los depósitos de cal, limpie el depósito al menos una vez al mes con un producto adecuado o con vinagre blanco. Para ello, saque el depósito del aparato y retire la tapa, llénelo a continuación con agua y el producto de limpieza. Déjelo reposar durante 15 minutos, luego vacíe y enjuague bien el depósito con agua limpia antes de volver a colocarlo en su sitio y encender la unidad.

LIMPIEZA DE LA PLACA ULTRASÓNICA: Seque la placa ultrasónica y límpiela con un cepillo suave. A continuación, límpiela con un paño suave.

ALMACENAMIENTO: Para evitar la proliferación de bacterias o virus, no almacene nunca la unidad con agua en el depósito y asegúrese de que toda la unidad esté completamente seca. No deje nunca agua en el depósito cuando no se utilice el aparato.

1. Vacíe y limpie el depósito.
2. Limpie el prefiltro.
3. Guarde el producto en un lugar protegido del polvo y que esté limpio y seco.

ACCESORIOS

CARTUCHO DE FILTRO

Descúbralo en www.airandme.fr

El cartucho de filtro de agua para SOLNAN está hecho de bolas de cerámica. Garantiza un vapor sano y de buena calidad, eliminando el exceso de cal y las bacterias. Fácil de usar, se enrosca en el interior del tapón del depósito y luego queda sumergido en el agua.

Se recomienda cambiarlo cada 4 a 6 meses, dependiendo de la frecuencia de uso del aparato y de la dureza del agua utilizada.



AROMATERAPIA

Descúbrala en www.airandme.fr

air&me ofrece una amplia gama de aceites esenciales fabricados en Francia.

Déjese seducir por nuestra gama Synergies, así como por la gama "Les Essentielles", aceites 100% naturales.

Una forma de aprovechar al máximo su humidificador SOLNAN mientras disfruta de los beneficios de la aromaterapia



PREGUNTAS FRECUENTES

Problema	Motivo	Solución
El producto no funciona	> El producto no está correctamente enchufado o hay un problema eléctrico.	> Enchufe correctamente la toma de corriente y compruebe la tensión y el buen funcionamiento de su sistema eléctrico. Evite las tomas múltiples.
	> Hay algún problema con el sistema eléctrico de la vivienda.	
	> El depósito está vacío. > El depósito no está colocado correctamente.	> Llene el depósito. > Empuje y coloque el depósito correctamente.
El indicador de alimentación está encendido, pero el aparato no produce vapor	> Se ha alcanzado el nivel de humedad seleccionado en el higróstato.	> Cambie el modo de funcionamiento o el nivel deseado de humedad.
El panel de control no funciona	> Sus manos están demasiado húmedas para utilizar el panel de control.	> Séquese las manos antes de utilizar el panel de control.
El vapor sale de la base del aparato	> El depósito no está colocado correctamente.	> Coloque el depósito correctamente.
El nivel de humedad indicado no es correcto	> La habitación que se desea humidificar es demasiado grande.	> Desplace el aparato a una habitación con una superficie apropiada.
	> El sensor del higrómetro está sucio.	> Limpie el higrómetro soplando en el agujero del sensor.
	> El sensor del higrómetro está defectuoso.	> Póngase en contacto con su distribuidor para obtener asistencia técnica.
	> La boquilla apunta a la dirección del sensor de humedad. > El sensor de humedad tiene un margen de error del $\pm 5\%$.	> Gire la boquilla de manera que no apunte a la dirección del sensor de humedad. > Compárelo con otro higrómetro para comprobar si el higrómetro del aparato está defectuoso.
El vapor producido tiene un olor desagradable	> El producto es nuevo. > El agua del depósito está sucia (estancada o contaminada).	> Vacíe el depósito y la base; lave y seque ambas partes antes de volver a encender la unidad.
	> Hay un olor residual originado por la difusión de aceites esenciales.	> Cambie el algodón de difusión.

Obrigado por ter comprado o humidificador **SOLNAN**, um produto **air&me**. Esperamos que lhe dê inteira satisfação e que melhore a qualidade do seu ar interior.

Como para todos os aparelhos eletrodomésticos, é importante proceder à manutenção correta do mesmo para evitar eventuais danos ou lesões. Leia atentamente as instruções antes de o colocar em funcionamento e guarde este manual para consulta posterior. A sociedade WAF-direct não assume qualquer responsabilidade em caso de danos provocados pelo incumprimento deste manual de instruções. O produto destina-se exclusivamente para uso doméstico e para os fins descritos no presente manual de instruções. Uma utilização não conforme e eventuais alterações técnicas do produto podem provocar riscos para a saúde e a integridade física.

DADOS TÉCNICOS

Voltagem	220-240 V ~ 50/60 Hz
Dimensões (A x C x P)	333 x 214 x 214 mm
Peso líquido	1,76 kg
Número de velocidades	3
Consumo elétrico máximo	30 W
Área máxima de humificação	30 m ²
Capacidade do depósito	5,5 L
Capacidade de humificação	280 mL/h (± 50 mL)
Nível de ruído	≤ 38 dB
Dureza da água	Não aconselhado com água > 21 dH
Compatível com descalcificador	Não

PREVENÇÃO DE ACIDENTES DOMÉSTICOS

A segurança deste produto cumpre as regras técnicas e normas em vigor dentro da UE.

Para qualquer informação ou esclarecimento, consulte o nosso website: www.airandme.fr

O nosso serviço de apoio ao cliente está ao seu dispor pelo email: info@airandme.fr



Para prevenir acidentes ou choques elétricos, desligue sempre o produto quando não usado, deslocado ou se desejar proceder à sua limpeza. Em caso de avaria, contacte pessoal qualificado.

ADVERTÊNCIAS DE SEGURANÇA IMPORTANTES

1. Leia atentamente as instruções antes de usar o produto SOLNAN.
2. Uma utilização não recomendada pelo revendedor poderá provocar incêndios, sobretensão da rede elétrica ou danos corporais.
3. Remova toda a embalagem e verifique que o SOLNAN não está danificado. Em caso de dúvida, não use o produto e contacte o revendedor.
4. Não deixe brincar crianças com os diferentes elementos da embalagem.
5. Antes de usar o SOLNAN, verifique que a voltagem indicada no produto corresponde à da sua rede elétrica.
6. Tome especial cuidado em caso de utilização perto de crianças.
7. Usar uma extensão elétrica pode provocar um sobreaquecimento e riscos de incêndio.
8. Não desligue o produto puxando no cabo de energia. Desligue sempre o SOLNAN segurando e puxando a tomada.
9. Não coloque objetos dentro da saída de ar húmido. Pode provocar choques elétricos ou danificar o produto. Não deve cobrir nem colocar objetos que possam obstruir o débito de ar.
10. Desligue sempre o produto quando não usado.
11. Nunca use o SOLNAN em caso de risco de queda dentro de um líquido.
12. Quando usado, deixe um espaço de pelo menos 20 cm atrás, de lado e à frente do aparelho.
13. O produto deve ser colocado numa superfície seca, plana e horizontal. Não permitir que a área em redor do SOLNAN fique húmida ou molhada. Em caso de humidade excessiva, reduzir o fluxo do humidificador ou utilizá-lo de forma intermitente.
14. O SOLNAN não é apropriado para uso exterior.
15. Não use o SOLNAN dentro de uma divisão onde aerossóis e sprays são usados.
16. Desligue sempre o SOLNAN quando quiser deslocar o produto.
17. Mantenha o produto limpo e em boas condições de uso.
18. Use as peças de substituição recomendadas (peças não oficiais podem ser perigosas e anulam a garantia).
19. Guarde o SOLNAN num local seco e seguro, fora do alcance das crianças.
20. Se o cabo de alimentação estiver danificado, pode ser substituído pelo revendedor. A reparação apenas pode ser realizada por pessoal qualificado.
21. Este produto não pode ser usado por crianças de menos de 8 anos. Leia atentamente o manual e use o SOLNAN com precaução.
22. Esteja ciente de que uma humidade elevada pode encorajar o crescimento de microrganismos no ambiente.
23. Lembre-se de limpar correctamente o tanque, e renovar a água no tanque de 3 em 3 dias, caso contrário os microrganismos podem crescer no tanque e ser libertados para o ar, causando sérios riscos para a saúde.

COMPONENTES (VER PÁGINA 2)

- | | |
|------------------------------|--------------------------------|
| ① Tampa | ⑧ Placa ultrassônica |
| ② Bico de saída do ar húmido | ⑨ Gaveta (para a aromaterapia) |
| ③ Pega | ⑩ Ecrã digital |
| ④ Depósito de água | ⑪ Termostato |
| ⑤ Cartucho do filtro | ⑫ Cabo de alimentação elétrica |
| ⑥ Boia | ⑬ Base |
| ⑦ Saída de ar | ⑭ Luz LED |

ECRÃ DIGITAL (VER PÁGINA 3)

- Ⓐ Botão ON-OFF
- Ⓑ Botão [Temporizador]
- Ⓒ Botão [Potência]
- Ⓓ Botão [Termostato]

PRECAUÇÕES DE UTILIZAÇÃO

- Nunca ligue o produto se o depósito estiver completamente vazio.
- Enche o depósito com água da torneira ou água desmineralizada. Não enche o depósito com água amaciada ou com sal amaciador.
- Verifique que o produto está instalado numa superfície seca e plana, a 10 cm da parede.
- Antes da primeira utilização ou depois de um transporte, o aparelho demora cerca de 30 minutos até apresentar a higrimetria real da divisão.
- Verifique que o filtro desmontável e o depósito estão limpos, corretamente instalados e encaixados.
- Não remova a boia do depósito, o aparelho não funcionando sem ela.
- Caso quiser deslocar o humidificador, deve segurar o aparelho pela sua base e não pelo reservatório.
- Não deve verter óleos essenciais diretamente no depósito pois poderão danificar os componentes.

ENCHIMENTO DO DEPÓSITO (VER PÁGINA 3)

Verifique que o aparelho está desligado.

- ① Levante o depósito da base e a tampa superior.
- ② Enche o depósito com água fria. Não enche o depósito com água quente por causa do risco de fugas.
- ③ Volte a posicionar a tampa.
- ④ Coloque o depósito sobre a base, no sentido correto, usando a boia como referência.

> **TAMBÉM PODE ENCHER O DEPÓSITO COM A AJUDA DE UMA GARRAFA DE ÁGUA:**
Depois de levantar a tampa superior, verta o conteúdo da garrafa no depósito, e volte a posicionar a tampa.

Por razões de segurança e para evitar o sobreaquecimento, o humidificador desliga-se automaticamente quando não há água suficiente no tanque e a luz indicadora fica vermelha. Após encher o tanque de água, premir novamente o botão ON-OFF. A luz volta a ficar azul.

AROMATERAPIA (VER PÁGINA 3)

O SOLNAN dispõe de uma função de aromaterapia. Para a ativar, pressione a gaveta difusora que está do lado esquerdo inferior do aparelho (②). Depois de abrir a gaveta, deixe cair no algodão algumas gotas (4 a 8 gotas de acordo com a perceção aromática desejada) de um óleo essencial da sua escolha. Volte a fechar a gaveta e ligue o aparelho. Recomendamos a troca de algodão a cada mudança de óleo essencial.

Nunca deve verter óleos essenciais diretamente no depósito de água: podem danificar o aparelho.

INSTRUÇÕES DE FUNCIONAMENTO

1. Enche o depósito com água.
2. Ligue o cabo de alimentação a uma tomada. O ecrã digital liga-se e ouve-se um aviso sonoro. Em seguida, o ecrã desliga-se após 1 segundo e fica em standby.
3. Ligue o aparelho usando o botão ON-OFF (Ⓐ). O humidificador começa a trabalhar: há vapor a sair e a luz LED fica azul. O ecrã digital apresenta o nível de humidade ambiente.
4. Após 15 segundos, o ecrã passa a apresentar a potência de humificação programada pelo aparelho.
5. Pressione os botões para seleccionar as diferentes funcionalidades.

PRINCIPAIS FUNCIONALIDADES

Ⓒ **FUNÇÃO [POTÊNCIA]:** O SOLNAN dispõe de 3 níveis de potência difusora, o que permite aumentar a velocidade de humificação do ar e ajustar a intensidade do vapor. O número correspondente fica visível no ecrã digital:

- 1 – Potência baixa
- 2 – Potência média
- 3 – Potência alta

Quando o nível de humidade ambiente está visível no ecrã digital, pressione uma primeira vez para apresentar a potência predefinida, e uma segunda vez para alterá-la.

Na potência máxima, pode formar-se condensação devido ao vapor criado à volta do aparelho, o que se aparenta com uma fuga. Para evitar este fenómeno, reduza a potência do vapor e/ou vire o humidificador para uma fonte de calor (a cerca de 1 metro).

Ⓓ **FUNÇÃO [TEMPORIZADOR]:** Esta função permite escolher o tempo de funcionamento do seu aparelho, de 1 até 12 horas.

1. Pressionando o botão Ⓓ, "01" corresponde a "1 hora de funcionamento" no ecrã. Pressione várias vezes no botão até chegar à duração desejada.
2. Depois de parar de pressionar o botão, o temporizador para de piscar no ecrã após 5 segundos, o que significa que a programação foi bem sucedida.
3. Depois de programar o tempo de funcionamento desejado, fica visível a cada minuto, no ecrã digital, o tempo que falta e que vai descontando de hora em hora. Caso tiver configurado o temporizador no "03" (3 horas), poderá ver no ecrã digital um "02" decorrida uma hora de funcionamento.

Para anular a programação do temporizador, deixe pressionado (2 segundos) o botão Ⓓ.

Ⓔ **FUNÇÃO [TERMOSTATO]:** Esta funcionalidade permite ajustar o nível de humidade do ar ambiente ao seu gosto (de 30 a 90%). Para um máximo conforto, recomendamos um nível de humidade compreendido entre 45 e 55%.

1. Antes de pressionar o botão Ⓔ, to ecrã digital apresenta o nível de humidade ambiente.
2. Pressione o botão Ⓔ, para seleccionar o valor desejado. O valor aumenta de 5 em 5%.
3. Depois de parar de pressionar o botão, o termostato para de piscar no ecrã após 5 segundos, o que significa que a programação foi bem sucedida.
4. Depois de programar o nível de humidade desejado, este fica visível a cada minuto no ecrã digital, piscando lentamente.

Modo de funcionamento em CONTÍNUO:

Para ativar esta funcionalidade, pressione várias vezes o botão Ⓔ até aparecer a sigla "CO". Após 5 segundos, o ecrã digital volta a apresentar o nível de humidade ambiente

Cuidado: Ao seleccionar a funcionalidade [TERMOSTATO], não é possível ajustar a potência do aparelho.

MODO NOTURNO: Pode ativar ou desativar a luz LED do aparelho:

1. Deixe pressionado (2 segundos) o botão Ⓔ : a luz LED azul por baixo do aparelho desliga-se assim como o ecrã digital.
2. Pressione qualquer botão para reativar o ecrã digital.
3. Pressione novamente qualquer botão para alterar o funcionamento do aparelho.
4. Deixe novamente pressionado o botão Ⓔ para reativar a luz LED.

HUMIFICAÇÃO AUTOMÁTICA DO AR

O SOLNAN dispõe de uma função [TERMOSTATO] que permite ajustar o nível de humidade desejado numa divisão. Com este ajuste, o aparelho vai funcionar de forma automática:

Nível de humidade desejado relativamente ao nível de humidade ambiente	Automatic humidification power
Superior a 16% ou acima	3 – Potência alta
Superior de 10 a 15%	2 – Potência média
Superior de 1 a 9%	1 – Potência baixa
Inferior	O aparelho está em standby

MANUTENÇÃO

- Verifique que o produto está desligado de qualquer fonte de alimentação antes de o manusear.
- O aparelho não pode ser mergulhado em água ou noutro líquido.
- Não use produtos corrosivos, abrasivos ou inflamáveis para limpar o produto.

LIMPEZA DO DEPÓSITO: Para evitar depósitos de calcário, lave o depósito pelo menos uma vez por mês com um produto adaptado ou vinagre de limpeza. Para esta operação, remova o depósito e desaperte a tampa, e encha o depósito com água e o produto de limpeza. Deixe atuar durante 15 minutos, em seguida esvazie o depósito e passe-o por água limpa antes de o voltar a instalar e ligar.

LIMPEZA DA PLACA ULTRASSÓNICA: Seque a placa ultrassónica e lave-a com uma escova macia. Limpe-a com a ajuda de um pano macio.

ARMAZENAMENTO: Para evitar proliferações de bactérias ou vírus, o aparelho nunca deve ser armazenado com água dentro do depósito e deve garantir que todo o aparelho está seco.

1. Esvazie e lave o depósito de água do aparelho. Nunca deixar água no tanque quando a unidade não é utilizada.
2. Lave a placa ultrassónica.
3. Depois de secar devidamente cada componente, guarde o produto num local sem poeiras, limpo, seco e arejado.

ACESSÓRIOS

CARTUCHO PARA FILTRO

Descubra tudo em www.airandme.fr

O cartucho de filtração da água para o SOLNAN é composto por esferas de cerâmica. Proporciona um vapor saudável e de boa qualidade, eliminando o excesso de calcário e bactérias. Fácil de usar, o cartucho deve ser apertado no interior da tampa do depósito para ficar mergulhado na água.

Deve ser substituído a cada 4 ou 6 meses, em função da frequência de utilização do aparelho e da dureza da água.



AROMATERAPIA

Descubra tudo em www.airandme.fr

air&me oferece uma vasta gama de óleos essenciais fabricados em França.

Deixe-se encantar pela nossa gama de Sinergias, ou pela gama "Os Essenciais", óleos 100% naturais.

É uma forma de tirar o melhor partido do seu humidificador SOLNAN com as vantagens que oferece a aromaterapia.



PERGUNTAS FREQUENTES

Problema	Causa	Solução
O produto não funciona	> O produto não está corretamente ligado ou problema de compatibilidade elétrica.	> Ligue corretamente a tomada, verificando a voltagem e o bom funcionamento da rede elétrica. Evite blocos de tomadas.
	> Problema no sistema elétrico da habitação.	
	> O depósito está vazio. > O depósito não está corretamente instalado.	> Encha o depósito. > Instale o depósito corretamente.
A luz de alimentação está ligada, mas não sai vapor do produto	> O nível de humidade escolhido no termostato já foi atingido	> Selecione outra funcionalidade ou outro nível de humidade.
O painel de controlo não funciona	> As suas mãos estão demasiado molhadas quando tenta usar o painel de controlo.	> Seque as mãos antes de usar o painel de controlo.
Sai vapor pela base	> O depósito não está corretamente instalado.	> Instale o depósito corretamente.
O nível de humidade indicado está errado	> A divisão é demasiada grande para a humidificação.	> Coloque o aparelho numa divisão com tamanho apropriado.
	> O sensor do termostato está sujo.	> Limpe o termostato soprando no orifício do sensor.
	> O sensor do termostato está avariado.	> Contacte o revendedor para ajuda do serviço pós-venda.
	> O bico está virado para o sensor de humidade	> Rode o bico para que não fique virado para o sensor de humidade.
O vapor produzido tem um cheiro desagradável	> O sensor de humidade tem uma margem de erro de $\pm 5\%$.	> Compare os valores com um termostato externo para verificar se o termostato do aparelho está avariado.
	> O aparelho é novo.	> Esvazie o depósito e a base e lave e seque esses dois componentes antes de voltar a ligar o aparelho.
	> A água do depósito está suja (estagnada ou contaminada). > Vestígio da difusão de óleos essenciais.	> Troque o algodão difusor.

NEDERLANDS

We danken u voor de aankoop van de luchtbevochtiger **SOLNAN**, een product van **air&me**. We hopen dat u tevreden bent met uw aankoop en dat het toestel zal bijdragen aan de verbetering van de luchtkwaliteit in uw woning.

Net als voor elk ander elektrisch apparaat is een correct onderhoud belangrijk om mogelijke verwondingen of schade te voorkomen. Lees de gebruikershandleiding aandachtig door alvorens het toestel in gebruik te nemen en bewaar deze zorgvuldig voor later gebruik. De onderneming WAF-direct is niet aansprakelijk voor schade veroorzaakt door niet-naleving van deze handleiding. Dit apparaat is bestemd voor privé- en huishoudelijk gebruik, en voor de in deze handleiding beschreven doeleinden. Elk oneigenlijk gebruik en elke technische wijziging aan het apparaat houdt een ernstig gevaar in voor de gezondheid en veiligheid.

TECHNISCHE DATEN

Netspanning	220-240 V ~ 50/60 Hz
Afmetingen (H x B x D)	333 x 214 x 214 mm
Nettogewicht	1,76 kg
Aantal snelheidsstanden	3
Maximaal elektrisch vermogen	30 W
Geschikt voor het ontvochtigen van ruimtes tot	30 m ²
Inhoud condensreservoir	5,5 L
Bevochtigingscapaciteit	280 mL/h (± 50 mL)
Geluidsniveau	≤ 38 dB
Hardheid van het water	Niet geschikt als water > 21 dH
Compatibiliteit met waterontharder	Neen

VERHÜTUNG VON HAUSHALTSUNFÄLLEN

De veiligheid van dit toestel is conform de geldende technische regels en normen in de EU. Voor meer informatie of inlichtingen, bezoek onze website: www.airandme.fr/en. Onze klantenservice is bereikbaar op het volgende adres: info@airandme.fr



Om elektrische schokken en andere gevaren te voorkomen, moet u de stekker van het product steeds uit het stopcontact halen wanneer u het product verplaatst, reinigt of niet gebruikt. Laat het apparaat alleen herstellen door gekwalificeerde en vakkundige personen.

BELANGRIJKE VEILIGHEIDSVOORSCHRIFTEN

1. Lees de instructies zorgvuldig voordat u SOLNAN gebruikt.
2. Elk gebruik dat niet door de dealer wordt aanbevolen, kan brand, elektrische schokken of persoonlijk letsel tot gevolg hebben.
3. Verwijder de verpakking en zorg ervoor dat SOLNAN niet is beschadigd. Gebruik het apparaat bij twijfel niet en neem contact op met uw dealer.
4. Laat kinderen niet met verschillende delen van het pakket spelen.
5. Voordat u SOLNAN gebruikt, moet u controleren of het voltage aangegeven op het product overeenkomt met uw elektrische installatie.
6. Besteed speciale aandacht aan het gebruik in de buurt van een kind.
7. Het gebruik van een verlengsnoer kan oververhitting en brandgevaar veroorzaken.
8. Koppel het product niet los door aan de kabel te trekken. Koppel SOLNAN altijd los door de stekker vast te houden en te trekken.
9. Steek geen voorwerpen in de neveluitlaat. Dit kan een elektrische schok of schade aan het apparaat tot gevolg hebben. Bedek of plaats geen voorwerpen die de luchtstroom kunnen belemmeren.
10. Ontkoppel altijd SOLNAN wanneer deze niet in gebruik is.
11. Gebruik het nooit als het risico bestaat dat u in een vloeistof valt.
12. Laat tijdens gebruik ten minste 20 cm ruimte achter, aan de zijkanten en voorkant van het apparaat.
13. Zorg ervoor dat het product op een droog, plat, horizontaal oppervlak wordt geplaatst. Zorg ervoor dat de omgeving van de SOLNAN niet vochtig of nat wordt. In geval van overmatige vochtigheid, verminder de stroom van de luchtbevochtiger of gebruik hem met tussenpozen.
14. Gebruik SOLNAN niet buitenshuis.
15. Gebruik het apparaat SOLNAN niet in een ruimte waar spuitbussen of sprays worden gebruikt.
16. Koppel SOLNAN altijd los bij het verplaatsen.
17. Houd het product schoon en in goede gebruiksomstandigheden.
18. Gebruik de aanbevolen reserveonderdelen (niet-officiële onderdelen kunnen gevaarlijk zijn en de garantie ongeldig maken).
19. Bewaar SOLNAN op een droge plaats en veilig, buiten het bereik van kinderen.
20. Als het netsnoer is beschadigd, kan het worden vervangen door de dealer. Alleen gekwalificeerde personen kunnen deze reparatie uitvoeren.
21. Dit product kan niet worden gebruikt door kinderen jonger dan 8 jaar. Lees de handleiding aandachtig en gebruik SOLNAN zorgvuldig.
22. Wees u ervan bewust dat een hoge luchtvochtigheid de groei van micro-organismen in de omgeving kan bevorderen.
23. Vergeet niet de tank goed schoon te maken en het water in de tank om de 3 dagen te verversen, anders kunnen micro-organismen in de tank groeien en in de lucht terecht komen, met ernstige gezondheidsrisico's tot gevolg.

COMPONENTEN (ZIE PAGINA 2)

- | | |
|-------------------|----------------------------|
| ① Deksel | ⑧ Ultrasoon membraan |
| ② Neveluitlaat | ⑨ Aromavak [Aromatherapie] |
| ③ Handgreep | ⑩ Digitaal display |
| ④ Waterreservoir | ⑪ Hygrometer |
| ⑤ Filtercartridge | ⑫ Netsnoer |
| ⑥ Vlotter | ⑬ Voet |
| ⑦ Luchtuitlaat | ⑭ LED-indicatielampje |

DIGITAAL DISPLAY (ZIE PAGINA 3)

- Ⓐ AAN/UIT-knop
- Ⓑ Knop [Timer]
- Ⓒ Knop [Bevochtigingsvermogen]
- Ⓓ Knop [Hygrostaat]

VOORZORGSMAATREGELEN

- Het apparaat nooit inschakelen wanneer het waterreservoir helemaal leeg is.
- Vul het waterreservoir met kraanwater of gedemineraliseerd water. Vul het waterreservoir niet met water dat is onthard met behulp van zout.
- Zorg ervoor dat het apparaat op een droge en vlakke ondergrond staat, op 10 cm afstand van de muur.
- Na de eerste ingebruikname of na verplaatsing van het apparaat duurt het ongeveer 30 minuten voordat de kamertemperatuur en luchtvochtigheid in de ruimte worden weergegeven.
- Zorg ervoor dat de verwijderbare filter en het waterreservoir schoon, juist geplaatst en correct geïnstalleerd zijn.
- Verwijder de vlotter niet uit het waterreservoir. Zonder vlotter kan het apparaat niet worden ingeschakeld.
- Houd de luchtbevochtiger vast aan de voet, en niet aan het waterreservoir, wanneer u het apparaat verplaatst.
- Voeg de essentiële oliën nooit rechtstreeks toe aan het waterreservoir om beschadiging van de onderdelen te voorkomen.

WATERRESERVOIR VULLEN (ZIE PAGINA 3)

Zorg ervoor dat het apparaat is uitgeschakeld.

- ① Haal het waterreservoir uit de voet van het apparaat en verwijder het bovenste deksel.
- ② Vul het reservoir met koud water. Vul het reservoir niet met warm water, aangezien dit lekken kan veroorzaken.
- ③ Plaats het deksel terug.
- ④ Plaats het waterreservoir terug in de luchtbevochtiger, met de onder- en bovenkant in de juiste positie. Gebruik de vlotter als indicator voor de correcte positie.

> U KUNT HET WATERRESERVOIR OOK BIJVULLEN MET BEHULP VAN EEN WATERFLES:

Verwijder het bovenste deksel, doe de inhoud van de fles in het waterreservoir en plaats daarna het deksel terug.

Om veiligheidsredenen en om oververhitting te voorkomen, schakelt de luchtbevochtiger automatisch uit wanneer er niet genoeg water in de tank zit en het indicatielampje rood wordt. Druk na het vullen van de watertank opnieuw op de ON-OFF knop. Het lampje wordt weer blauw.

AROMATHERAPIE (ZIE PAGINA 3)

De luchtbevochtiger SOLNAN is uitgerust met een aromatherapie-functie. Om deze functie te gebruiken, drukt u op het aromavak, dat zich links onderaan het apparaat bevindt (⑨). Open het vak en bevochtig de watten met enkele druppels essentiële olie naar keuze (4 tot 8 druppels volgens gewenste geursterkte). Sluit vervolgens het vak en schakel het apparaat in. Het is aangeraden de watten te vervangen elke keer u een andere essentiële olie gebruikt.

Voeg de essentiële oliën nooit rechtstreeks toe aan het waterreservoir om beschadiging van het apparaat te voorkomen.

INGEBRUIKNAME

1. Vul het waterreservoir met water.
2. Steek het netsnoer in het stopcontact. Het digitale display licht op en er klinkt één keer een geluidssignaal. Na 1 seconde wordt het display uitgeschakeld en gaat het display in slaaps-tand.
3. Schakel het apparaat in door op de AAN/UIT-knop te drukken (Ⓐ). De luchtbevochtiger begint te werken: er komt nevel uit het apparaat en het blauwe LED-lampje brandt. Het digitale display geeft de luchtvochtigheid in de ruimte weer.
4. Na 15 seconden verandert de weergave van het display en wordt het ingestelde bevochtigingsvermogen weergegeven.
5. Selecteer de verschillende bedrijfsmodi met behulp van de knoppen.

HOOFDFUNCTIES

Ⓒ **FUNCTIE [BEVOCHTIGINGSVERMOGEN]:** de luchtbevochtiger SOLNAN heeft 3 snelheidsstanden. Met behulp van deze standen kunt u de bevochtigingssnelheid verhogen en de nevelintensiteit aanpassen. Het overeenkomstige nummer wordt weergegeven op het digitale scherm:

- 1 – Licht vermogen
- 2 – Gemiddeld vermogen
- 3 – Sterk vermogen

Wanneer het digitale display de luchtvochtigheid in de ruimte weergeeft, kunt u het ingestelde bevochtigingsvermogen laten verschijnen door één keer op de knop te drukken. Druk een tweede keer om het vermogen te wijzigen.

Wanneer het apparaat op volle kracht werkt, kan de nevel condensatie veroorzaken rond het apparaat. Dit kan lijken op een lekkage van het waterreservoir. Om dit te vermijden, verminder het bevochtigingsvermogen en/of plaats de luchtbevochtiger in de nabijheid van een warmtebron (op ongeveer 1 meter).

Ⓓ **FUNCTIE [TIMER]:** Met deze functie kunt u de tijdsduur van de bevochtigingscyclus kiezen, van 1 tot 12 uur.

1. Wanneer u op de knop Ⓓ drukt, verschijnt het getal "01" op het digitale display. Dit betekent dat het apparaat gedurende 1 uur zal werken. Druk meerdere keren op de knop tot de gewenste tijdsduur is bereikt.
2. Wacht daarna 5 seconden tot de weergegeven timerwaarde op het digitale display stopt met knipperen. Dit betekent dat de gekozen waarde correct is ingesteld.
3. Wanneer de gewenste tijdsduur is ingesteld, geeft het digitale display om de minuut de resterende tijd weer. Deze tijd wordt uitgedrukt in uren. Als u de Timer bijvoorbeeld hebt ingesteld op "03" (3 uur), dan geeft het digitale display na één uur bevochtigen de resterende tijd "02" weer.

Druk lang (2 seconden) op de knop Ⓓ om de ingestelde waarde voor de Timer te annuleren.

Ⓔ **FUNCTIE [HYGROSTAAT]:** Met behulp van deze functie kunt u zelf de gewenste luchtvochtigheid in de ruimte instellen (waarde tussen 30% en 90%). Voor maximaal comfort is het aan te raden de luchtvochtigheid tussen 45% en 55% te houden.

1. Voordat u op de knop Ⓔ drukt, kunt u op het digitale display de luchtvochtigheid in de ruimte aflezen.
2. Druk meerdere keren op de knop Ⓔ om de gewenste waarde te kiezen. De waarde neemt toe in stappen van 5%.
3. Wacht daarna 5 seconden tot de weergegeven waarde voor de hygrostaat stopt met knipperen op het digitale display. Dit betekent dat de gekozen waarde correct is ingesteld.
4. Wanneer de gewenste luchtvochtigheid is ingesteld, geeft het digitale display om de minuut de luchtvochtigheid weer, terwijl het display langzaam knippert.

Het apparaat in CONTINUE modus zetten:

Om deze functie te activeren, drukt u meerdere keren op de knop Ⓔ tot de letters "CO" verschijnen. Na 5 seconden geeft het digitale display terug de luchtvochtigheid in de ruimte weer.

Let op: Wanneer u de functie [HYGROSTAAT] selecteert, is het niet mogelijk om het Bevochtigingsvermogen van het apparaat aan te passen.

NACHTMODUS: U kunt de LED-indicatie van het apparaat in- of uitschakelen:

1. Druk lang (2 seconden) op de knop Ⓔ: de blauwe LED onderaan het apparaat en het digitale display gaan uit.
2. Druk op een van de knoppen om het digitale display terug te activeren.
3. Druk opnieuw op een van de knoppen om de functionaliteit van het apparaat te wijzigen.
4. Houd de knop Ⓔ opnieuw lang ingedrukt om de LED's terug te activeren.

AUTOMATISCHE LUCHTBEVOCHTING

De luchtbevochtiger SOLNAN beschikt over een [HYGROSTAAT]-functie, waarmee u de gewenste luchtvochtigheid in de ruimte kunt kiezen. Wanneer u deze functie inschakelt, werkt het apparaat automatisch:

Gewenste luchtvochtigheid in verhouding tot de huidige luchtvochtigheid in de ruimte	Automatisch bevochtigingsvermogen
16% hoger of meer	3 – Sterk vermogen
10% tot 15% hoger	2 – Gemiddeld vermogen
1% tot 9% hoger	1 – Licht vermogen
Lager	Het apparaat gaat in slaapstand

ONDERHOUD

- Haal de stekker steeds uit het stopcontact voordat u werkzaamheden uitvoert aan het apparaat.
- Dompel het apparaat niet onder in water of in een andere vloeistof.
- Gebruik geen bijtende, schurende of ontvlambare producten om het apparaat schoon te maken.

REINIGING VAN HET WATERRESERVOIR: Om kalkaanslag te vermijden raden we u aan het waterreservoir minstens een keer per maand schoon te maken met een geschikt product of met witte azijn. Trek het waterreservoir uit het apparaat en verwijder de dop. Vul het reservoir met water en reinigingsmiddel. Laat 15 minuten rusten, leeg vervolgens het reservoir en spoel grondig uit met schoon water. Plaats het waterreservoir terug in de luchtbevochtiger en schakel het apparaat terug in.

REINIGING VAN HET ULTRASOON MEMBRAAN: Laat het ultrasoon membraan drogen en maak het schoon met behulp van een zachte borstel. Veeg vervolgens af met een zachte doek.

OPBERGING VAN HET APPARAAT: Verwijder al het water uit het waterreservoir en zorg ervoor dat de luchtbevochtiger volledig droog is wanneer u deze opbergt. Dit voorkomt de verspreiding van bacteriën en virussen. Laat nooit water in de tank staan wanneer het toestel niet wordt gebruikt.

1. Leeg het waterreservoir en spoel het goed uit.
2. Reinig het ultrasoon membraan.
3. Wanneer alle onderdelen helemaal droog zijn, kunt u het apparaat opbergen in een schone, droge, stofvrije en goed geventileerde ruimte.

ACCESSOIRES

FILTERCARTRIDGE

Ontdek ons assortiment op www.airandme.fr

De filtercartridge filtreert het water in de luchtbevochtiger SOLNAN en is samengesteld uit keramische kogel-lagers. De filter zorgt voor een gezonde en hoogkwalitatieve nevel damp, waarbij schadelijke bacteriën en kalkaanslag worden verwijderd. De cartridge is eenvoudig te gebruiken en wordt vastgeschroefd aan de binnenkant van de dop van het waterreservoir. Deze blijft vervolgens ondergedompeld in het water van het reservoir. We raden aan de cartridge elke 4 tot 6 maanden te vervangen, afhankelijk van het gebruik en van de hardheid van het water.



AROMATHERAPIE

Ontdek ons assortiment op www.airandme.fr

air&me biedt een uitgebreid assortiment essentiële oliën aan, die in Frankrijk worden vervaardigd.

Laat u verleiden door de verschillende collecties, zoals de Synergy-collectie en de 100% natuurlijke Essential-collectie.

Dit is de ideale manier om zowel van uw luchtbevochtiger SOLNAN te genieten als van de gunstige effecten van aromatherapie.

FAQ

Probleem	Oorzaak	Oplossing
Het apparaat start niet	> Het product is niet correct aangesloten of de spanning van het apparaat komt niet overeen met de netspanning.	> Controleer de netspanning en het elektriciteitsnet. Steek vervolgens de stekker opnieuw in het stopcontact. Vermijd het gebruik van tafelcontactdozen en multistekkers.
	> Er is een probleem met het elektriciteitsnet van de woning.	
	> Het waterreservoir is leeg. > Het waterreservoir is niet correct geïnstalleerd.	> Vul het waterreservoir. > Plaats het waterreservoir op de juiste manier terug in de luchtbevochtiger.
Het aan-lampje brandt, maar er komt geen nevel damp uit de neveluitlaat	> De gewenste vochtigheidsgraad die is ingesteld via de hygrostaat is bereikt.	> Wijzig de bedrijfsmodus of gewenste vochtigheidsgraad.
Het bedieningspaneel werkt niet	> Uw handen zijn te vochtig tijdens het gebruik van het bedieningspaneel.	> Droog uw handen voordat u het bedieningspaneel gebruikt.
Er ontsnapt nevel damp uit de voet van het apparaat	> Het waterreservoir is niet goed geplaatst.	> Plaats het waterreservoir correct
De weergegeven vochtigheidsgraad is onjuist	> De te bevochtigen ruimte is te groot.	> Verplaats het apparaat naar een ruimte met geschikte afmetingen.
	> De sensor van de hygrometer is vuil.	> Reinig de hygrometer door in de opening van de sensor te blazen.
	> De sensor van de hygrometer werkt niet correct.	> Neem contact op met de klantenservice van de winkel waar u het apparaat hebt gekocht.
	> De neveluitlaat is gericht naar de vochtigheidssensor. > De vochtigheidssensor heeft een foutenmarge van $\pm 5\%$.	> Draai de neveluitlaat weg van de vochtigheidssensor. > Vergelijk met een andere hygrometer om te controleren of de hygrometer van uw apparaat defect is.
De luchtbevochtiger produceert een nevel damp met een onaangename geur	> De luchtbevochtiger is nieuw. > Het water in het waterreservoir is niet schoon (verontreinigd of heeft te lang in het reservoir gezeten).	> Maak het waterreservoir en de voet leeg, maak beide onderdelen schoon en laat drogen. Schakel vervolgens het apparaat opnieuw in.
	> Restgeur afkomstig van de verspreiding van essentiële oliën.	> Vervang de watten in het aromavak.

Dziękujemy za zakup nawilżacza **SOLNAN**, marki powietrza i mnie. Mamy nadzieję, że przyniesie to pełną satysfakcję i poprawi jakość powietrza w pomieszczeniach.

Podobnie jak w przypadku wszystkich urządzeń elektrycznych, ważne jest właściwe użytkowanie urządzenia, w celu uniknięcia wszelkiego rodzaju szkód i obrażeń. Przed uruchomieniem urządzenia prosimy o zapoznanie się z instrukcją i stosowanie się do wskazówek w niej zawartych. Nie ponosimy odpowiedzialności za uszkodzenia wynikłe z użytkowania niezgodnego z niniejszą instrukcją obsługi. Osuszacz jest przeznaczony do użytku domowego, w celach opisanych w instrukcji. Wykorzystywanie go w innych celach może być groźne dla zdrowia i życia.

SPECYFIKACJA TECHNICZNA

Napięcie	220-240 V ~ 50/60 Hz
Wymiary (W x S x G)	333 x 214 x 214 mm
Waga netto	1,76 kg
Poziomy prędkości	3
Maksymalne zużycie energii	30 W
Odpowiedni do pomieszczeń	30 m ²
Pojemność zbiornika	5,5 L
Wydajność nawilżania	280 mL/h (± 50 mL)
Poziom hałasu	≤ 38 dB
Twardość wody	Nie nadaje się, jeśli woda > 21 dH
Zgodność ze zmiękcaczem wody	Nie

ZAPOBIEGANIE WYPADKOM DOMOWYM

Produkt jest zgodny z normami i przepisami obowiązującymi w UE.

W celu uzyskania dodatkowych informacji prosimy odwiedzić naszą stronę: www.oddychajswobodnie.pl

Dział obsługi klienta jest dostępny pod adresem e-mail: kontakt@oddychajswobodnie.pl



Dla zachowania bezpieczeństwa: gdy nie korzystasz z osuszacza, zawsze wyjmij wtyczkę z gniazdka. Rób tak również wtedy, gdy przesuwasz urządzenie lub chcesz je wyczyścić. W przypadku konieczności naprawy, sięgnij po wykwalifikowaną pomoc.

ZASADY BEZPIECZEŃSTWA

1. Przeczytaj uważnie instrukcję przed przystąpieniem do uruchomienia SOLNAN.
2. Każde działanie niezgodne z instrukcją może wywołać pożar, przepięcie i grozić uszczerbkiem na zdrowiu i życiu.
3. Wyjmij SOLNAN z opakowania i sprawdź, czy osuszacz nie jest uszkodzony. W razie wątpliwości skontaktuj się ze sprzedawcą.
4. Dzieciom nie wolno bawić się ani opakowaniem, ani urządzeniem.
5. Urządzenie działa pod napięciem określonym na opakowaniu i produkcie. Należy sprawdzić, czy pasuje dla instalacji elektrycznej, do której będzie podłączone.
6. Zwróć szczególną uwagę, jeśli dziecko znajduje się w pobliżu.
7. Korzystanie z przedłużacza może wywołać pożar lub przegrzanie instalacji elektrycznej.
8. Aby odłączyć urządzenie od prądu nie ciągnij za kabel, lecz chwyć za wtyczkę.
9. Nie przykrywaj urządzenia ani go nie blokuj, zaburza to przepływ powietrza i może spowodować porażenie prądem lub innego rodzaju szkody. Nie wkładaj do urządzenia żadnych przedmiotów.
10. Jeśli nie korzystasz z urządzenia, wyjmij wtyczkę z gniazdka.
11. SOLNAN nie może stać w miejscu zagrożonym zalaniem wodą.
13. Nie stawiaj SOLNAN w pobliżu klimatyzatora, aby nie dopuścić do kondensacji wody. Nie wolno dopuścić do zawilgocenia lub zamoczenia obszaru wokół SOLNAN. W przypadku nadmiernej wilgotności należy zmniejszyć przepływ nawilżacza lub używać go z przerwami.
14. Nie włączaj urządzenia na zewnątrz.
15. Nie włączaj nawilżacza SOLNAN w pomieszczeniu, gdzie używasz aerozoli lub sprayów.
16. Gdy przenosisz urządzenie, zawsze wyjmij wtyczkę z gniazdka.
17. Utrzymuj urządzenie w czystości.
18. Korzystaj z zalecanych części zamiennych. Części nieautoryzowane mogą okazać się niebezpieczne i gwarancja ich nie pokrywa!
19. Przechowuj SOLNAN w suchym i bezpiecznym miejscu, z daleka od dzieci.
20. W przypadku uszkodzenia kabla, skontaktuj się ze sprzedawcą i sięgnij po usługę wykwalifikowanego serwisanta.
21. Produkt nie jest odpowiedni dla dzieci poniżej 8 roku życia.
22. Należy mieć świadomość, że wysoka wilgotność może sprzyjać rozwojowi mikroorganizmów w środowisku.
23. Należy pamiętać o prawidłowym czyszczeniu zbiornika i odnawianiu wody w zbiorniku co 3 dni, w przeciwnym razie w zbiorniku mogą rozwijać się mikroorganizmy, które przedostają się do powietrza, powodując poważne zagrożenie dla zdrowia.

BUDOWA (PATRZ STRONA 2)

- | | |
|-----------------------|-----------------------------------|
| ① Pokrywa | ⑧ Membrana ultradźwiękowa |
| ② Wylot mgiełki | ⑨ Szufladka (na olejki eteryczne) |
| ③ Uchwyt zbiornika | ⑩ Cyfrowy panel |
| ④ Zbiornik | ⑪ Higrometr |
| ⑤ Filtr | ⑫ Kabel zasilający |
| ⑥ Pływak poziomu wody | ⑬ Podstawa |
| ⑦ Wylot powietrza | ⑭ Wskaźnik LED |

PANEL KONTROLNY (PATRZ STRONA 3)

- Ⓐ Przycisk ON-OFF
- Ⓑ Przycisk [Timer]
- Ⓒ Przycisk [Ilość mgiełki]
- Ⓓ Przycisk [Higrostat – poziom wilgotności]

ŚRODKI OSTROŻNOŚCI

- Nigdy nie podłączaj urządzenia, gdy zbiornik jest całkowicie pusty.
- Napełnij zbiornik wodą z kranu lub wodą demineralizowaną. Nie napełniaj zbiornika zmiękczoną wodą ze zmiękczaczem soli.
- Upewnij się, że produkt jest umieszczony na suchej, poziomej powierzchni i 10 cm od ściany.
- Przed pierwszym użyciem lub po transporcie urządzenie potrzebuje około 30 minut, aby wyświetlić rzeczywistą temperaturę i wilgotność w pomieszczeniu.
- Upewnij się, że wyjmowany filtr i zbiornik są czyste, prawidłowo ustawione i wciśnięte.
- Nie usuwaj pływaka ze zbiornika, ponieważ uniemożliwi to uruchomienie urządzenia.
- Jeśli chcesz przestawić nawilżacz powietrza w inne miejsce, pamiętaj, żeby podnieść urządzenie, trzymając je za podstawę, nie za zbiornik.
- Nie aplikuj olejków eterycznych bezpośrednio do zbiornika, ponieważ może to uszkodzić elementy urządzenia.

NAPEŁNIANIE ZBIORNIKA (PATRZ STRONA 3)

Upewnij się, że urządzenie jest wyłączone.

- ① Wyjmij zbiornik z podstawy i zdejmij górną pokrywę.
- ② Wlej do zbiornika zimną wodę. Nie używaj gorącej wody, bo może to uszkodzić urządzenie.
- ③ Nałóż pokrywę.
- ④ Zamontuj zbiornik z powrotem w podstawie, we właściwym kierunku, używając pływaka jako wskaźnika.

> DO ZBIORNIKA MOŻESZ RÓWNIEŻ WLAĆ WODĘ BUTELKOWANĄ:

Po zdjęciu górnej pokrywy wlej wodę z butelki do zbiornika i nałóż pokrywę.

Ze względów bezpieczeństwa i aby uniknąć przegrzania, nawilżacz wyłącza się automatycznie, gdy w zbiorniku nie ma wystarczającej ilości wody, a lampka kontrolna zaświeci się na czerwono. Po napełnieniu zbiornika na wodę należy ponownie nacisnąć przycisk ON-OFF. Lampka ponownie zaświeci się na niebiesko.

AROMATERAPIA

SOLNAN ma funkcję aromaterapii. Naciśnij (Ⓔ) zbiornik na olejki eteryczne znajdujący się po lewej stronie, na dole urządzenia, żeby go otworzyć. Następnie wlej kilka kropel olejku na bawełnianą wyściółkę (4-8 kropli, w zależności od preferencji). Zamknij zbiornik i korzystaj z nawilżacza jak zwykle. Zaleca się zmianę bawełny nadawanej za każdym razem, gdy używasz innego oleju niż wcześniej używany.

Nigdy nie wlewaj olejku do zbiornika na wodę!

INSTRUKCJA OBSŁUGI

1. Napełnij zbiornik wodą.
2. Wsuń wtyczkę do gniazdka. Włączy się cyfrowy panel i usłyszysz jeden sygnał dźwiękowy. Następnie, po jednej sekundzie wyświetlacz się wyłącza, a urządzenie przejdzie w stan gotowości.
3. Włącz urządzenie za pomocą przycisku ON-OFF (Ⓐ). Nawilżacz zacznie pracować: z urządzenia zacznie wydobywać się para, a wskaźnik LED podświetli się na niebiesko. Na cyfrowym panelu wyświetli się informacja o poziomie wilgotności w pomieszczeniu.
4. Po 15 sekundach na panelu wyświetli się wskaźnik prędkości nawilżania, na którym można ustawić tryb pracy urządzenia.
5. Użyj przycisków, aby wybrać tryb pracy urządzenia.

GŁÓWNE FUNKCJE

Ⓒ **FUNKCJA [ZASILANIE]:** SOLNAN ma trzy poziomy pracy, co pozwala na przyspieszenie procesu nawilżania oraz na regulację intensywności mgiełki. Na wyświetlaczu pojawi się odpowiednia cyfra:

- 1 – Mała ilość mgiełki
- 2 – Średnia ilość mgiełki
- 3 – Duża ilość mgiełki

Gdy na panelu wyświetli się poziom wilgotności powietrza otoczenia, naciśnij przycisk „ilość mgiełki” jeden raz, aby zwiększyć moc. Naciśnij jeszcze raz, aby zmienić moc nawilżania.

Przy pełnej mocy nawilżania wydobywająca się mgiełka może skondensować się wokół urządzenia, co może wyglądać jak wyciek ze zbiornika. Aby tego uniknąć, zmniejsz moc nawilżania i/lub ustaw nawilżacz w kierunku źródła ciepła (w odległości około 1 metra).

Ⓓ **FUNKCJA [TIMER]:** Funkcja ta pozwala na ustawienie czasu pracy urządzenia od 1 do 12 godzin.

1. Naciśnięcie przycisku Ⓓ spowoduje, że na panelu wyświetli się „01” dla „1 godziny pracy”. Naciskaj ten przycisk dopóki nie pojawi się żądana wartość.
2. Bez ingerencji użytkownika po 5 sekundach cyfrowy wyświetlacz timer przestanie migać, co oznacza, że proces odbył się pomyślnie.
3. Po ustawieniu żądanego czasu pracy panel cyfrowy będzie wyświetlał pozostały czas pracy urządzenia z godziny na godzinę. Jeśli ustawisz timer na „03” (3 godziny) po godzinie pracy zmieni się na „02”.

Aby wykasować ustawienia timera, przytrzymaj przycisk Ⓓ przez 2 sekundy.

Ⓔ **FUNKCJA [HIGROSTAT]:** Funkcja ta pozwala na ustawienie pożądanego poziomu wilgotności powietrza (między 30 a 90%). Dla maksymalnego komfortu zalecamy poziom wilgotności między 45 a 55%.

1. Przed naciśnięciem przycisku Ⓔ na panelu cyfrowym wyświetla się poziom wilgotności otoczenia.
2. Naciśnij przycisk Ⓔ kilkakrotnie, aby wybrać żądaną wartość. Każde naciśnięcie powoduje, że wartość ta rośnie o 5%.
3. Bez ingerencji użytkownika po 5 sekundach cyfrowy higrostat przestanie migać, co oznacza, że proces odbył się pomyślnie.
4. Po ustawieniu żądanego poziomu wilgotności powietrza panel cyfrowy będzie co minutę wskazywał tą wartość sygnalizując ją powolnym miganiem na panelu.

Ustawianie trybu CIĄGŁEGO:

Aby aktywować tę funkcję, naciśnij kilka razy przycisk Ⓔ, aż się wyświetli skrót „CO”. Po 5 sekundach cyfrowy wyświetlacz znów pokaże poziom wilgotności powietrza w otoczeniu.

Uwaga: po wybraniu funkcji [HIGROSTAT] nie jest możliwa zmiana mocy pracy urządzenia.

TRYB NOCNY: możesz włączać lub wyłączać podświetlenie LED na panelu cyfrowym:

1. Przytrzymaj przycisk Ⓔ przez 2 sekundy: błękitny LED usytuowany pod urządzeniem oraz panel cyfrowy zgasną.
2. Naciśnij jeden z przycisków, aby włączyć ponownie panel cyfrowy.
3. Naciśnij jeden z przycisków aby zmienić tryb pracy urządzenia.
4. Ponownie przytrzymaj przycisk Ⓔ, aby włączyć na powrót podświetlenie LED.

AUTOMATYCZNE NAWILŻANIE POWIETRZA

SOLNAN został wyposażony w funkcję [HYGROSTAT], umożliwiającą wybranie żądanego poziomu wilgotności w pomieszczeniu. Przy tych ustawieniach urządzenie działa automatycznie.

Pożyczany poziom wilgotności a poziom wilgotności otoczenia	Automatyczna moc nawilżania
Wyższy niż 16% i więcej	3 – Niska moc nawilżania
Wyższy niż 10 do 15%	2 – Średnia moc nawilżania
Wyższy niż 1 do 9%	1 – Wysoka moc nawilżania
Niższy	Urządzenie w stanie gotowości

UTRZYMANIE

- Przed przystąpieniem do jakichkolwiek czynności upewnij się, że urządzenie jest wyłączone i że wtyczka jest odłączona od gniazdka.
- Nie zanurzaj urządzenia w wodzie ani żadnym innym płynie.
- Do czyszczenia nie używaj żadnych żrących, łatwopalnych ani korodujących środków czystości.

CZYSZCZENIE URZĄDZENIA: Usuń kurz z powierzchni oraz z wlotu i wylotu powietrza za pomocą delikatnej ściereczki.

CZYSZCZENIE PŁYTKA ULTRADŹWIĘKOWA: Osusz płytkę ultradźwiękową i wyczyść ją miękką szczołką. Następnie wytrzyj ją miękką szmatką.

PRZECHOWYWANIE: Aby uniknąć namnażania się bakterii i wirusów, nie przechowuj urządzenia ze zbiornikiem pełnym wody. Upewnij się, że urządzenie jest CAŁKOWICIE suche. Nigdy nie należy pozostawiać wody w zbiorniku, gdy urządzenie nie jest używane.

1. Opróżnij i umyj zbiornik.
2. Wyczyść filtr i wlot oraz wylot powietrza.
3. Po wysuszeniu wszystkich części urządzenia przechowuj je w miejscu zabezpieczonym przed kurzem, suchym i dobrze wentylowanym.

DODATKOWE PRODUKTY

FILTR WYMIENNY

Aby dowiedzieć się na www.oddechajswobodnie.pl

Wkład filtra wody w nawilżaczu SOLNAN jest wykonany z ceramiki, co gwarantuje, że mgiełka wydobywająca się z urządzenia jest zdrowsza i lepszej jakości. Redukuje gromadzenie się kamienia i namnażanie mikroorganizmów. Łatwy w użyciu. Należy go przykręcić do pokrywy zbiornika od środka, dzięki czemu będzie zanurzony w wodzie.

Zalecamy wymianę filtra co 4-6 miesięcy, w zależności od częstotliwości użytkowania urządzenia i twardości używanej wody.



AROMATHERAPIA

Aby dowiedzieć się na www.oddechajswobodnie.pl

air&me oferuje szeroką gamę olejków eterycznych, produkowanych we Francji.

Skus się pięknym zapachem w 100% naturalnych olejków z naszych serii: Synergies i Les Essentielles.

Dzięki nim w pełni skorzystasz z możliwości nawilżacza SOLNAN oraz dobrodziejstw aromaterapii.

FAQ

Problem	Przyczyna	Rozwiązanie
Urządzenie nie działa	> Produkt nie jest prawidłowo podłączony do prądu lub pojawił się problem z zasilaniem.	> Włóż wtyczkę do gniazdka prawidłowo i sprawdź napięcie oraz działanie sieci elektrycznej w domu. UWAGA: unikaj rozgałęźników!
	> Sieć elektryczna w twoim domu nie działa prawidłowo.	
	> Zbiornik jest pusty. > Zbiornik nie jest prawidłowo włączony.	> Wypełnij zbiornik. > Włóż zbiornik prawidłowo.
Para wodna ma nieprzyjemny zapach	> Wybrany poziom wilgotności w higroście elektronicznym lub przez HygroSmart® został osiągnięty.	> Zmień tryb pracy lub poziom wilgotności.
Panel cyfrowy nie działa	> Masz zbyt mokre dłonie, żeby móc używać panelu.	> Zanim dotkniesz panelu, wysusz dłonie.
Mgiełka wydobywa się z podstawy urządzenia.	> Zbiornik nie został właściwie włożony.	> Włóż prawidłowo zbiornik.
Wskazany poziom wilgotności nie jest prawidłowy	> Pomieszczenie jest zbyt duże.	> Przenieś urządzenie do odpowiedniego mniejszego pomieszczenia.
	> Czujnik wilgotności jest zabrudzony.	> Wyczyść higrometr, dmuchając delikatnie w otwór czujnika.
	> Czujnik wilgotności jest uszkodzony.	> Skontaktuj się ze sprzedawcą.
	> Mgiełka opada na czujnik wilgotności. > Margines błędów czujnika wilgotności wynosi $\pm 5\%$.	> Obróć nawilżacz aby wylot mgiełki ustawiony był w innym kierunku. > Porównaj wartość z innym higrometrem aby sprawdzić, czy higrometr w urządzeniu jest uszkodzony.
Wytwarzana para ma nieprzyjemny zapach	> Produkt jest nowy.	
	> Opróżnij zbiornik i podstawę oraz umyj i osusz obie części przed ponownym włączeniem urządzenia.	> Woda w zbiorniku jest brudna (stojąca lub zanieczyszczona).
	> Z urządzenia wydobywa się zapach pozostały po olejkach eterycznych.	> Użyj nowego bawełnianego podkładu na olejki.

Tak, fordi du har købt **SOLNAN**-luffugteren, et **air&me**-produkt. Vi håber, at den giver dig fuld tilfredshed og forbedrer kvaliteten af dit indeklima.

Som med alle husholdningsapparater er det vigtigt at vedligeholde dette apparat korrekt, for at undgå eventuel skade eller personskaade. Læs instruktionerne omhyggeligt, inden det tages i brug, og opbevar denne manual til senere brug. WAF-direct frasiger sig alt ansvar for skader forårsaget af manglende overholdelse af disse instruktioner. Apparatet må kun bruges i hjemmet til de formål, der er beskrevet i denne vejledning. Forkert brug såvel som tekniske ændringer af enheden kan medføre sundheds- og livsfare.

TEKNISKE EGENSKABER

Spænding	220-240 V ~ 50/60 Hz
Dimensioner (H x B x D)	333 x 214 x 214 mm
Nettovægt	1,76 kg
Antal hastigheder	3
Maksimalt strømforbrug	30 W
Maksimalt anbefalet befugtningsareal	30 m ²
Beholderkapacitet	5,5 L
Befugtningskapacitet	280 mL/h (± 50 mL)
Støjniveau	≤ 38 dB
Vandets hårdhed	Ikke egnet, hvis vandet > 21 dH
Kompatibilitet med vandblødgøringsmiddel	Nej

FOREBYGGELSE AF ULYKKER I HJEMMET

Sikkerheden af dette udstyr er i overensstemmelse med tekniske regler og standarder, der gælder i EU.

For yderligere information eller forespørgsler, se vores hjemmeside: www.airandme.fr

Vores kundeservice står til rådighed på følgende adresse: info@airandme.fr



For at forebygge farer eller elektriske stød, skal strømmen altid frakobles, når apparatet ikke er i brug, når det flyttes eller rengøres. I tilfælde af reparation, kontakt venligst kvalificeret personale.

VIGTIG SIKKERHEDSINFORMATION

1. Læs omhyggeligt instruktionen inden **SOLNAN** tages i brug.
2. Al brug, som ikke er anbefalet af forhandleren, kan medføre brand, elektrisk overspænding eller personskaade.
3. Fjern emballagen og sørg for at **SOLNAN** ikke er beskadiget. I tvivlstilfælde, skal du ikke bruge apparatet, men kontakte forhandleren.
4. Lad ikke børn lege med de forskellige emballagedele.
5. Inden **SOLNAN** tages i brug, skal du sikre dig, at den spænding, der er angivet på produktet, svarer til din elektriske installation.
6. Vær især opmærksom på brug i nærheden af et barn.
7. Brug af elektrisk forlængerledning kan skabe overophedning og medføre risiko for brand.
8. Afbryd ikke produktet ved at trække i ledningen. Afbryd altid **SOLNAN** ved at tage fat om og trække i stikket.
9. Undlad at indsætte genstande i luffugterens udgang. Dette kan medføre elektriske stød og beskadige apparatet. Undlad at overdække det eller anbringe genstande, der kan blokere luftstrømmen.
10. Afbryd altid **SOLNAN**, når den ikke er i brug.
11. Brug aldrig **SOLNAN**, hvis der er risiko for at den vælter ned i væske.
12. Under brug skal der mindst være en afstand på 20 cm til apparatets bagside, forside og sider.
13. Sørg for at produktet er placeret på en tør, flad og vandret overflade. Lad ikke området omkring **SOLNAN** blive fugtigt eller vådt. I tilfælde af høj luffugtighed skal du reducere luffugterens flow eller bruge den med mellemrum.
14. Brug ikke **SOLNAN** udendørs.
15. Brug ikke **SOLNAN** i et rum, hvor der bruges aerosol eller spray.
16. Afbryd altid **SOLNAN**, hvis den flyttes.
17. Hold produktet rent og i god brugss-tand.
18. Brug kun anbefalede reservedele (uofficielle dele kan være farlige og annullere garantien).
19. Opbevar **SOLNAN** på et tørt og sikkert sted, utilgængeligt for børn.
20. Hvis ledningen er beskadiget, kan den udskiftes af leverandøren. Alene kvalificerede personer må udføre denne reparation.
21. Dette produkt må ikke betjenes af børn under 6 år. Læs manualen omhyggeligt og brug **SOLNAN** med forsigtighed.
22. Vær opmærksom på, at høj luftfugtighed kan fremme væksten af mikroorganismer i miljøet.
23. Husk at rengøre tanken korrekt og forny vandet i tanken hver 3. dag, da der ellers kan vokse mikroorganismer i tanken og frigives til luften, hvilket kan medføre alvorlige sundhedsrisici.

KOMPONENTER (SE SIDE 2)

- | | |
|-------------------------------------|------------------------|
| ① Låg | ⑧ Ultrasonisk plade |
| ② Dyse til udledning af fugtig luft | ⑨ Skuffe [aromaterapi] |
| ③ Håndtag | ⑩ Digitalt display |
| ④ Beholder | ⑪ Hygrometer |
| ⑤ Filterpatron | ⑫ Elektrisk ledning |
| ⑥ Flyder | ⑬ Bund |
| ⑦ Luftudledning | ⑭ LED lysindikator |

DIGITALT DISPLAY (SE SIDE 3)

- Ⓐ Knap ON-OFF
- Ⓑ Knap [Timer]
- Ⓒ Knap [Styrke]
- Ⓓ Knap [Hygrostat]

FORHOLDSREGLER VED BRUG

- Tænd aldrig for apparatet, når beholderen er helt tom.
- Fyld beholderen med vand fra hanen eller demineraliseret vand. Fyld aldrig beholderen med vand, der er blødgjort med et salt-blødgøringsmiddel.
- Sørg for at produktet er anbragt på en tør og flad overflade og 10 cm fra væggen.
- Inden ibrugtagning eller efter transport, tager det apparatet ca. 30. minutter at vise hygrometers reelle måling af rummet.
- Sørg for at det flytbare filter og beholderen er rene, korrekt placerede og trykket på plads.
- Fjern ikke flyderen fra beholderen, da dette kan forhindre apparatet i at starte.
- Hvis du ønsker at flytte luffugteren, så sørg for at holde ved apparatets bund og ikke ved beholderen.
- Kom ikke æteriske olier direkte i beholderen, da dette beskadiger delene.

OPFYLDNING AF BEHOLDEREN (SE SIDE 3)

Sørg for at apparatet er afkoblet fra strøm.

- ① Løft beholderen op af bunden og fjern det øverste låg.
- ② Fyld beholderen med koldt vand. Kom aldrig varmt vand i beholderen, da dette kan medføre utætheder.
- ③ Sæt låget på plads.
- ④ Sæt beholderen på plads i bunden, i den rigtige retning ved at bruge flyderen som guide.

> BEHOLDEREN KAN OGSÅ FYLDES VED HJÆLP AF EN FLASKE VAND:

Efter at have fjernet det øverste låg, tømmes flasken ned i beholderen, derefter sættes låget på plads.

Af sikkerhedshensyn og for at undgå overophedning slukker luffugteren automatisk, når der ikke er nok vand i beholderen, og indikatorlampen bliver rød. Når vandtanken er fyldt op, skal du trykke på ON-OFF-knappen igen. Kontrollampen bliver blå igen.

AROMATERAPI (SE SIDE 3)

SOLNAN har en funktion til aromaterapi. For at bruge den, trykkes på skuffen, der sidder nederst til venstre på apparatet (⑨). Når skuffen er åben, hældes nogle dråber (4-6 dråber alt efter den ønskede duftstyrke) æterisk olie på vattet. Luk skuffen og tænd for apparatet. Det anbefales at forny vattet hver gang der skiftes æterisk olie.

Kom aldrig æterisk olie direkte i beholderen. Dette kan beskadige apparatet.

BETJENINGSVEJLEDNING

1. Fyld beholderen med vand.
2. Sæt ledningen i stikkontakten. Det digitale display lyser og et lydsignal bipper en gang. Derefter slukker displayet i 1 sekund og går i dvaletilstand.
3. Tænd for apparatet ved hjælp af ON-OFF Ⓐ. Luffugteren begynder at fungere: den udsender damp og det blå LED lys er tændt. Det digitale display viser den omgivende fugtighedsgrad.
4. Efter 15 sekunder skifter visningen, og det digitale display viser den fugtighedsgrad, som apparatet er indstillet til.
5. Tryk på knapperne for at vælge de forskellige driftstilstande.

GRUNDLÆGGENDE FUNKTIONER (SE SIDE 3)

ⓐ **FUNKTION [STYRKE]:** SOLNAN har 3 niveauer for udledningsstyrke, der gør det muligt at øge hastigheden for luftbefugtning og indstille dampintensiteten. De tilsvarende tal viser sig på det digitale display:

- 1 – Svag styrke
- 2 – Middel styrke
- 3 – Høj styrke

Når det digitale display viser den omgivende luftfugtighed, trykkes en gang for at vise den forudindstillede styrke og dernæst en gang mere for at ændre den.

Ved fuld styrke, er det muligt at dampen viser sig som kondens på apparatet, hvilket kan give indtryk af utæthed i beholderen. For at undgå dette, skal udledningsstyrken sænkes og/eller luftfugteren placeres i nærheden af en varmekilde (ca. 1 meter).

ⓑ **FUNKTION [TIMER]:** Denne funktion gør det muligt at fastsætte tidspunkter for apparatets funktion, fra 1 til 12 timer.

1. Ved tryk på knappen ⓑ, viser det digitale display "01" for "1 times funktion". Tryk flere gange på knappen, indtil den ønskede værdi fremkommer.
2. Hvis du intet foretager dig, stopper den digitale tidsvisning med at blinke efter 5 sekunder. Det betyder, at indstillingen er gennemført.
3. Når den ønskede funktionstid er programmeret, viser det digitale display den resterende tid hvert minut, og reducerer time for time. Hvis du har indstillet Timeren til "03" (3 timer) viser det digitale display "02" efter en times funktion.

For at annullere Timerens indstilling trykkes længe (2 sekunder) på knappen ⓑ.

ⓒ **FUNKTION [HYGROSTAT]:** Denne funktion gør det muligt at indstille fugtighedsgraden i den omgivende luft til den ønskede værdi (mellem 30 og 90%). For den maksimale komfort, anbefaler vi en fugtighedsgrad på mellem 45 og 55%.

1. Inden der trykkes på knappen ⓒ, viser det digitale display fugtigheden i den omgivende luft.
2. Tryk flere gange på knappen ⓒ for at vælge den ønskede værdi. Værdien stiger med intervaller af 5%.
3. Hvis du intet foretager dig, stopper hygrostatens digitale visning med at blinke efter 5 sekunder, det betyder at indstillingen er gennemført.
4. Når den ønskede fugtighedsgrad er programmeret, vises den på det digitale display hvert minut, ved at blinke langsomt.

Indstilling af apparatet til KONTINUERLIGT:

For at aktivere denne funktion, tryk flere gange på knappen ⓒ indtil forkortelsen "CO" viser sig. Efter 5 sekunder, viser det digitale display igen den omgivende luftfugtighed.

Advarsel: Ved valg af funktionen [HYGROSTAT], er det ikke muligt at regulere apparatets styrke.

NAT-TILSTAND: Du kan aktivere eller deaktivere apparatets LED-visning:

1. Tryk længe (2 sekunder) på knappen ⓓ: Den blå LED placeret under apparatet og det digitale display slukkes.
2. Tryk på en af knapperne for at genaktivere det digitale display.
3. Tryk igen på en af knapperne for at ændre på apparatets funktion.
4. Tryk igen længe på knappen ⓓ for at genaktivere LED-visningen.

AUTOMATISK LUFTBEFUGTNING

SOLNAN har en [HYGROSTAT] funktion, som gør det muligt at fastsætte den ønskede luftfugtighed i din stue. Ved at anvende denne indstilling, vil apparatet fungere automatisk:

Ønsket luftfugtighedsgrad i forhold til den omgivende luft	Automatisk befugtningstyrke
Højere end 16% eller mere	3 – Høj styrke
Højere end 10 til 15%	2 – Middel styrke
Højere 1 til 9%	1 – Svag styrke
Lavere	Apparatet går i dvaletilstand

VEDLIGEHOLD

- Sørg for at apparatet er slukket og frakoblet strøm, inden at det håndteres.
- Sænk ikke apparatet ned i vand eller anden væske.
- Anvend ikke ætsende, slibende eller antændelige væsker til rengøring af apparatet.

RENGØRING AF BEHOLDEREN: For at undgå kalkaflejringer, skal beholderen renses mindst en gang om måneden med et passende produkt eller husholdningseddike. For at gøre dette, tages beholderen ud af apparatet og låget fjernes. Fyld derefter op med vand og renseprodukt. Lad det hvile i 15 minutter, tøm og skyl beholderen grundigt med rent vand, inden den sættes på plads, og apparatet tændes igen.

RENGØRING AF DEN ULTRASONISKE PLADE: Tør den ultrasoniske plade og rens den med en blød børste. Tør den derefter af med en blød klud. Den ultrasoniske plade må ikke ridses med hårde genstande.

OPBEVARING AF APPARATET: For at undgå spredning af bakterier eller virus, må apparatet aldrig opbevares med vand i beholderen, og sørg for at apparatet er fuldstændigt tørt. Efterlad aldrig vand i tanken, når apparatet ikke bruges.

1. Tøm og rengør vandbeholderen
2. Rens den ultrasoniske plade.
3. Når delene er fuldstændigt tørre, opbevares produktet væk fra støv, på et rent tørt og ventileret sted.

TILBEHØR (IKKE INKLUSIVE)

FILTERPATRON

Få mere at vide på www.airandme.fr

Patronen til filtrering af vand til SOLNAN består af keramiske kugler. Det sikrer en damp i en ren og god kvalitet, og eliminerer overskydende kalk og bakterier. Den er let at bruge og skrues på inden i beholderen og forbliver nedsænket i vand.

Vi anbefaler at skifte den hver 4. til 6. måned afhængig af, hvor ofte apparatet bruges.



AROMATERAPI

Få mere at vide på www.airandme.fr

air&me tilbyder et stort udvalg af æteriske olier fremstillet i Frankrig.

Bliv fristet af vores store sortiment af Synergier, såvel som af sortimentet "Les Essentielles" 100% naturlige olier.

På denne måde kan du få mest glæde af din SOLNAN luffugter, samtidig med at du nyder godt af aromaterapi.



FAQ

Problem	Årsag	Løsning
Apparatet tænder ikke	> Produktet er ikke korrekt tilsluttet, eller der er et problem med den elektriske forbindelse.	> Tilslut stikket korrekt og vær sikker på den korrekte spænding og at strømforsyningen fungerer ordentligt. Undgå strømskinner.
	> Der er et problem med strømforsyningen i beboelsen.	
	> Beholderen er tom.	> Fyld beholderen op.
Strømindikatoren er tændt, men apparatet udsender ikke damp	> Beholderen er ikke korrekt tilsluttet.	> Tilslut beholderen korrekt.
	> Den valgte fugtighedsgrad på hygrostaten er nået.	> Skift funktionstilstand eller ønsket fugtighedsgrad.
Kontrolpanelet virker ikke	> Dine hænder er for fugtige til at betjene kontrolpanelet.	> Tør hænderne inden betjening af kontrolpanelet.
Der kommer damp ud gennem bunden	> Beholderen er forkert placeret.	> Placer beholderen korrekt.
Den viste fugtighedsgrad er forkert	> Rummet, der skal befugtes, er for stort	> Flyt apparatet til et rum med en passende størrelse.
	> Sensoren på hygrometret er snavset.	> Rengør hygrometret ved at puste ind i åbningen på sensoren.
	> Sensoren på hygrometret er i stykker.	> Henvend dig til din forhandler for service support.
	> Dysen vender mod fugtighedssensoren.	> Drej dysen således, at den ikke er lige foran fugtighedssensoren.
Den producerede damp har en ubehagelig lugt	> Fugtighedssensoren har en fejlmargen på $\pm 5\%$	> Sammenlign med tredjeparts hygrometer for at verificere, om hygrometret i apparatet er i stykker.
	> Produktet er helt nyt.	> Tøm beholderen og bunden og tør de to dele, inden at apparatet sættes i gang igen.
	> Vandet i beholderen er beskidt (stillestående eller forurenset).	
	> Restdufte fra brug af æteriske olier.	> Skift vat.

Takk for at du har kjøpt **SOLNAN** luffukter, et produkt fra **air&me**. Vi håper at det vil gi deg full tilfredshet og forbedre inneluftkvaliteten.

Som med alle elektriske apparater, er det viktig å vedlikeholde apparatet ordentlig for å unngå skader eller personskafer. Les disse instruksjonene nøye før du slår på apparatet, og oppbevar dem for senere bruk. Selskapet WAF-direkte påtar seg ikke noe ansvar for skader som skyldes manglende overholdelse av denne bruksanvisningen. Apparatet skal kun brukes i husholdninger til de tiltenkte formål som er beskrevet i denne brukerhåndboken. Å bruke apparatet til andre formål enn de tiltenkte eller utføre tekniske endringer på apparatet kan være helsefarlig og livsfarlig.

TEKNISKE DATA

Spenning	220-240 V ~ 50/60 Hz
Dimensjoner (H x B x D)	333 x 214 x 214 mm
Netto vekt	1,76 kg
Antall hastighet	3
Maksimalt strømforbruk	30 W
Egnet for rom opp til	30 m ²
Vanntankens volum	5,5 L
Fuktighetskapasitet	280 mL/h (± 50 mL)
Lydnivå	≤ 38 dB
Vannhardhet	Ikke egnet hvis vannet er >21 dH
Kompatibilitet med vannmykner	Nei

FOREBYGGELSE AV SKADER

Sikkerheten til dette produktet er i samsvar med gjeldende normer og forskrifter som er gjeldende i EU.

For ytterligere informasjon, besøk vår nettside: www.airandme.fr

Vår kundeserviceavdeling er tilgjengelig på følgende e-postadresse: info@airandme.fr



For å unngå fare eller elektrisk støt, må du alltid koble fra produktet når du ikke bruker det, flytter det eller rengjør det.
I tilfelle reparasjoner, kontakt kvalifiserte personer.

VIKTIGE SIKKERHETSINSTRUKSJONER

1. Les alle instruksjonene nøye før du bruker SOLNAN.
2. Enhver bruk som ikke anbefales av forhandleren kan føre til brann, kraftoverspenning eller kan skade mennesker.
3. Fjern emballasjen og pass på at SOLNAN ikke er skadet. Hvis du er i tvil, må du ikke bruke apparatet og kontakte forhandleren.
4. Ikke la barn leke med emballasjens forskjellige deler.
5. Før du bruker SOLNAN, må du forsikre deg om at spenningen som er angitt på produktet er i samsvar med din elektriske installasjon.
6. Vær spesielt oppmerksom når du bruker apparatet i nærheten av et barn.
7. Ved å bruke en forlenget elektrisk kabel kan det oppstå overoppheting og brann.
8. Ikke trekk i strømledningen for å koble fra apparatet. Trekk alltid ut SOLNAN ved å holde i og trekke i kontakten.
9. Ikke sett inn gjenstander i våluftutløpet. Det kan forårsake elektrisk støt eller skade apparatet. Ikke tildekk eller legg gjenstander som kan hindre luftstrømmen.
10. Koble alltid fra SOLNAN når du ikke bruker den.
11. Bruk aldri SOLNAN hvis den kan falle i væske.
12. La det være minst 20 cm bak, rundt og foran apparatet under drift.
13. Forsikre deg om at produktet er på en tørr, flat og horisontal overflate. Ikke la området rundt SOLNAN bli fuktig eller vått. Ved høy luffuktighet, reduser ytelsen til luffukteren eller bruk den av og til.
14. Ikke bruk SOLNAN utendørs.
15. Ikke bruk SOLNAN i et rom der du bruker aerosol eller sprayprodukter.
16. Koble alltid fra SOLNAN når du flytter den.
17. Hold produktet rent og i god stand.
18. Bruk bare anbefalte reservedeler (ikke offisielle deler kan være farlige og ugyldiggjøre garantien).
19. Oppbevar SOLNAN på et tørt og trygt sted borte fra barn.
20. Hvis strømledningen er skadet, kan den byttes av forhandleren. Bare kvalifiserte personer kan utføre denne reparasjonen.
21. Dette produktet kan ikke brukes av barn under 8 år. Les nøye gjennom denne brukerhåndboken og bruk SOLNAN med forsiktighet.
22. Vær oppmerksom på at høy luffuktighet kan favorisere utviklingen av mikroorganismer i miljøet.
23. Husk å rengjøre tanken ordentlig, og forny vannet i den hver 3. dag, ellers kan mikroorganismer utvikles der og projiseres ut i luften, og forårsake svært alvorlig helseisiko.

KOMPONENTER (SE SIDE 2)

- | | |
|-----------------|---------------------------|
| ① Lokk | ⑧ Ultralydsplate |
| ② Fuktig lufrør | ⑨ Skuff (for aromaterapi) |
| ③ Håndtak | ⑩ Digital skjerm |
| ④ Vanntank | ⑪ Hygrometer |
| ⑤ Filterpatron | ⑫ Strømkabel |
| ⑥ Flottør | ⑬ Base |
| ⑦ Luftuttak | ⑭ LED-indikator |

DIGITAL DISPLAY (SE SIDE 3)

- Ⓐ PÅ-AV-knappen
- Ⓑ [Timer]-knappen
- Ⓒ [Strøm]-knappen
- Ⓓ [Hygrostat]-knappen

BRUK FORHOLDSREGLER

- Koble aldri til apparatet når tanken er helt tom.
- Fyll tanken med tappevann eller demineralisert vann. Ikke fyll tanken med mykt vann med et salt mykner.
- Forsikre deg om at produktet er plassert på en tørr, jevn overflate og 10 cm fra veggen.
- Før første gangs bruk eller etter transport, tar det omtrent 30 minutter å vise den faktiske romtemperaturen og luftfuktigheten.
- Forsikre deg om at det avtakbare filteret og tanken er riktig plassert og trykket ned.
- Ikke fjern flottøren fra tanken, da dette forhindrer at enheten starter.
- Hvis du vil flytte luftfukteren, må du holde på bunnen av apparatet og ikke tanken.
- Ikke legg essensielle oljer direkte i tanken. det vil skade komponentene.

FYLLING AV TANKEN (SE SIDE 3)

Forsikre deg om at apparatet er slått av.

- ① Løft tanken ut av basen og fjern det øvre lokket.
- ② Fyll tanken med kaldt vann. Ikke fyll tanken med varmt vann, da dette vil føre til lekkasjer.
- ③ Sett på plass lokket.
- ④ Sett tanken på basen, i riktig retning, og bruk flottøren som en guide.

> DU KAN OGSÅ FYLLE TANKEN MED EN FLASKE VANN:

Etter å ha fjernet det øvre lokket, tøm flasken i tanken og sett på lokket.

Av sikkerhetsmessige grunner og for å unngå overoppheting slås luftfukteren av automatisk når det ikke er nok vann i tanken og indikatorlampen blir rød. Etter at vanntanken er fylt, trykk på PÅ-AV-knappen igjen. Lyset blir blått igjen.

AROMATERAPI (SE SIDE 3)

SOLNAN har en aromaterapifunksjon. For å bruke den, trykk kringkastingskuffen nederst på venstre side av enheten (Ⓣ). Når skuffen er åpen, hell noen dråper (4 til 8 dråper avhengig av ønsket olfaktorisk kraft) av den essensielle oljen du ønsker på bomull. Lukk skuffen og slå på enheten; Det anbefales å fornye bomullen med hvert bytte av essensiell olje.

Ikke legg essensielle oljer direkte i vanntanken: dette vil skade enheten;

BRUKSANVISNING

1. Fyll tanken med vann.
2. Plugg strømledningen. Det digitale displayet slås på, og du hører ett pip. Deretter slås skjermen av etter ett sekund, og apparatet vil være i standby-modus.
3. Slå på apparatet ved å bruke PÅ-AV-knappen (Ⓐ). Luftfukteren begynner å virke: damp kommer ut av apparatet og den blå lysdioden slås på. Det digitale displayet indikerer luftfuktigheten.
4. Etter 15 sekunder endres displayet og indikerer fuktighetskraften som apparatet er satt på.
5. Trykk på knappene for å velge driftsmodus.

HOVEDFUNKSJONER

ⓐ **[STRØM] FUNKSJON:** SOLNAN er utstyrt med 3 nivåer av diffusjonskraft, slik at du kan øke hastigheten på luftfukting og å regulere fuktintensiteten. Tilsvarende nummer vises på det digitale displayet:

- 1 – Lav effekt
- 2 – Middels kraft
- 3 – Høy effekt

Når det digitale displayet indikerer luftfuktigheten, trykker du en gang på den for å øke den forhåndsinnstilte effekten. Trykk på den en gang til for å endre strøm.

Ved full effekt kan den produserte tåken kondensere rundt apparatet og gi inntrykk av en tanklekkasje. For å unngå dette fenomenet, reduser du diffusjonskraften og / eller plasser luftfukteren mot en varmekilde (ca. 1 meter).

ⓑ **[TIMER] FUNKSJON:** Denne funksjonen lar deg velge driftstiden til apparatet ditt, fra 1 til 12 timer.

1. Ved å trykke på knapp ⓑ, indikerer det digitale displayet "01" for "1 times drift". Trykk flere ganger på knappen for å nå ønsket verdi.
2. Uten noen handling på din side slutter den digitale tidtakeren å blinke etter 5 sekunder, noe som betyr at innstillingen er vellykket.
3. Når ønsket driftstid er satt opp, indikerer det digitale displayet gjenværende tid hvert minutt, og synker fra time til time. Hvis du har satt timeren til "03" (3 timer), vil det digitale displayet indikere "02" etter en times drift.

For å avbryte timerinnstillingen, hold nede knappen ⓑ i 2 sekunder.

ⓓ **[HYGROSTAT] FUNKSJON:** Denne funksjonen lar deg stille inn luftfuktigheten til ønsket verdi (mellom 30 og 90%). For maksimal komfort anbefaler vi en fuktighetsgrad på mellom 45 og 55%.

1. Før du trykker på knapp ⓓ, viser det digitale displayet luftfuktigheten.
2. Trykk på knappen ⓓ flere ganger for å velge verdien du vil ha. Verdien øker i trinn på 5%.
3. Uten noen handling på din side slutter den digitale hygrostatdisplayet å blinke etter 5 sekunder, noe som betyr at innstillingen er vellykket.
4. Når ønsket fuktighetsgrad er satt opp, indikerer det digitale displayet denne hastigheten hvert minutt, og blinker sakte.

Sette opp apparatet i KONTINUERLIG modus:

For å aktivere denne funksjonen, trykk flere ganger på knappen ⓓ til "CO" -forkortelsen vises. Etter 5 sekunder viser det digitale displayet igjen luftfuktigheten.

Forsiktig: Ved å velge [HYGROSTAT] -funksjonen er det ikke mulig å justere strømmen til apparatet.

NATTMODUS: Du kan aktivere eller deaktivere LED-skjermen på apparatet:

1. Hold knappen ⓓ nede i 2 sekunder: den blå LED-lampen under apparatet og det digitale displayet slukkes.
2. Trykk på en av knappene for å aktivere det digitale displayet.
3. Trykk igjen på en av knappene for å endre driftsmodus for apparatet.
4. Hold inne knappen ⓓ igjen for å aktivere LED-lampene igjen..

AUTOMATISK LUFTFUKTING

SOLNAN er utstyrt med en [HYGROSTAT] -funksjon som lar deg velge ønsket fuktighetsgrad i rommet ditt. Ved å gjøre denne innstillingen vil apparatet automatisere driften.

Desired humidity rate according to the ambient humidity rate	Automatisk fuktingskraft
Høyere enn 16% eller mer	3 - Høy effekt
Høyere enn 10 til 15%	2 - Middels kraft
Høyere enn 1 til 9%	1 - Lav effekt
Nedre	Apparatet er i beredskap / Stand by

VEDLIKEHOLD

- Forsikre deg om at enheten er slått av og frakoblet før håndtering.
- Ikke senk enheten i vann eller annen væske.
- Ikke bruk etsende, slipende eller brennbare produkter for å rengjøre enheten.

RENGJØRING AV TANKEN: Rengjør tanken minst en gang i måneden med et passende produkt eller hvit eddik for å unngå avleiringer. For å gjøre dette, fjern tanken fra enheten og ta av lokket, og fyll den med vann og rengjøringsmiddel. La stå i 15 minutter, tøm deretter og skyll tanken grundig med rent vann før du setter den på plass og slår på enheten igjen.

RENGJØRING ULTRASONISK PLATE: Tørk ultralydplaten og rengjør den med en myk børste. Tørk den av med en myk klut.

OPPBEVARING: For å unngå spredning av bakterier eller virus, må du aldri oppbevare apparatet med vann inne i tanken og være sikker på at apparatet er helt tørt. La aldri vann stå i tanken når enheten ikke er i bruk.

1. Tøm og rengjør tanken.
2. Rengjør forfilteret.
3. Oppbevar produktet på et sted som er beskyttet mot støv og som er rent og tørt.

TILBEHØR

FILTERPATRON

kan kjøpes på www.bedre-inneklima.no eller www.airandme.fr

Vannfiltreringspatronen til SOLNAN er laget av keramiske perler. Det garanterer sunn og god kvalitetsdamp ved å eliminere overflødig kalk og bakterier. Enkel å bruke, den må skrues inn i tanklokket og forblir deretter nedsenket i vann.

Vi anbefaler at du bytter det hver 4. til 6. måned, avhengig av bruken av apparatet og hardheten til vannet du bruker.



AROMATERAPI

kan kjøpes på www.airandme.fr

air&me tilbyr et bredt utvalg av essensielle oljer som er produsert i Frankrike.

La deg friste av vårt Synergies-utvalg i tillegg til "Les Essentielles",

100% naturlige oljer. Måten å få mest mulig ut av din SOLNAN-luftfukter mens du nyter fordelene med aromaterapi.



FAQ- OFTE STILTE SPØRSMÅL

Problem	Årsak	Løsning
Apparatet virker ikke	> Produktet er ikke riktig plagget til elektrisitet, eller det er et elektrisk problem.	> Plugg stikkkontakten riktig og sjekk spenningen og at det elektriske systemet fungerer. Unngå flere stikkontakter.
	> Det er et problem med det elektriske systemet i huset ditt.	
	> Tanken er tom.	> Fyll tanken.
	> Tanken er ikke riktig plassert.	> Skyv og plasser tanken ordentlig.
Strømindikatoren lyser, men apparatet produserer ikke damp ved utløpet	> Fuktighetsgraden som er valgt på hygrostaten er nådd.	> Endre driftsmodus eller ønsket fuktighetsgrad
Kontrollpanelet fungerer ikke	> Hendene er for våte når du bruker kontrollpanelet.	> Tørk hendene før du bruker kontrollpanelet.
Dampen kommer ut av apparatbunnen	> Tanken er ikke riktig plassert.	> Sett inn beholderen ordentlig.
Den angitte fuktighetsgraden er ikke riktig	> Fuktighetsrommet er for stort.	> Flytt apparatet inn i et rom med passende overflate.
	> Hygrometersensoren er skitten.	> Rengjør hygrometeret ved å blåse inn i sensorhullet.
	> Hygrometersensoren er defekt.	> Kontakt forhandleren for service.
	> Røret vender mot fuktighetssensoren.	> Vri røret slik at det ikke vender mot fuktighetssensoren.
	> Fuktighetssensor har en feilmargen på $\pm 5\%$.	> Sammenlign det med et annet hygrometer for å sjekke om hygrometeret til apparatet er defekt.
Fuktighet produsert har en ubehagelig lukt	> Produktet er nytt.	> Tøm tanken og basen og vask og tørk begge delene før du slår på enheten igjen.
	> Vannet i tanken er skittent (stillestående eller forurenset).	
	> Det er en gjenværende lukt fra diffusjonen av essensielle oljer.	> Bytt diffusjonsbomull.

Kiitos, että ostit kodin **SOLNAN**-ilmankostuttajan, joka on **air&me**-tuote. Toivomme, että olet siihen täysin tyytyväinen ja se parantaa sisäilman laatua kotonasi.

Kuten kaikkia sähköisiä koneita, on tärkeä hoitaa tätä laitetta oikein, jotta mahdolliset vammat ja vahingot voidaan välttää. Lue nämä käyttöohjeet huolella ennen laitteen käynnistystä ja säilytä ne myöhempää käyttöä varten. WAF-direct -yhtiö ei olela vastuuta vahingoista, jotka aiheutuvat käyttöoppaan ohjeiden laiminlyömisestä. Tätä laitetta saa käyttää vain kotona sille tässä käyttöoppaassa kuvatussa käytössä. Jos laitetta käytetään muuhun kuin sille tarkoitettuun käyttöön tai laitteelle tehdään teknisiä muutoksia, voi aiheutua haittaa terveydelle tai kuoleman vaara.

TEKNISET TIEDOT

Jännite	220-240 V ~ 50/60 Hz
Mitat (K x L x S)	333 x 214 x 214 mm
Nettopaine	1,76 kg
Nopeuksien määrä	3
Virran maksimikulutus	30 W
Sopii huoneisiin, joko koko on enintään	30 m ²
Vesisäiliön tilavuus	5,5 L
Kostutuskapasiteetti	280 mL/h (± 50 mL)
Melutaso	≤ 38 dB
Veden kovuus	Ei sovi käytettäväksi, jos vesi > 21 dH
Vedenpehenninten yhteensopivuus	Ei

KOTITAPATURMIEN VÄLTÄMINEN

Tämän laitteen turvallisuus vastaa Euroopan unionin alueella voimassa olevia teknisiä määräyksiä ja normeja.

Jos kaipaat lisätietoja tai ohjeita, katso Internet-sivujamme: www.airandme.fr

Asiakaspalvelumme on käytettävissä seuraavassa osoitteessa: info@airandme.fr



Jotta sähköiskuvaara voidaan välttää, tuote on aina irrotettava sähköverkosta, jos et käytä laitetta tai sitä siirretään tai puhdistetaan.
Käännä pätevien henkilöiden puoleen korjausten tekemiseksi.

TÄRKEITÄ TURVAOHJEITA

1. Lue käyttöohjeet huolella ennen SOLNAN-laitteen käyttöä.
2. Kaikki muut kuin jälleenmyyjään suositellut käyttötavat voivat aiheuttaa tulipalon, virransyöksyn tai vahingoittaa ihmisiä.
3. Ota SOLNAN pakkauksesta ja tarkista, että se ei ole vahingoittunut. Jos sinulla on epäilyksiä, älä käytä laitetta ja ota yhteys jälleenmyyjäsi.
4. Älä anna lasten leikkiä pakkauksen osilla.
5. Ennen SOLNAN-laitteen käyttöä, on tarkistettava, että tuotteella ilmoitettu jännite vastaa oman sähköverkkosi jännitettä.
6. Ole erityisen varovainen, kun käytät laitetta lasten lähellä.
7. Jatkojohdon käyttö voi aiheuttaa ylikuumenemisen ja tulipalon.
8. Älä irrota laitetta sähköverkosta vetämällä virtajohdosta. Irrota SOLNAN aina sähköverkosta vetämällä pistotulpasta.
9. Älä laita mitään esinettä kostea ilman ulostuloon. Se voi aiheuttaa sähköiskun ja vahingoittaa laitetta. Älä peitä tai laita esineitä, jotka voivat estää ilman virtaamisen.
10. Irrota SOLNAN aina sähköverkosta, kun et käytä sitä.
11. Älä käytä SOLNAN-laitetta, jos se voi pudota nesteeseen.
12. Käytön aikana on jätettävä vähintään 20 cm väliä laitteen eteen, taakse ja ympärille.
13. Varmista, että tuote on kuivalla, ta-

sisella ja vaakasuoralla pinnalla.

14. Älä SOLNAN-laitetta ulkona.

15. Älä käytä SOLNAN-laitetta huoneessa, jossa käytetään aerosoli- tai spray-tuotteita.

16. Irrota SOLNAN aina sähköverkosta ennen sen siirtämistä.

17. Pidä tuote aina puhtaana ja hyvässä käyttökunnossa.

18. Käytä vain suositeltuja varaosia (muiden varaosien käyttö voi olla vaarallista ja kumota takuun).

19. Säilytä SOLNAN-laitetta kuivassa ja turvallisessa, poissa lasten ulottuvilta.

20. Jos sähköjohto on vahingoittunut, jälleenmyyjän on vaihdettava se. Vain pätevä henkilöstö saa tehdä tämän korjauksen.

21. Alle 8-vuotiaat lapset eivät saa käyttää tätä tuotetta. Lue tämä käyttöopas huolella ja käytä SOLNAN-laitetta varovasti.

22. Huomaa, että korkea ilmankosteus voi edistää mikro-organismien kasvua ympäristössä.

23. Muista puhdistaa säiliö kunnolla ja uusia säiliön vesi 3 päivän välein, sillä muuten säiliössä voi kasvaa mikro-organismeja, jotka voivat päästä ilmaan ja aiheuttaa vakavia terveysriskejä.

KOMPONENTIT (KATSO SIVUA 2)

- | | |
|-----------------------|-----------------------------------|
| ① Kansi | ⑧ Ultrajudsplatta |
| ② Kostean ilman putki | ⑨ Laatikko (aromaterapiaa varten) |
| ③ Kahva | ⑩ Digitaalinäyttö |
| ④ Vesisäiliö | ⑪ Kosteusmittari |
| ⑤ Suodatinpatruuna | ⑫ Sähköjohto |
| ⑥ Uimuri | ⑬ Alusta |
| ⑦ Ilman ulostulo | ⑭ LED-merkkivalo |

DIGITAALINÄYTTÖ (KATSO KUVAA 3)

- Ⓐ ON-OFF-painike
- Ⓑ [Ajastin] -painike
- Ⓒ [Virta] -painike
- Ⓓ [Kosteusmittari] -painike

KÄYTTÖOHJEET

- Älä koskaan kytke laitetta päälle, kun säiliö on täysin tyhjä.
- Täytä säiliö hanavedellä tai mineraalittomalla vedellä. Älä täytä säiliötä suolapehmentimellä pehmenneellä vedellä.
- Varmista, että tuote on asetettu kuivalle tasaiselle pinnalle 10 cm päähän seinästä.
- Ennen ensimmäistä käyttökertaa tai kuljetuksen jälkeen yksikkö vaatii noin 30 minuuttia huoneen lämpötilan ja kosteuden näyttämiseksi.
- Varmista, että irrotettava suodatin ja säiliö on asennettu oikein painetta paikoilleen.
- Älä poista uimuria säiliöstä, sillä se estää yksikön käynnistymisen.
- Jos haluat siirtää ilmankostutinta, varmista, että pidät kiinni laitteen alustasta eikä säiliöstä.
- Älä laita eteerisiä öljyjä suoraan säiliöön, se vahingoittaa komponentteja.

SÄILIÖN TÄYTTÖ (KATSO SIVUA 3)

Varmista, että laite on sammutettu.

- ① Nosta säiliö pois alustalta ja ota yläkansi pois.
- ② Täytä säiliö kylmällä vedellä. Älä täytä säiliötä kuumalla vedellä, se voi aiheuttaa vuotoja.
- ③ Laita kansi takaisin.
- ④ Laita säiliö alustalle oikeaan suuntaan ja käytä uimuria ohjaimena.

> VOIT TÄYTTÄÄ SÄILIÖN MYÖS PULLOVEDELLÄ:

Kun olet ottanut yläkannen pois, tyhjennä pullo säiliöön ja laita kansi takaisin.

Turvallisuussyistä ja ylikuumentamisen välttämiseksi ilmankostutin kytkeytyy automaattisesti pois päältä, kun säiliössä ei ole tarpeeksi vettä ja merkkivalo palaa punaisena. Kun vesisäiliö on täytetty, paina ON-OFF-painike uudelleen. Merkkivalo muuttuu jälleen siniseksi.

AROMATERAPIA (KATSO SIVUA 3)

SOLNAN-laitteessa on aromaterapiatoiminto. Sen käyttämiseksi on painettava levityslaatikkoa laitteen vasemmassa alaosassa (Ⓣ). Kun laatikko on auki, kaada muutama tippa (4–8 tippaa riippuen halutusta tuoksun tehosta) valitsemaasi eteeristä öljyä pumpulille. Sulje laatikko ja kytke yksikkö päälle. Pumpuli on syytä vaihtaa aina, kun uutta eteeristä öljyä käytetään.

Älä laita eteerisiä öljyjä suoraan säiliöön: se vahingoittaa yksikköä.

KÄYTTÖOHJEET

1. Täytä säiliö vedellä.
2. Kytke virtajohto. Digitaalinäyttö syttyy ja kuulet yhden äänimerkin. Sitten näyttö sammuu yhden sekunnin kuluttua ja laite menee valmiustilaan.
3. Kytke laite päälle ON-OFF -painikkeella (Ⓐ). Ilmankostutin käynnistyy: höyryä tulee ulos laitteesta ja sininen LED syttyy. Digitaalinäyttö ilmoittaa ympäristön kosteustason.
4. Näyttö muuttuu 15 sekunnin kuluttua ja ilmoittaa, mille kostutusteholle laite on säädetty.
5. Paina valitsimia valitaksesi käyttötavat.

PÄÄTOIMINNOT

Ⓢ **[TEHO]-PAINIKE:** SOLNAN on varustettu 3 diffuusiotehotasolla, näin ilman kosteuteksen nopeutta voi nostaa ja vesihöyryn tehoa voi säädellä. Vastaava numero syttyy digitaalinäyttöön:

- 1 – Matala teho
- 2 – Keskitasoinen teho
- 3 – Korkea teho

Kun digitaalinäyttö ilmoittaa ympäristön kosteustason, paina sitä kerran nostaaksesi esisäädettyä tehoa. Paina toisen kerran muuttaaksesi tehoa.

Täydellä teholla muodostuva sumu voi tiivistyä laitteen ympärille ja antaa vaikutelman, että säiliö vuotaa. Tämä ilmiön välttämiseksi on diffuusiotehoa laskettava ja/tai laita ilmankostutin lämmönlähteen lähelle (noin 1 metrin päähän).

Ⓢ **[AJASTIN]-PAINIKE:** Tämän toiminnon avulla voit valita laitteen toiminta-ajan välillä 1–12 tuntia.

1. Kun painat painiketta Ⓢ, digitaalinäyttö näyttää "01" "1 toimintatuntia varten". Paina painiketta useampia kertoja saavuttaaksesi haluamasi arvon.
2. Jos et tee mitään, digitaaliojastimen näyttö lakkaa vilkkumasta 5 sekunnin kuluttua, mikä ilmoittaa asetuksen säädön onnistuneen.
3. Kun haluttu käyttöaika on säädetty, digitaalinäyttö ilmoittaa jäljellä olevan ajan joka minuutti ja laskee alaspäin tunnista tuntiin. Jos olet säätänyt ajastimen arvoon "03" (3 tuntia), digitaalinäyttö näyttää "02" tunnin toiminnan jälkeen.

Ajastimen säädön muuttamiseksi on Ⓢ -painike pidettävä painettuna 2 sekunnin ajan.

Ⓢ **[KOSTEUSMITTARI]-TOIMINTO:** Tämän toiminnon avulla voit säätää ympäristön kosteustason haluamallesi tasolle (30% – 90%). Mukavuuden maksimoimiseksi suosittelemme arvoa välillä 45% – 55%.

1. Ennen Ⓢ-painikkeen painamista digitaalinäyttö ilmoittaa ympäristön kosteustason.
2. Paina Ⓢ-painiketta useita kertoja valitaksesi haluamasi arvon. Arvo kasvaa 5% välein.
3. Jos et tee mitään, digitaalinen kosteusmittari lakkaa vilkkumasta 5 sekunnin kuluttua, mikä ilmoittaa asetuksen säädön onnistuneen.
4. Kun haluttu kosteustaso on säädetty, digitaalinäyttö esittää sen joka minuutti vilkkuen hitaasti.

Laitteen säätö CONTINUOUS (JATKUVA) -käyttöön:

Tämän toiminnon aktivoimiseksi on painettava useita kertoja Ⓢ-painiketta, kunnes näyttöön tulee lyhenne "CO". 5 sekunnin kuluttua digitaalinäyttö ilmoittaa ympäristön kosteustason.

Huomio: Kun valitset [KOSTEUSMITTARI] -toiminnon, laitteen tehoa ei voi säätää.

YÖKÄYTTÖ: Voit aktivoida tai katkaista laitteen LED-näytön toiminnan:

1. Pidä Ⓢ-painike painettuna 2 sekunnin ajan: sininen LED laitteen alla ja digitaalinäyttö sammuvat.
2. Paina jotain aktivoitaksesi digitaalinäytön.
3. Paina laitteen joitain painiketta muuttaaksesi laitteen käyttötapaa.
4. Pidä Ⓢ-painike painettuna uudestaan, LED-valot aktivoituvat uudestaan.

AUTOMAATTINEN KOSTUTUS

SOLNAN on varustettu [KOSTEUSMITTARI] -toiminnolla, jonka avulla voit valita huoneeseesi halutun kosteustason. Tämän säädön valitseminen käynnistää laitteen automaattisesti.

Haluttu kosteustaso ympäristön kosteuden mukaan	Automaattinen kostutusteho
Yli 16% tai enemmän	3 – Korkea teho
Yli 10%–15%	2 – Keskitasoinen teho
Yli 1%–9%	1 – Matala teho
Alempi	Laitte on valmiustilassa

HUOLTO

- Ennen käsittelyä on varmistettava, että yksikkö on sammutettu ja irrotettu sähköverkosta.
- Älä upota laitetta veteen tai muuhun nesteeseen.
- Älä käytä syövyttäviä, hankaavia tai tulenarkoja tuotteita puhdistaksesi yksikön.

SÄILIÖN PUHDISTUS: Kalkkikarstan kertymisen ehkäisemiseksi säiliö on puhdistettava kerran kuussa sopivalla tuotteella tai kirkaalla etikalla. Tätä varten säiliö on poistettava yksiköstä ja korkki irrotettava, täytävä se sitten vedellä ja puhdistusaineella. Anna seistä 15 minuuttia, tyhjennä ja huuhtelee säiliö sitten perusteellisesti puhtaalla vedellä ennen sen laittamista takaisin ja laitteen kytkemistä päälle uudelleen.

ULTRAÄÄNILEVYN PUHDISTUS: Kuivaa ultraäänilevyä ja puhdista se pehmeällä harjalla. Pyyhi se sitten pehmeällä kankaalla.

SÄILYTYS: Jotta bakteerit tai virukset eivät pääse leviämään, laitetta ei saa koskaan säilyttää vettä säilössä, varmista myös, että laite on täysin kuiva. Älä koskaan jätä vettä säiliöön, kun laitetta ei käytetä.

1. Tyhjennä ja puhdista säiliö.
2. Puhdista esisuodatin.
3. Säilytä tuotetta pölyltä suojatussa, puhtaassa ja kuivassa paikassa.

LISÄVARUSTEET

SUODATUSPATRUUNA

Katso sivustoa www.airandme.fr

Veden SOLNAN-suodatuspatruuna on valmistettu keraamisista helmistä. Se takaa terveellisen ja hyvän höyryn tason poistamalla liian kalkin ja bakteerit. Se on helpokäyttöinen, se tulee ruuvata säiliön korkin sisäpuolelle ja siten se pysyy vedessä.

Suosittellemme sen vaihtamista 4–6 kuukauden välein käytöstä ja käytettävän veden kovuudesta riippuen.



AROMATERAPIA

Katso sivustoa www.airandme.fr

air&me tarjoaa laajan valikoiman Ranskassa valmistettuja eteerisiä öljyjä.

Antaudu "Synergies"- ja "Les Essentielles"-valikoimamme houkutukselle, jotka koostuvat 100% luonnon öljyistä.

Paras tapa saada kaikki irti SOLNAN-ilman-kostuttajasta ja nauttia aromaterapiasta.

USEIN ESITETTYJÄ KYSYMYKSIÄ

Taphtuma	Syy	Ratkaisu
Tuote ei toimi	> Tuotetta ei ole liitetty sähköverkkoon kunnolla tai kyseessä on sähkövika.	> Kytke pistoke kunnolla ja tarkista, että sähköjärjestelmän jännite on oikea ja se toimii kunnolla. Vältä monihaarisia pistokkeita.
	> Kodin sähköjärjestelmässä on vika.	
	> Säiliö on tyhjä. > Säiliötä ei ole asetettu kunnolla paikoilleen.	> Täytä säiliö. > Työnnä ja aseta säiliö asianmukaisesti.
Virran merkkivalo palaa, mutta laite ei tuota höyryä ulostulossa	> Kosteusmittarilla säädetty kosteustaso on saavutettu.	> Tarkista käyttötapa tai haluttu kosteustaso.
Ohjauspaneeli ei toimi	> Kätesi ovat kosteat, kun käytät ohjauspaneelia.	> Kuivaa kädet ennen ohjauspaneelin käyttöä
Höyryä tulee laitteen alustasta	> Säiliötä ei ole asetettu kunnolla paikoilleen.	> Laita säiliö takaisin paikoilleen kunnolla.
Ilmoitettu kosteustaso on virheellinen	> Kostutettava huone on liian iso.	> Laita laite huoneeseen, jonka koko on sopiva.
	> Kosteusanturi on likainen.	> Puhdista kosteusmittari puhaltamalla anturin aukkoon.
	> Kosteusanturi on viallinen.	> Ota yhteys jälleenmyyjäsi saadaksesi huoltotukea.
	> Putki on kohti kosteusanturia.	> Käännä putkea, joka ei ole kohti kosteusanturia.
	> Kosteusanturin virhemarginaali on $\pm 5\%$.	> Vertaa sitä toiseen kosteusmittari tarkistaaksesi, onko laitteen kosteusmittari viallinen.
Laitteen tuottama kosteus haisee pahalta	> Tuote on uusi.	> Tyhjennä säiliö ja alusta ja kuivaa molemmat osat ennen yksikön käynnistämistä uudelleen.
	> Vesi säiliössä on likaista (seisyyttä tai likaantunutta).	
	> Eteeristen öljyjen diffuusiosta on jäännöstuoksua.	> Vaihda diffuusiopumpuli.

SVENSKA

Tack för att du har köpt **SOLNAN** luftfuktare, en **air&me**-produkt. Vi hoppas att den kommer att ge dig fullständig tillfredsställelse och förbättra din inomhusluftkvalitet.

Som med alla elektriska apparater är det viktigt att sköta apparaten ordentligt för att undvika skador eller personskador. Läs dessa instruktioner noga innan du slår på apparaten och förvara dem för senare referens. Företaget WAF-direct tar inget ansvar för skador som orsakas av att denna bruksanvisning inte följs. Apparaten får endast användas i hushållet för de avsedda ändamål som beskrivs i denna bruksanvisning. Att använda apparaten för andra ändamål än avsedda eller genomföra tekniska ändringar på apparaten kan vara farligt för hälsa och liv.

TEKNISKA DATA

Spänning	220-240V ~ 50/60Hz
Mått (H x B x D)	333 x 214 x 214 mm
Nettovikt	1,76kg
Antal hastigheter	3
Maximal strömförbrukning	30W
Lämplig för rum på upp till	30m ²
Volym vattenbehållare	5,5L
Luftfuktningkapacitet	280mL/h (± 50mL)
Ljudnivå	≤ 38dB
Vattnets hårdhet	Inte lämplig om vatten > 21 dH
Kompatibilitet med vattenavhårdare	Nej

FÖREBYGGANDE AV SKADOR I HEMMET

Säkerheten för denna produkt överensstämmer med gällande normer och förordningar som gäller i Europeiska unionen.

Besök vår hemsida: www.airandme.fr för ytterligare information.

Vår kundtjänst finns på följande e-postadress: info@airandme.fr



För att förhindra risk eller elchock ska du alltid koppla ur produkten när du inte använder den, flyttar eller rengör den.
Vid reparationer, kontakta kvalificerade personal.

VIKTIGA SÄKERHETSINSTRUKTIONER

1. Läs noga igenom anvisningarna före användning av SOLNAN.
2. All användning som inte rekommenderas av återförsäljaren kan leda till brand, strömavbrott eller kan skada människor.
3. Ta bort förpackningen och se till att SOLNAN inte är skadad. Använd inte apparaten och kontakta din återförsäljare om du är osäker.
4. Låt inte barn leka med de olika delarna av förpackningen.
5. Se till att spänningen som anges på produkten överensstämmer med din elektriska installation innan du använder SOLNAN.
6. Var särskilt uppmärksam när du använder apparaten nära ett barn.
7. Användning av en förlängningskabel kan orsaka överhettning och brand.
8. Dra inte i elsladden för att dra ut enheten. Dra ut SOLNAN genom att hålla och dra i kontakten.
9. Sätt inte i något objekt i varmluftsuttaget. Detta kan medföra elektriska stötar eller skada enheten. Täck inte över eller ställ objekt på som kan obstruera luftflödet.
10. Stäng alltid av SOLNAN när den inte används.
11. Använd aldrig SOLNAN där det finns risk att den kan välta i en vätska.
12. Lämna minst 20 cm bakom, runt och framför enheten när den används.
13. Se till att produkten står på ett torrt och vågrätt underlag. Låt inte området runt SOLNAN bli fuktigt eller blött. Vid för hög luftfuktighet bör du minska luftfuktarens flöde eller använda den intermittent.
14. Använd inte SOLNAN utomhus.
15. Använd inte SOLNAN i ett rum där du använder aerosoler eller spray.
16. Stäng alltid av SOLNAN om den flyttas.
17. Håll produkten ren och i god brukstandard.
18. Använd endast rekommenderade reservdelar (inofficiella produkter kan vara farliga och ogiltigförklara garantin).
19. Förvara SOLNAN på ett torrt och säkert ställe som är oåtkomligt för barn.
20. Om strömsladden är skadad kan den bytas ut av återförsäljaren. Endast kvalificerade personer får utföra denna reparation.
21. Denna produkt får inte användas av barn under 8 år. Läs denna användarhandbok noggrant och använd SOLNAN med försiktighet.
22. Var medveten om att hög luftfuktighet kan främja tillväxten av mikroorganismer i miljön.
23. Kom ihåg att rengöra tanken ordentligt och förnya vattnet i tanken var tredje dag, annars kan mikroorganismer växa i tanken och spridas i luften, vilket kan orsaka allvarliga hälsorisker.

KOMPONENTER (SE SIDAN 2)

- | | |
|-------------------|--------------------------|
| ① lock | ⑧ Ultraljudsplatta |
| ② Luftför | ⑨ låda (för aromaterapi) |
| ③ Handtag | ⑩ Digital display |
| ④ Vattenbehållare | ⑪ Hygrometer |
| ⑤ Filterpatron | ⑫ Strömkabel |
| ⑥ Flottör | ⑬ Bas |
| ⑦ Luftuttag | ⑭ Lysdiod |

DIGITAL DISPLAY (SE SIDAN 3)

- Ⓐ ON-OFF-knapp
- Ⓑ [Timer]-knapp
- Ⓒ [Strömbrytare]-knapp
- Ⓓ [Hygrostat]-knapp

FÖRSIKTIGHETSÅTGÄRDER VID ANVÄNDNING

- Koppla aldrig in enheten när tanken är helt tom.
- Fyll vattenbehållaren med kranvatten eller avmineraliserat vatten. Fyll inte behållaren med saltavhärdat vatten.
- Se till att produkten placeras på en torr, jämn yta och 10 cm från väggen.
- Före första användning eller efter transport tar det cirka 30 minuter att visa den faktiska rumstemperaturen och luftfuktigheten.
- Se till att det avtagbara filtret och vattenbehållaren är korrekt placerade och nedtryckta.
- Ta inte bort flottören från vattenbehållaren, eftersom detta förhindrar att enheten startar.
- Om du vill flytta luftfuktaren, se till att hålla i apparatens bas och inte i vattenbehållaren.
- Håll inte i eteriska oljor direkt i vattenbehållaren. det kommer att skada komponenterna.

PÅFYLNING AV VATTENBEHÅLLAREN (SE SIDAN 3)

Se till att enheten är avstängd.

- ① Lyft ur vattenbehållaren från basen och ta bort det övre locket.
- ② Fyll vattenbehållaren med kallt vatten. Fyll inte behållaren med varmt vatten eftersom det kommer att orsaka läckage.
- ③ Sätt på locket igen.
- ④ Ställ tillbaka vattenbehållaren på basen på rätt håll, använd flottören som hjälp.

> BEHÅLLAREN KAN OCHSÅ FYLLAS PÅ MED HJÄLP AV EN VATTENFLASKA:

Efter att ha tagit bort det övre locket tömmer du ner flaskan i behållaren och sätter på locket igen.

Av säkerhetsskäl och för att undvika överhettning stängs luftfuktaren av automatiskt när det inte finns tillräckligt med vatten i tanken och indikatorlampan lyser rött. När du har fyllt på vattenbehållaren trycker du på ON-OFF-knapp igen. Lampan blir blå igen.

AROMATERAPI (SE SIDAN 3)

SOLNAN har en aromaterapi-funktion. För att använda den trycker du på facket längst ner till vänster på apparaten (Ⓢ). När facket är öppet håller du i några droppar (4 till 8 droppar beroende önskad doftstyrka) av valfri eterisk olja på bomullen. Stäng facket och slå på enheten. Du rekommenderas att byta ut bomullen varje gång du byter eterisk olja.

Håll inte i eteriska oljor direkt i vattenbehållaren. Det kommer att skada enheten.

ANVÄNDNINGSSINSTRUKTIONER

1. Fyll vattenbehållaren med vatten.
2. Sätt i elsladden. Den digitala displayen sätts på och du hör en signal. Displayen stängs av efter en sekund och enheten går in i standby-läge.
3. Sätt på enheten genom att trycka på ON-/OFF-knappen (Ⓐ). Luftfuktaren startar: ånga kommer ut från enheten och den blå ljusdioden tänds. Den digitala displayen visar luftfuktigheten i rummet.
4. Efter 15 sekunder ändras displayen och visar vilken fuktighetsgrad som enheten är inställd på.
5. Tryck på knapparna för att välja funktion.

HUVUDFUNKTIONER

Ⓒ **FUNKTION [EFFEKT]:** SOLNAN är utrustad med 3 nivåer av diffusionseffekt, vilket gör det möjligt att öka luftfuktningshastigheten och reglera ångan. Effektens nummer visas på den digitala displayen.

- 1 – Låg effekt
- 2 – Medeleffekt
- 2 – Hög effekt

När den digitala displayen visar luftfuktigheten i rummet trycker du en gång på den för att öka den inställda effekten. Tryck på den en andra gång för att ändra effekten.

Vid full effekt kan den producerade ångan kondensera runt apparaten och ge intryck av läckage. Minska diffusionseffekten och/eller placera luftfuktaren mot en värmekälla (cirka 1 meter) för att undvika detta fenomen.

Ⓓ **FUNKTION [TIMER]:** Denna funktion låter dig välja drifttid för din apparat, från 1 till 12 timmar.

1. Genom att trycka på knapp Ⓓ visar den digitala displayen "01" för "1 timmes användning". Tryck upprepade gånger på knappen tills du når önskat värde.
2. Denna funktion låter dig välja drifttid för din apparat, från 1 till 12 timmar.
3. När önskad drifttid har ställts in indikerar den digitala displayen återstående tid varje minut och minskar från timme till timme. Om du har ställt in timern på "03" (3 timmar), kommer den digitala displayen att indikera "02" efter en timmes drift.
4. Tryck in knapp Ⓓ i 2 sekunder för att annullera tidsinställningen.

Ⓔ **FUNKTION [HYGROSTAT]:** Med den här funktionen kan du ställa in luftfuktigheten till önskat värde (mellan 30 och 90%). För maximal komfort rekommenderar vi en luftfuktighet mellan 45 och 55%.

1. Den digitala displayen visar luftfuktigheten i rummet innan du trycker på knapp Ⓔ.
2. Tryck flera gånger på knapp Ⓔ för att välja det värde du vill ha. Värdet ökar i steg om 5%.
3. Utan någon åtgärd från din sida slutar den digitala hygrostatdisplayen att blinka efter 5 sekunder, vilket innebär att inställningen har lyckats.
4. När önskad luftfuktighet har ställts in indikerar den digitala displayen fuktigheten varje minut och blinkar sakta.

Ställa in apparaten i KONTINUERLIGT-läge:

Tryck flera gånger på knappen Ⓔ tills "CO" -förkortningen visas för att aktivera denna funktion. Efter 5 sekunder visar den digitala displayen luftfuktigheten i rummet igen.

Obs! Genom att välja [HYGROSTAT]-funktionen är det inte möjligt att justera enhetens effekt.

NATTLÄGE: Du kan aktivera eller inaktivera enhetens lysdiod.

1. Håll ner knapp Ⓔ i två sekunder: den blå lysdioden som sitter under enheten och den digitala displayen stängs av.
2. Aktivera den digitala displayen genom att trycka på någon av knapparna i 1 s.
3. Tryck en gång till på någon av knapparna för att ändra enhetens driftsläge.
4. Håll ner knapp Ⓔ igen för att återaktivera lysdioderna.

AUTOMATISK LUFTFUKTARE

SOLNAN är utrustad med en [HYGROSTAT]-funktion som låter dig välja önskad luftfuktighetsgrad i ditt rum. Genom att göra den här inställningen automatiserar apparaten sin funktion.

Önskad luftfuktighet efter luftfuktigheten i rummet.	Automatisk luftfuktningseffekt
Högre än 16% eller mer	3 – Hög effekt
Högre än 10 till 15%	2 – Medeleffekt
Högre än 1 till 9%	1 – Låg effekt
Lägre	Enheten är i standby

UNDERHÅLL

- Se till att enheten är avstängd och urkopplad innan underhåll.
- Sänk inte ner enheten i vatten eller i någon annan vätska.
- Använd inte frätande, slipande eller brandfarliga produkter för att rengöra enheten.

RENGÖRING AV BEHÅLLAREN: Rengör tanken minst en gång i månaden med en lämplig produkt eller vit vinäger för att undvika kalkavlagringar. Ta bort behållaren från enheten och ta bort locket, fyll sedan med vatten och rengöringsmedel för att göra detta. Låt stå i 15 minuter, föm sedan och skölj behållaren noggrant med rent vatten innan du sätter tillbaka den och sätter på enheten igen.

RENGÖRING AV ULTRALJUDSPLOTTAN: Torka av ultraljudsplattan och rengör den med en mjuk borste. Torka sedan av den med en mjuk duk.

FÖRVARING: Förvara aldrig apparaten med vatten i behållaren och se till att apparaten är helt torr för att undvika spridning av bakterier eller virus. Lämna aldrig vatten i tanken när enheten inte används.

1. Töm och rengör behållaren.
2. Rengör förstafiltrat.
3. Förvara enheten på en plats fri från damm och som är ren och torr.

TILLBEHÖR

FILTERPATRON

Se www.airandme.fr

Vattenfiltreringspatronen i SOLNAN är gjord av keramiska pärlor. Det garanterar en hälsosam ånga av god kvalitet genom att eliminera överskottet av kalk och bakterier. Den är lätt att använda, och den måste skruvas in i locket till vattenbehållaren och förblir sedan nedsänkt i vatten.

Vi rekommenderar att du byter den var fjärde till sjätte månad beroende på hur du använder apparaten och hur hårt vattnet du använder är.



AROMATERAPI

Se www.airandme.fr

air&me erbjuder ett brett utbud av eteriska oljor som är tillverkade i Frankrike.

Testa våra 100% naturliga oljor, "Synergies"- och "Les Essentielles".

Det bästa sättet att få ut det mesta av din SOLNAN luffuktare medan du njuter av fördelarna med aromterapi.

VANLIGA FRÅGOR OCH SVAR

Omständighet	Orsak	Lösning
Produkten fungerar inte	> Produkten är inte korrekt ansluten eller det finns ett elektriskt problem.	> Anslut kontakten korrekt och kontrollera spänningen och att ditt elsystem fungerar. Undvik grenuttag.
	> Det finns ett elektriskt problem i ditt hus.	
	> Vattenbehållaren är tom. > Vattenbehållaren är inte rätt placerad.	> Fyll vattenbehållaren. > Tryck och placera behållaren korrekt.
Strömindikator tänds, men apparaten producerar inte ånga vid uttaget	> Luftfuktighetsgraden som valts på hygrostaten har uppnåtts.	> Ändra driftläge eller önskad luftfuktighet.
Kontrollpanelen fungerar inte	> Dina händer är för våta när du använder kontrollpanelen.	> Torka händerna innan du använder kontrollpanelen.
Ångan kommer ut från enhetens bas	> Vattenbehållaren är inte rätt placerad.	> Sätt tillbaka behållaren korrekt.
Den angivna luftfuktigheten är inte korrekt	> Rummet som ska fuktas är för stort.	> Flytta enheten till ett större rum.
	> Hygrometers sensor är smutsig.	> Rengör hygrometern genom att blåsa i sensorhålet.
	> Hygrometers sensor är defekt.	> Kontakta din återförsäljare för servicesupport.
	> Munstycket vetter mot fuktighetsgivaren.	> Vrid röret så att det inte är riktat mot fuktgivaren.
Ångan som kommer ut luktar obehagligt	> Fuktighetssensorn har en felmarginal på $\pm 5\%$.	> Jämför den med en annan hygrometer för att kontrollera om apparatens hygrometer är defekt.
	> Produkten är ny. > Vattenbehållaren är smutsig (stagnerande eller förorenat).	> Töm tanken och basen och tvätta och torka båda delarna innan du slår på enheten igen.
	> Det finns en kvarvarande lukt från de eteriska oljorna.	> Byt bomullen till de eteriska oljorna.

Garantie

Les produits sont garantis pour une période de deux ans à partir de la date d'achat, sur présentation de la facture, contre toute défaillance résultant d'un vice de fabrication ou de matériau. Cette garantie ne couvre pas les vices ou dommages résultant d'une mauvaise installation, d'une utilisation incorrecte, ou de l'usure normale des produits. Les pièces détachées sont également disponibles sur une durée de 2 ans après la date d'achat.

air&me ne saurait être tenu responsable d'une mauvaise utilisation faite de ces produits, d'une utilisation qui s'avérerait dangereuse ou non appropriée.

DEEE

Traitement des appareils électriques et électroniques en fin de vie (applicable dans les pays de l'Union européenne et aux autres pays européens disposant de systèmes de collectes appropriés). Ce symbole apposé sur le produit indique que ce produit ne doit pas être traité avec les déchets ménagers. Il doit être remis à un point de collecte approprié pour le recyclage des EEE (Équipements Électriques et Électromagnétiques). En s'assurant que ce produit est bien mis au rebut de manière appropriée, vous aiderez à prévenir les conséquences négatives potentielles pour l'environnement et la santé humaine. Le recyclage des matériaux aidera à conserver les ressources naturelles. Pour avoir des informations complémentaires au sujet du recyclage de ce produit, contacter la municipalité, la déchetterie ou le magasin d'achat.

Warranty

The appliances are under warranty for a 2-year period from the purchase date. The warranty covers all failures resulting from hidden manufacturing or raw material defects. This warranty does not cover failures or damages resulting from an inadequate setup or usage, or from the normal wear and tear of the product. Spare parts are also available for a period of 2 years after the date of purchase.

air&me cannot be held liable in case of an inadequate or dangerous use of the products.

DEEE

Disposal of Electric and Electronic Equipment (Applicable in the countries of the European Union and other European countries with separate collection systems appropriate). This symbol on the product indicates that this product shall not be treated as household waste. It should be handed over to the applicable collection point for the recycling of EEE (Electrical and Electromagnetic Equipment). By ensuring this product is disposed of correctly, you will help prevent potential negative consequences for the environment and human health. The recycling of materials will help to conserve natural resources. For additional information about recycling of this product, please contact the municipality, the waste or the retailer.

Garantie

Gegen Vorlage der Rechnung werden die Produkte für einen Zeitraum von zwei Jahren ab dem Kaufdatum gegen Schäden durch fehlerhafte Verarbeitung oder Bauteile garantiert. Diese Garantie gilt nicht für Mängel oder Schäden, die durch unsachgemäße Installation, unsachgemäße Verwendung oder normale Abnutzung des Produktes verursacht werden. Ersatzteile stehen ebenfalls für einen Zeitraum von 2 Jahren ab dem Kaufdatum zur Verfügung. Ersatzteile stehen ebenfalls für einen Zeitraum von 2 Jahren ab dem Kaufdatum zur Verfügung.

air&me kann nicht für die unsachgemäße, gefährliche oder ungeeignete Verwendung dieser Produkte verantwortlich gemacht werden.

WEEE

Entsorgung von gebrauchten elektrischen und elektronischen Geräten (anwendbar in den Ländern der Europäischen Union und anderen europäischen Ländern, die über entsprechende Sammelsysteme verfügen). Dieses Symbol auf dem Produkt zeigt an, dass dieses Produkt nicht als Hausmüll entsorgt werden darf.

Es muss für das Recycling von Elektro- und Elektronikgeräten an eine geeignete Sammelstelle gegeben werden. Indem Sie sicherstellen, dass dieses Produkt ordnungsgemäß entsorgt wird, tragen Sie dazu bei die Umwelt und die Menschen vor möglichen negativen Folgen zu schützen. Die Wiederverwertung von Baustoffen trägt dazu bei natürliche Ressourcen zu schonen. Für weitere Informationen über das Recycling dieses Produktes wenden Sie sich bitte an Ihre Gemeinde, einen Wertstoffhof oder an Ihren Fachhändler.

Garantía

Los productos tienen una garantía de 2 años a partir de la fecha de compra. La garantía cubre todos los fallos derivados de defectos ocultos de fabricación o de las materias primas. Esta garantía no cubre los fallos o daños derivados de una configuración o uso inadecuado o del desgaste normal del producto. Las piezas de recambio también están disponibles durante un período de 2 años a partir de la fecha de compra.

air&me no se hará responsable en caso de un uso inadecuado o peligroso de los productos.

RAEE

Residuos de aparatos eléctricos y electrónicos (Aplicable en los países de la Unión Europea y otros países europeos con sistemas de recogida selectiva adecuados). Este símbolo en el producto indica que este producto no debe ser tratado como residuo doméstico. Debe entregarse en el punto de recogida correspondiente para el reciclaje de AEE (aparatos eléctricos y electromagnéticos). Si se asegura de que este producto se elimina correctamente, ayudará a evitar posibles consecuencias negativas para el medio ambiente y la salud humana. El reciclaje de materiales ayudará a conservar los recursos naturales. Para obtener información adicional sobre el reciclaje de este producto, póngase en contacto con el municipio, el vertedero o el distribuidor.

Garantía

Os nossos produtos têm garantia de dois anos a contar da data de compra, mediante apresentação da fatura, contra qualquer avaria provocada por um defeito de fabricação ou de material. A garantia não cobre defeitos ou danos provocados por uma má instalação, uso indevido ou desgaste natural dos produtos. As peças de substituição encontram-se disponíveis durante 2 anos após a data de compra.

air&me não assume qualquer responsabilidade em caso de uso indevido dos seus produtos, uso não seguro ou inapropriado.

REEE

Tratamento dos resíduos de equipamentos elétricos e eletrônicos em fim de vida (aplicável aos países da União Europeia e outros países europeus com sistemas adaptados de recolha). O símbolo colado no produto indica que não deve ser tratado como resíduos domésticos. Deve ser depositado num local de recolha próprio para a reciclagem dos REEE (Resíduos de Equipamentos Elétricos e Eletrônicos). Se o produto for devidamente depositado para reciclagem, ajudará a prevenir eventuais consequências prejudiciais para o ambiente e a saúde. A reciclagem de materiais irá ajudar à preservação dos recursos naturais. Para mais informações acerca da reciclagem do produto, contacte o seu município, o ecocentro ou a loja onde o comprou.

Garantie

De producten hebben een garantie van 2 jaar, te rekenen vanaf de aankoopdatum, na voorlegging van de aankoopfactuur, voor alle defecten te wijten aan materiaal-, constructie- of fabricagefouten. Deze garantie geldt niet voor gebreken of schade als gevolg van onjuiste installatie, onjuist gebruik, of normale slijtage van de producten. De onderdelen blijven beschikbaar voor een periode van 2 jaar na aankoopdatum.

air&me kan niet aansprakelijk worden gesteld voor een onjuist, gevaarlijk of oneigenlijk gebruik van deze producten.

AEEA

Verwerking van afgedankte elektrische en elektronische apparatuur (van toepassing in de lidstaten van de Europese Unie en in andere Europese landen die beschikken over geschikte inzamelingsystemen). Dit symbool op het product geeft aan dat dit product niet met huishoudelijk afval mag worden verwerkt. Het moet worden ingeleverd bij een geschikt inzamelpunt voor het recycle(re)n van EEA (elektrische, elektronische en elektromagnetische apparatuur). Door ervoor te zorgen dat dit product correct wordt afgedankt, helpt u mogelijke negatieve gevolgen te voorkomen voor het milieu en de volksgezondheid. Het recycle(re)n van materialen draagt bij tot de bescherming van natuurlijke hulpbronnen. Voor meer informatie over het recycle(re)n van dit product, neem contact op met uw lokale overheid, stortplaats of plaats van aankoop.

Gwarancja

Niniejsza gwarancja jest ważna przez 2 lata (dwa lata) od daty zakupu. Gwarancja obejmuje wszystkie uszkodzenia wynikłe z ukrytych wad produkcyjnych i materiałowych produktu. Niniejsza gwarancja nie obejmuje uszkodzeń i błędów wynikłych z nieodpowiedniego korzystania z urządzenia ani z normalnego zużycia się produktu. Części zamienne objęte gwarancją są też dostępne przez 2 lata od daty zakupu.

air&me nie ponosi odpowiedzialności za nieodpowiednie i niebezpieczne korzystanie z produktów.

DEEE

Zbyt elektrycznego i elektronicznego sprzętu (dotyczy krajów Unii Europejskiej i innych europejskich krajów, w których istnieje system segregacji). Ten symbol oznacza, że produkt nie będzie traktowany jako odpad komunalny. Powinien być przekazany do specjalnego punktu zbiórki zużytego sprzętu elektrycznego i elektronicznego. Upewniając się, że produkt ten został przekazany we właściwe miejsce do recyklingu, pomagasz zapobiegać potencjalnym negatywnym konsekwencjom dla środowiska i zdrowia ludzkiego. Recykling materiałów przyczynia się do ochrony zasobów naturalnych. Aby uzyskać dodatkowe informacje na temat recyklingu tego produktu, prosimy o kontakt z gminą, zakładem utylizacji odpadów lub sprzedawcą. Materiaalien kierrätys auttaa säästämään luonnonvaroja. Jos kaipaat lisätietoja tämän tuotteen kierrättämisestä, ota yhteys oman kuntasi viranomaisiin, kaatopaikkaan tai tuotteen ostopaikkaan.

Garanti

Apparaterne er under garanti i en 2-årig periode fra købsdatoen. Garantien dækker alle fejl som følge af skjult fremstillings- eller råvarefejl. Denne garanti dækker ikke fejl eller skader, der skyldes utilstrækkelig opsætning eller brug eller som følge af normal slitage af produktet. Reservedele er også tilgængelige i en periode på 2 år efter købsdatoen.

air&me kan ikke holdes ansvarlige i tilfælde af utilstrækkelig eller fartig brug af produkterne.

DEEE

Bortskaffelse af elektrisk og elektronisk udstyr (kan anvendes i lande i Den Europæiske Union og andre europæiske lande med separate indsamlingssystemer passende). Dette symbol på produktet indikerer, at dette produkt ikke må behandles som husholdningsaffald. Det skal afleveres til det relevante indsamlingssted til genbrug af EEE (elektrisk og elektromagnetisk udstyr). Ved at sikre, at dette produkt bortskaffes korrekt, hjælper du med at forhindre potentielle negative konsekvenser for miljøet og menneskers sundhed. Genbrug af materialer hjælper med at bevare naturressourcerne. For yderligere information om genbrug af dette produkt, bedes du kontakte kommunen, affaldet eller forhandleren.

Garanti

Apparatene er under garanti i to år fra kjøpsdatoen. Garantien dekker alle feil som skyldes skjult produksjon eller råvarefeil. Denne garantien dekker ikke feil eller skader som følge av mangelfull oppsett eller bruk, eller som følge av normal slitasje på produktet. Reservedeler er også tilgjengelige i en periode på to år etter kjøpsdatoen.

air&me kan ikke holdes ansvarlige i tilfelle utilstrekkelig eller fartig bruk av produktene.

DEEE

Avhending av elektrisk og elektronisk utstyr (Gjelder i landene i EU og andre europeiske land med separate innsamlingsystemer passende). Dette symbolet på produktet indikerer at dette produktet ikke skal behandles som husholdningsavfall. Den skal overleveres til gjeldende innsamlingssted for resirkulering av EEE (elektrisk og elektromagnetisk utstyr). Ved å sikre at dette produktet blir kastet på riktig måte, vil du bidra til å forhindre potensielle negative konsekvenser for miljøet og menneskers helse. Resirkulering av materialer vil bidra til å bevare naturressursene. For ytterligere informasjon om resirkulering av dette produktet, ta kontakt med kommunen, avfallsselskapet eller forhandleren.

Takuu

Tuotteilla on kahden vuoden takuu ostopäivästä lukien. Takuu kattaa kaikki piilevät valmistus- ja materiaali- vikat. Tämä takuu ei kata vikoja tai vaurioita, jotka johtuvat virheellisestä asennuksesta tai käytöstä ja normaalista kuluvien osien kulumisesta. Varaosia on saatavissa myös 2 vuoden ajan ostopäivästä lukien.

air&me ei ole vastuussa tämän tuotteen virheellisestä, mahdollisesti vaaralliseksi osoittautuvasta tai asiattomasta käsittelystä.

DEEE

Sähkölaitteiden ja elektronisten laitteiden käsittely käyttöänsä lopussa (koskee Euroopan unionin maita ja muita Euroopan maita, joissa on asianmukaiset keräysjärjestelmät). Tämä tuotteelle asetettu symboli tarkoittaa, että tätä tuotetta ei saa käsitellä talousjätteen kanssa. Se on toimitettava kierrätettäväksi sähköisten ja sähkömagneettisten laitteiden jätteen keräyspisteeseen. Varmistamalla, että tämä tuote hävitetään asianmukaisella tavalla, autat ehkäisemään ympäristölle ja ihmisten terveydelle haitallisia vaikutuksia. Materiaalien kierrätys auttaa säästämään luonnonvaroja. Jos kaipaat lisätietoja tämän tuotteen kierrättämisestä, ota yhteys oman kuntasi viranomaisiin, kaatopaikkaan tai tuotteen ostopaikkaan.

Garanti

Enheten är under garanti under en tvåårsperiod från inköpsdatumet. Garantin täcker alla fel som härrör från dold tillverkning eller råvarufel. Denna garanti täcker inte fel eller skador till följd av bristfällig installation eller användning eller på grund av normalt slitage på produkten. Reservdelar finns också tillgängliga under en period av två år efter inköpsdatum.

air&me kan inte hållas ansvariga vid olämplig eller farlig användning av produkterna

WEEE-DIREKTIVET

Kassering av elektrisk och elektronisk utrustning (gäller för EU och övriga europeiska länder med separata insamlingsystem). Denna symbol på produkten indikerar att denna produkt inte ska behandlas som hushållsavfall. Den ska överlämnas till gällande insamlingsplats för återvinning av elektronikavfall. Genom att se till att denna produkt kasseras på rätt sätt hjälper du till att förhindra potentiella negativa konsekvenser för miljön och människors hälsa. Återvinning av material hjälper till att bevara naturresurser. Kontakta kommunen, återanvändningscenter eller återförsäljaren för ytterligare information om återvinning av denna produkt.





183 avenue Georges Clémenceau

92000 NANTERRE – FRANCE

info@airandme.fr

+33 9 72 232 232