

Notice d'instructions

Table balconnière

Réf. 50133400

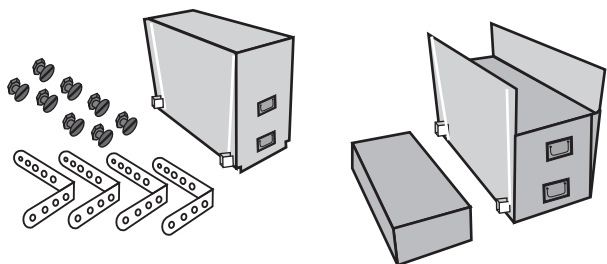

- 1) Retirer le bac à planter en le faisant glisser d'un côté ou de l'autre ou en le soulevant par le dessus.

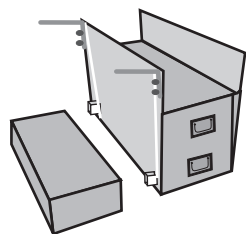

- 2) Trous sont maintenant visibles de chaque côté. Aligner les équerres en face des trous.

- 3) Insérer les boulons de l'intérieur et les serrer avec les écrous par l'extérieur.

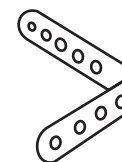

Pièces détachées

Équerres – 4 pcs

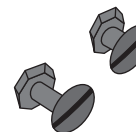

Ecrou et boulon – 4 jeux

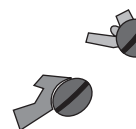

Boulon et écrou à ailettes – 4 jeux

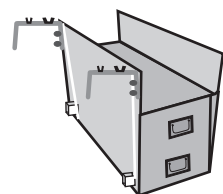

- 4) Prendre le deuxième jeu d'équerres et les aligner en face des trous des équerres déjà posées; insérer les boulons par le bas et les serrer avec les écrous à ailettes par le dessus.

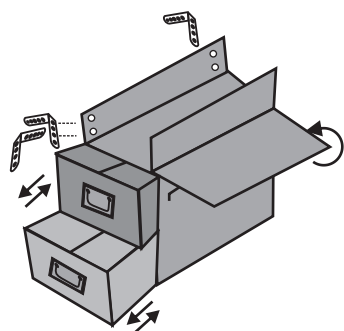

- 5) Comme le suggère le nom du produit, il est possible de créer une table pour préparer et s'occuper des plantations. Sur le devant de la balconnière se trouve une petite plateforme suspendue, l'élever jusqu'à ce qu'elle atteigne sa hauteur maximum puis la soutenir avec les 2 bras situés en dessous.