

Ref: 1049-1102-1120-1121-1117-1118  
50834- 50835 - 50836 - 50837- 1123  
1124-1127



**vilac**

## Ma première Voiture de course

My first car race/ La mia prima gara automobilistica/  
Mi primera carrera de autos/ O meu primeiro ro automovel  
de corrida/La meva primera cursa d'autos/ Mijn eerste  
autorace/ Mein erstes Auto Rennen/ Min første bil løb

### Instructions de Montage

assembly instruction /Istruzioni di montaggio / Instrucciones de montaje/  
Instruções de montagem/ Instruccions de muntatge/ Bauanleitung/  
Montagerichtlijnen/ Monteringsanvisninger

#### FR ATTENTION : A LIRE ET A CONSERVER :

FR : Vérifiez le contenu dès l'ouverture du carton. Les couleurs et les détails peuvent varier par rapport au modèle présenté sur la boîte. Merci de tenir hors de portée des enfants vis, petits éléments et sachets plastique. Cet article doit être assemblé par un adulte et vérifié régulièrement. Vérifiez à chaque usage que les vis sont correctement serrées. Peut être lavé à l'aide d'un chiffon humide et de l'eau.

**ATTENTION ! NE PAS UTILISER SUR LA VOIE PUBLIQUE. 20 KG MAX.** Ne doit pas être utilisé par des enfants de plus de 36 mois. Résistance insuffisante. L'utilisation de ce jouet doit se faire sous la surveillance d'un adulte.

**RÈGLES DE SECURITE :** Votre enfant doit porter des chaussures en jouant avec ce jouet. N'utilisez pas ce jouet à proximité d'escaliers, piscine, routes, pentes et chaussées. Evitez les lieux avec beaucoup de monde. Ne jouez jamais avec ce jouet sous la pluie. Ne jouez jamais avec ce jouet sur terrain accidenté. La plupart des accidents surviennent dans les premiers mois, prenez le temps d'apprendre à votre enfant les règles de sécurité pour utiliser ce jouet. Prenez le temps d'apprendre à votre enfant à s'équilibrer, maîtriser sa vitesse et s'arrêter. Ce jouet doit être utilisé avec prudence pour éviter les chutes ou les collisions qui causeraient des blessures à l'utilisateur ou à une tierce personne. A tout moment, faites attention à vous-mêmes et aux autres.

#### EN CAUTION : READ AND KEEP :

EN : Check the contents as of the opening of the paperboard. Colours and design may vary. Please, keep all screws, small parts and plastic bag out of the reach of small children. This item should be assembled by an adult and controlled regularly. Before use, make sure each time all screws are tight because the effectiveness of self-tightening devices may decline. Can be washed using a damp cloth and water.

**WARNING ! DO NOT USE ON PUBLIC ROADS. 20 KG MAX.** Not to be used by children over 36 months Insufficient strength. Adult supervision is required.

**RULES FOR SAFE OPERATION :** Direct your child not to play this toy near the following: steps, swimming pools, sloped driveways, hills, roadways and alleys. Avoid busy places with a lot of traffic. Never play the toy in wet weather. Never play the toy on rough terrain. Instruct your child to always wear shoes when playing this toy. Most serious accidents happen within the first few months, so teach your child the basics. Given the sense of balance required, the toy must be used carefully in order to avoid falls and collisions likely to cause injury to users and third parties. At all times, take care of yourself and others.

#### IT ATTENZIONE : LEGGERE E CONSERVARE :

IT : Verificate il contenuto fin dall'apertura del cartone. I colori ed i dettagli possono variare rispetto al modello presentato sulla scatola. Tenere le viti, le piccole parti e il sacchetto di plastica fuori dalla portata dei bambini. Quest'articolo deve essere assemblato da un adulto ed essere verificato regolarmente. Controllare ad ogni uso che le viti siano ben avvitate.

**ATTENZIONE ! NON USARE SU STRADE PUBBLICHE. 20 KG MAX.** Non adatto a bambini di età superiore a 36 mesi. Resistenza insufficiente. La sorveglianza di un adulto è raccomandata. Può essere lavato con un panno umido e acqua.

**NORME DI SICUREZZA :** Non utilizzare questo giocattolo vicino a scale, piscina, strade, pendenze e carreggiate. Evitare i luoghi affollati. Non giocare mai con questo giocattolo sotto la pioggia. Non giocare mai con questo giocattolo su terreno accidentato. È preferibile che il vostro bambino indossi le scarpe quando utilizza questo giocattolo. Non adatto a bambini di età superiore. La maggior parte degli incidenti si verificano nel primo mese di utilizzo ; Prendetevi il tempo necessario per insegnare le regole di sicurezza ai bambini prima di utilizzare questo giocattolo. Insegnategli come regolare la velocità e come fermarsi. Questo giocattolo deve essere usato con cautela per evitare cadute e collisioni che potrebbero causare lesioni all'utilizzatore o a terzi. In qualsiasi momento, prestare attenzione a se stessi e agli altri.

#### ES AVISO : LEA Y GUARDE :

ES : Comprueben el contenido al abrir la caja. Los colores y detalles pueden variar con respecto al modelo presentado en la caja. Mantenga todos los tornillos, partes pequeñas y bolsas de plástico fuera del alcance de los niños. Este artículo debe ser montado por un adulto y comprobado regularmente. Compruebe cada vez , antes de utilizarlo, que los tornillos estén apretados. Puede lavarse con un trapo húmedo y con agua.

**¡ ATENCION ! NO LO USE EN LA VÍA PÚBLICA. 20 KG MÁX.** No debe utilizarse por niños mayores de 36 meses. No es suficientemente resistente. Se recomienda la vigilancia de un adulto.

**NORMAS DE SEGURIDAD :** No utilice este juguete cerca escaleras, piscinas, carreteras, cuevas y calzadas. Evite lugares con mucha gente. No jueguen nunca con este juguete bajo la lluvia. No jueguen nunca con este juguete sobre terreno accidentado. Es preferible que su niño lleve zapatos jugando con este juguete. La mayoría de los accidentes se producen en el primer mes, tómese el tiempo para enseñar a sus normas de seguridad para niños para utilizar este juguete. Tómese tiempo para enseñar a su hijo cómo equilibrar, controlar la velocidad y parada. Este juguete debe utilizarse con precaución para evitar caídas o colisiones que podrían causar lesiones al usuario o un tercero. Siempre, prestar atención a si mismo y a los demás.

#### PT ATENÇÃO: LER E CONSERVAR:

PT : Verificar o conteúdo à abertura da caixa. As cores e os detalhes podem variar do modelo apresentado na caixa. Agradecemos que mantenha os parafusos, pequenos elementos e sacos plásticos fora do alcance das crianças. Este artigo deve ser montado por um adulto e deve ser verificado regularmente. Verifique para cada utilização que os parafusos estão bem apertados. Pode ser lavado com um pano húmido e água.

**ATENÇÃO ! NÃO UTILIZAR NA VIA PÚBLICA. MAXIMO 20KG.** Não deve ser usado por crianças com mais de 36 meses. Não fazer força. A utilização deste brinquedo deve-se fazer na vigilância de um adulto.

**REGRAS DE SEGURANÇA :** Não utilizar este brinquedo a proximidade das escadas, piscina, estradas, descidas ou calçadas. Evite lugares com muita gente. Nunca jogue com este brinquedo debaixo da chuva. Nunca jogue com este brinquedo em terreno áspero. É preferível que a criança ande calçada para brincar. A maioria dos acidentes ocorrem no primeiro mês, ter tempo para ensinar as regras de segurança para crianças para utilizar este brinquedo. Tire um tempo para ensinar seu filho como equilibrar, controle de velocidade e parar. Este brinquedo deve ser utilizado com cuidado para evitar quedas ou colisões que poderiam causar ferimentos ao usuário ou a terceiros. A qualquer momento, prestar atenção a si mesmo e aos outros.

#### CA ATENCIÓ: LEA I GUARDI:

Comproveu el contingut a partir de l'obertura de la cartolina. De conformitat amb els requisits de seguretat. No s'ha d'utilitzar en nens majors de 20 kg. Els colors i el disseny poden variar. Es requereix supervisió d'un adult. Si us plau, mantingui tots els cargols, peces petites i la bossa de plàstic fora de l'abast dels nens. Aquest article ha de ser ensamblat per un adult i es controla regularment. Oli o greix periòdicament les parts mòbils.

#### REGLES PER A LA OPERACIÓ SEGURA:

Només un nen de jugar amb aquesta joguina alhora. Dirigeixi seu fill que no ha de jugar amb aquesta joguina a prop dels següents: mesures, piscines, camins amb pendent, turons, camins i carrerons. Ensenyi al seu fill a fer servir sempre sabates durant la reproducció d'aquesta joguina. Mai jugui la joguina en temps de pluja. Mai jugui la joguina en terrenys difícils. No utilitzi mai aquesta joguina per al transport de material pesat, roca i sorra. Aquesta joguina no és un carro de la realitat per al transport.

#### NL OPGEPAST: LEZEN EN BEWAREN:

NL : Controleer de inhoud onmiddellijk bij het openen van de verpakking. Kleuren en details kunnen afwijken van het model op de verpakking. Gelieve alle schroeven, kleine onderdelen en pla stiek zakken buiten bereik van het kind te houden. Dit artikel dient te worden samengesteld door een volwassene en regelmatig gecontroleerd te worden. Controleer elke keer voor gebruik of de schroeven goed vast zitten. Kan gereinigd worden met een vochtige doek en water.

**WAARSCHUWING ! NIET OP DE OPENBARE WEG GEBRUIKEN. 20 KG MAX.** Niet geschikt voor kinderen ouder dan 36 maanden. Onvoldoende weerstand. Het speelgoed dient in het bij zijn van ouders gebruikt te worden.

**VEILIGHEIDMAATSREGELS :** Gebruik dit speelgoed niet in de buurt van ladders, zwembaden, rijbanen en hellingen. Vermijd plaatsen met veel mensen. Dit speelgoed niet gebruiken tijdens regenval. Speel nooit met dit speelgoed op ruig terrein. Het is aan te raden het kind schoenen aan te doen tijdens het spelen met dit speelgoed. De meeste ongelukken gebeuren in de eerste maand, neem de tijd om uw kind veiligheidsregels te leren om dit speelgoed te gebruiken. Neem de tijd om je kind te leren in evenwicht te blijven, controle over snelheid te krijgen en te stoppen. Dit speelgoed moet met voorzichtigheid worden gebruikt om valpartijen en botsingen die schade zou toebrengen aan de gebruiker of een derde te voorkomen. Op elk moment, wees voorzichtig voor jezelf en anderen.

#### DE ACHTUNG : LESEN UND BEWAHREN :

DE : Prüfen Sie den Inhalt beim Öffnen des Kartons. Die Farben und Einzelheiten können von dem auf der Verpackung vorgestellten Modell abweichen. Bitte halten Sie alle Schrauben, Kleinteile und Plastiktüten von Kleinkindern fern. Dieser Artikel muss von einem Erwachsenen zusammengesetzt und regelmäßig geprüft werden. Stellen Sie jeweils vor der Anwendung sicher, dass die Schrauben fest angezogen sind. Kann mit einem feuchten Tuch und Wasser gereinigt werden.

**ACHTUNG ! NICHT AUF ÖFFENTLICHEN STRASSEN. 20 KG MAX.** Nicht von Kindern über 36 Monaten zu benutzen. Leidet die Stabilität. Die Beaufsichtigung durch einen Erwachsenen wird empfohlen.

**SICHERHEITSRICHTLINIEN :** Dieses Spielzeug darf nicht nahe bei Treppen, Schwimmbad, Straßen, Abhängen und Fahrbahnen benutzt werden. Vermeiden Sie verkehrsreiche Orte. Dieses Spielzeug nicht im Regen und nicht auf unebenem Gelände benutzen. Beim Spielen mit diesem Spielzeug ist das Tragen von Schuhen angeraten. Die meisten Unfälle ereignen sich im ersten Monat nach Ingebrauchnahme. Nehmen Sie sich Zeit Ihrem Kind zu erklären, wie es dieses Spielzeug sicher zu verwenden hat. Nehmen Sie sich Zeit, Ihrem Kind beizubringen, wie man balanciert, angemessen Geschwindigkeit einhält und wie man stoppt. Dieses Spielzeug soll mit Vorsicht verwendet werden, um Stürze oder Kollisionen zu vermeiden, die Verletzungen des Benutzers oder eines Dritten verursachen würden. Zu jeder Zeit, achten Sie auf sich selbst und auf andere.

#### DK NB: LÆSES OG GEMMES:

DK : Kontroller æskens indhold ved åbning. Farver og design kan variere lidt. Hold alle skruer, smådele og plasticposer væk fra småbørn. Dette produkt skal samles af en voksen og kontrolleres regelmæssigt. Kontroller før anvendelse, at skrueerne er stramme. Kan tørres af med en fugtig klud.

**ADVARSEL ! Må ikke anvendes i trafikken. Max 20 kg.** Må ikke anvendes af børn over 36 måneder, da produktet ikke kan holde til så meget vægt. Voksens opsyn er påkrævet.

**SIKKERHEDSREGLER :** Fortæl dit barn, at han/hun altid skal have fodtøj på, når han/hun leger med dette legetøj. Fortæl dit barn, at han/hun ikke må lege med dette legetøj i nærheden af følgende: Trapper, svømmebassiner, indkørsler med hældning, bakker, veje og gyder. Undgå steder med masser af mennesker. Barnet må godt lege med legetøjet, når det regner. Barnet må aldrig bruge legetøjet til terrænkørsel. De fleste ulykker sker i den første måned, da det tager tid at lære sikkerhedsreglerne for brug af dette legetøj. Tag dig tid til at lære dit barn at holde balancen, kontrollere hastigheden og stoppe. Dette legetøj skal anvendes med forsigtighed for at undgå fald eller sammenstød der ville forårsage skade på barnet eller til en tredje person.

## 1 outils nécessaires

Tools required/ Benötigtes Werkzeug/ strumenti necessari / Herramientas necesarias/ Ferramentas necessárias/ Eines nécessaires/ vereist gereedschap/ Nødvendigt værktøj

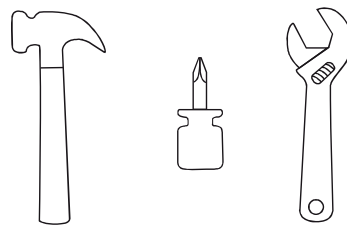

## 2



[897.8001] x 1 [897.8002] x 8 [897.8005] x 3

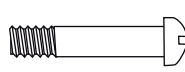

[897.8003] x 1



[897.8006] x 4

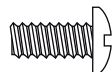

[897.8004] x 8

**3**

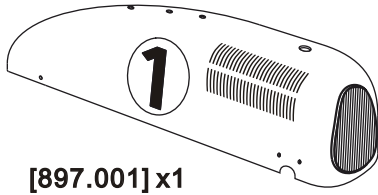

[897.001] x1

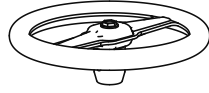

[897.002] x1



[897.003] x1

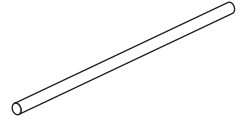

[897.004] x1

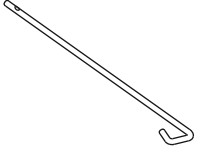

[897.005] x1



[897.006] x1

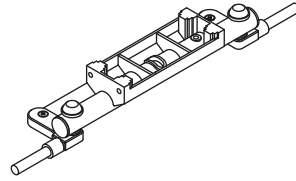

[897.007] x1

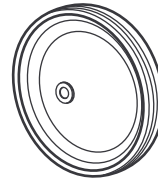

[897.008] x4



[897.009] x1

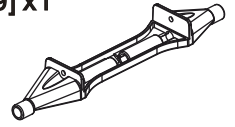

[897.010] x1

**4**

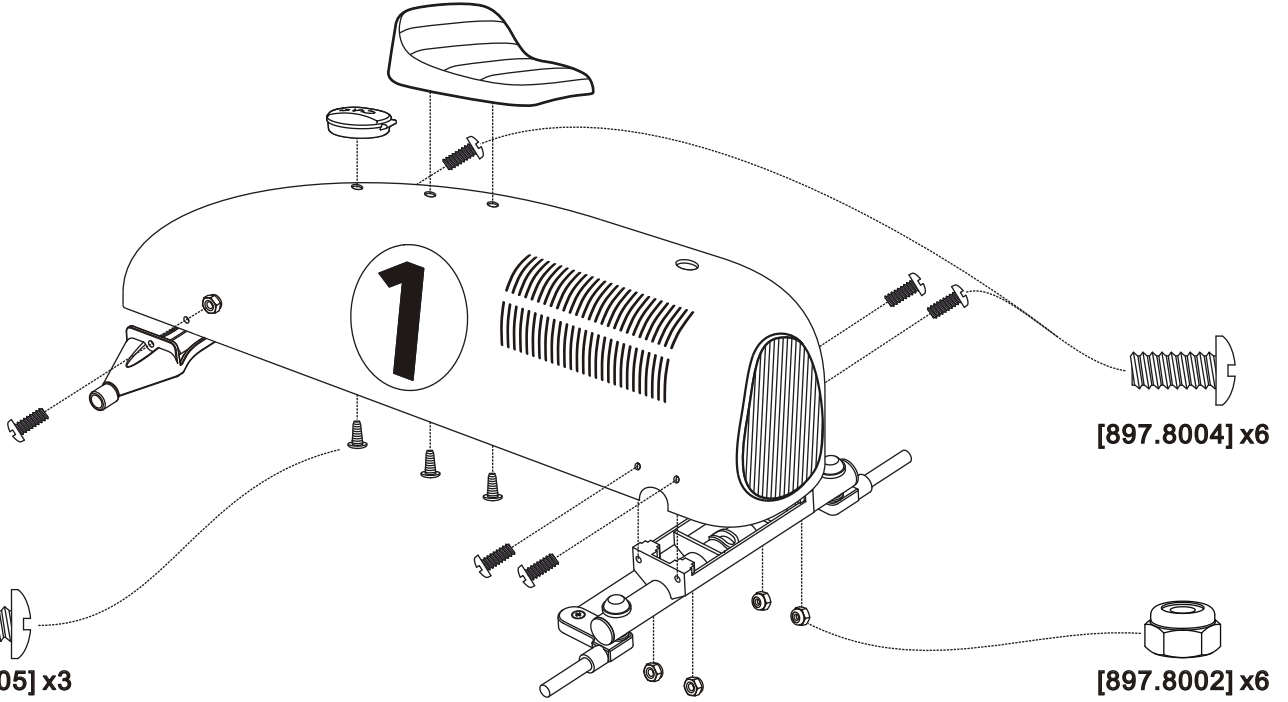
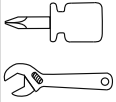

[897.8005] x3

[897.8004] x6

[897.8002] x6

**5**

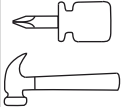

[897.8001] x1

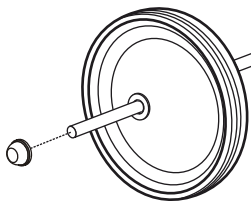

[897.8006] x4

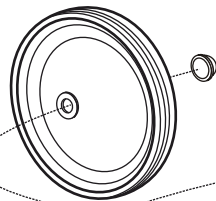

[897.8003] x1

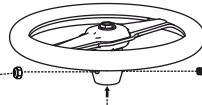

**6**

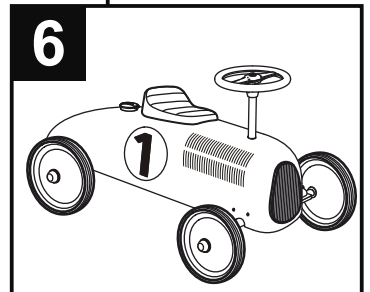

www.vilac.com  
Route de la Grange au Gui  
39260 Moirans en Montagne  
FRANCE