



DE Schnarchmaske Gebrauchsanweisung	IT Maschera antirussamento Istruzioni per l'uso
EN Snore mask Instructions for use.....	TR Horlama maskesi Kullanım kılavuzu.....
FR Masque anti-ronflements Mode d'emploi	RU Маска против храпа Инструкция по применению
ES Máscara antirronquidos Instrucciones de uso	PL Maska przeciw chrapaniu Instrukcja obsługi



DEUTSCH



Lesen Sie diese Gebrauchsanweisung sorgfältig durch, bewahren Sie sie für den späteren Gebrauch auf, machen Sie sie anderen Benutzern zugänglich und beachten Sie die Hinweise.

Inhaltsverzeichnis

1. Zum Kennenlernen	3	6. Akku aufladen	7
2. Zeichenerklärung.....	4	7. Datenübertragung auf Smartphone	8
3. Hinweise	4	8. Reinigung und Pflege	8
4. Gerätebeschreibung	5	9. Entsorgung	10
5. Inbetriebnahme.....	6	10. Technische Daten	10
5.1 Schnarchmaske mit „beurer SleepQuiet“ App verbinden.....	6	11. Garantie / Service	11
5.2 Schnarchmaske anlegen	6		
5.3 Anwendung	7		

Sehr geehrte Kundin, sehr geehrter Kunde,

wir freuen uns, dass Sie sich für ein Produkt unseres Sortimentes entschieden haben. Unser Name steht für hochwertige und eingehend geprüfte Qualitätsprodukte aus den Bereichen Wärme, Gewicht, Blutdruck, Körpertemperatur, Puls, Sanfte Therapie, Massage, Luft und Beauty.

Mit freundlicher Empfehlung

Ihr beurer-Team

Lieferumfang

Überprüfen Sie den Lieferumfang auf äußere Unversehrtheit der Kartonverpackung und auf die Vollständigkeit des Inhalts. Vor dem Gebrauch ist sicherzustellen, dass das Gerät und Zubehör keine sichtbaren Schäden aufweisen und jegliches Verpackungsmaterial entfernt wird. Benutzen Sie es im Zweifelsfall nicht und wenden Sie sich an Ihren Händler oder an die angegebene Kundendienstadresse.

1x Schnarchmaske
1x Micro-USB Ladekabel



1. Zum Kennenlernen

Eine erholsame Nacht mit ausreichend Schlaf ist für unser körperliches und psychisches Wohlbefinden von enormer Bedeutung; denn im Schlaf verarbeiten wir unter anderem neu gewonnene Erfahrungen und stärken unsere geistige und körperliche Fitness. Wenn Sie jedoch im Schlaf schnarchen, ist Ihre Schlafqualität stark beeinträchtigt.

Die beurer Schnarchmaske SL 60 wurde speziell dafür entwickelt, Schnarchen zu reduzieren und Schlafqualität sowie Wohlbefinden zu steigern.

Wie funktioniert die Schnarchmaske?

Die Schnarchmaske wird wie eine normale Schlafmaske getragen. Während der Nutzung wird akustisch überprüft, ob es Schnarchgeräusche gibt. Neben dem hörbaren Geräusch löst das Schnarchen Schwingungen aus. Diese werden durch den Schädelknochen übertragen und ebenfalls von der Schnarchmaske erfasst und ausgewertet. Sobald Geräusch und Schwingung erkannt werden, beginnt die Bedieneinheit zu vibrieren. Die Intensität des Vibrationsimpulses steigert sich von einem niedrigen Niveau bis der gewünschte Erfolg eintritt. Als Reaktion auf die Vibration festigt sich die Halsmuskulatur und die Atemwege öffnen sich. Die Atmung beruhigt sich und die Schnarchlaute nehmen ab. Zusätzlich kann es zu einer Veränderung der Liegeposition kommen. Ein weiterer Effekt ist das Training der Rachenmuskulatur. Dieses kann langfristig zu einer nachhaltigen Schnarchreduktion führen.

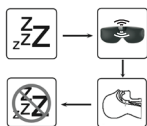

Die „beurer SleepQuiet“ App bietet folgende Funktionen:

- Detaillierte Schnarch-Analyse inklusive Schnarchern pro Stunde, Aufzeichnungsdauer und Ermittlung der maximalen Schnarchlautstärke
- Kalender mit Schnarchtagebuch
- Auswertungsansicht (in Tages-/Wochen-/Jahresansicht)
- Einstellbare Impulsintensität und Empfindlichkeit

Systemvoraussetzungen:







iOS ≥ 9.0, Android™ ≥ 4.4, Bluetooth® ≥ 4.0

Liste der unterstützten Geräte:



2. Zeichenerklärung

Folgende Symbole werden in dieser Gebrauchsanweisung verwendet:

	WARNUNG Warnhinweis auf Verletzungsgefahren oder Gefahren für Ihre Gesundheit
	ACHTUNG Sicherheitshinweis auf mögliche Schäden am Gerät/Zubehör
	Hinweis Hinweis auf wichtige Informationen
	Entsorgung gemäß Elektro- und Elektronik-Altgeräte EG-Richtlinie –WEEE (Waste Electrical and Electronic Equipment)
 PAP	Verpackung umweltgerecht entsorgen
	Hersteller
	Dieses Produkt erfüllt die Anforderungen der geltenden europäischen und nationalen Richtlinien.

3. Hinweise



WARNUNG

- Die abnehmbare Bedieneinheit der Schnarchmaske ist nur spritzwassergeschützt.
- Halten Sie die abnehmbare Bedieneinheit der Schnarchmaske von Wasser fern!
- Schützen Sie die Schnarchmaske vor Stößen, Feuchtigkeit, Schmutz, starken Temperaturschwankungen und direkter Sonneneinstrahlung.
- Halten Sie Kinder von Schnarchmaske und Verpackungsmaterial fern. Es besteht Erstickungsgefahr!
- Halten Sie die abnehmbare Bedieneinheit der Schnarchmaske von Wärmequellen fern und verwenden Sie ihn nicht in der Nähe (~1 m) von Kurz- oder Mikrowellengeräten.
- Verwenden und lagern Sie die Schnarchmaske in einer Umgebungstemperatur zwischen 0°C bis 60°C. Höhere oder niedrigere Temperaturen können die Schnarchmaske beschädigen.

- Verwenden Sie zum Reinigen der abnehmbaren Bedieneinheit der Schnarchmaske keine chemischen Reiniger oder Scheuermittel. Reinigen Sie die abnehmbare Bedieneinheit von Zeit zu Zeit mit einem 70%-Isopropyl-Alkohol-Pad. Die Schnarchmaske selbst ist maschinenwaschbar bei 30°C (Extra-Schonwaschgang).
- Wenn Flüssigkeit aus einer Akkuzelle mit Haut oder Augen in Kontakt kommt, die betroffene Stelle mit Wasser auswaschen und ärztliche Hilfe aufsuchen.
- Schützen Sie Akkus vor übermäßiger Wärme.
- Explosionsgefahr! Keine Akkus ins Feuer werfen.
- Keine Akkus zerlegen, öffnen oder zerkleinern.
- Laden Sie den Akku vor der ersten Inbetriebnahme vollständig auf.
- Laden Sie den Akku mindestens einmal alle 3 Monate vollständig auf.
- Akkus müssen vor dem Gebrauch korrekt geladen werden. Die Hinweise des Herstellers bzw. die Angaben in dieser Gebrauchsanweisung für das korrekte Laden sind stets einzuhalten.

4. Gerätebeschreibung

- 1 Bedieneinheit
- 2 Micro-USB-Anschluss
- 3 EIN-/AUS-Schalter
- 4 *Bluetooth*[®]-Verbindungstaste
- 5 Betriebsleuchte
grün = betriebsbereit
rot = Akku aufladen
- 6 Anzeige für *Bluetooth*[®]

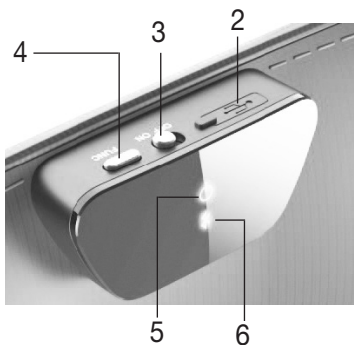
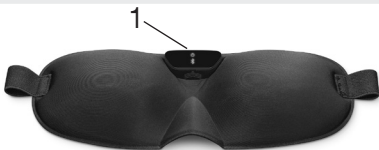

5. Inbetriebnahme

5.1 Schnarchmaske mit „beurer SleepQuiet“ App verbinden

Sie können die Basisfunktionen der Schnarchmaske auch ohne „beurer SleepQuiet“ App verwenden. Die Zusatzfunktionen wie Aufzeichnung, Statistik, Kalender und Einstellungen stehen Ihnen nur in Verbindung mit der „beurer SleepQuiet“ App zur Verfügung.

Um Ihre Schnarchmaske mit der „beurer SleepQuiet“ App zu verbinden, gehen Sie wie folgt vor:

1. Vergewissern Sie sich, dass Ihr Smartphone mit dem Internet verbunden ist.
2. Aktivieren Sie *Bluetooth*[®] auf Ihrem Smartphone.
3. Laden Sie die kostenlose „beurer SleepQuiet“ App im Apple App Store (iOS) oder bei Google Play (Android[™]) herunter.



Je nach Einstellungen des Smartphones können für die Internetverbindung oder Datenübertragung zusätzliche Kosten anfallen.



4. Starten Sie die „beurer SleepQuiet“ App und folgen Sie den Anweisungen.

5.2 Schnarchmaske anlegen

1. Um einen optimalen Tragekomfort zu gewährleisten, verstellen Sie den Klettverschluss auf der Rückseite der Schnarchmaske auf Ihre gewünschte Größe. Achten Sie darauf, dass die Schnarchmaske nicht zu eng oder zu locker anliegt.
2. Setzen Sie die Schnarchmaske wie eine normale Schlafmaske auf.



Vergewissern Sie sich, dass die Kunststoffplatte auf der Rückseite der Schnarchmaske mit leichtem Druck die Stirn berührt. Nur so kann eine optimale Schnarcherkennung gewährleistet werden.

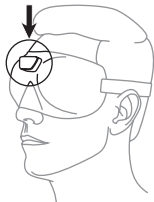

5.3 Anwendung

1. Um die Schnarchmaske einzuschalten, schieben Sie den EIN-/AUS-Schalter auf „ON“. Nun leuchtet die Betriebsleuchte 15 Sekunden lang grün. Die Schnarchmaske ist betriebsbereit. Des Weiteren beginnt direkt nach dem Anschalten die Anzeige für *Bluetooth*[®] für maximal 15 Sekunden blau zu blinken. Blaues blinken bedeutet, dass die Schnarchmaske versucht eine Verbindung zu Ihrem Smartphone aufzubauen. Während Daten übertragen werden, leuchtet die Anzeige für *Bluetooth*[®] dauerhaft blau.



Falls sich die Schnarchmaske nicht einschalten lässt oder die Betriebsleuchte rot aufleuchtet, müssen Sie den Akku der Schnarchmaske aufladen. Laden Sie den Akku wie in Kapitel „6. Akku aufladen“ beschrieben auf.

2. Setzen Sie die Schnarchmaske auf und legen Sie sich schlafen. Damit andere Personen nicht im Schlaf durch die Leuchten gestört werden, erlöschen diese automatisch nach 15 Sekunden.
3. Sobald Sie aufstehen, nehmen Sie die Schnarchmaske ab und schalten Sie diese aus. Um die Schnarchmaske auszuschalten, schieben Sie den EIN-/AUS-Schalter auf „OFF“.

6. Akku aufladen



Um die aktuelle Akkukapazität zu überprüfen, drücken Sie die *Bluetooth*[®]-Verbindungstaste. Leuchtet die Betriebsleuchte grün auf, verfügt der Akku über ausreichend Kapazität für die Nutzung einer weiteren Nacht (über 41%). Leuchtet die Betriebsleuchte rot auf, müssen Sie vor der Anwendung zuerst den Akku aufladen. Wenn die Schnarchmaske mit der „beurer SleepQuiet“ App verbunden ist, können Sie die aktuelle Akkukapazität(%) in der App ablesen. Wenn Sie starker Schnarcher sind, empfehlen wir Ihnen den Akku täglich aufzuladen.

Um den Akku aufzuladen, gehen Sie wie folgt vor:

1. Öffnen Sie an der Schnarchmaske die Abdeckung des Micro-USB-Anschlusses.
2. Verbinden Sie das im Lieferumfang enthaltene Ladekabel mit der Schnarchmaske und einem eingeschalteten Computer. Alternativ verbinden Sie das Ladekabel mit der Schnarchmaske und einem USB-Netzadapter (nicht im Lieferumfang enthalten). Stecken Sie den USB-Netzadapter in eine geeignete Steckdose.

3. Während des Ladevorgangs blinkt die Betriebsleuchte grün. Sobald der Akku vollständig geladen ist, leuchtet die Betriebsleuchte dauerhaft grün.
4. Im Normalfall dauert eine vollständige Aufladung des Akkus ca. 2 Stunden. Sobald der Akku vollständig geladen ist, stecken Sie das Ladekabel aus dem Computer bzw. der Steckdose und dem USB-Netzadapter und der Schnarchmaske.
5. Bei vollem Akku beträgt die Akkulaufzeit ca. 2 bis 3 Tage. Die Betriebsleuchte leuchtet rot, sobald die Akkukapazität bei unter 41% liegt.

7. Datenübertragung auf Smartphone

Um die aufgezeichneten Daten von Ihrer Schnarchmaske in die „beurer SleepQuiet“ App zu übertragen, befolgen Sie die folgenden Handlungsschritte:

1. Aktivieren Sie *Bluetooth*[®] auf Ihrem Smartphone.
2. Öffnen Sie die „beurer SleepQuiet“ App.
3. Schieben Sie den EIN/AUS-Schalter an der Schnarchmaske auf „ON“. Die Anzeige für *Bluetooth*[®] blinkt blau. Sobald die Schnarchmaske mit Ihrem Smartphone verbunden ist, leuchtet die Anzeige für *Bluetooth*[®] dauerhaft blau. Die aufgezeichneten Daten werden nun auf das Smartphone übertragen. Dies kann bei großer Datenmenge einige Zeit in Anspruch nehmen. Nachdem die Daten übertragen wurden erlischt die Anzeige für *Bluetooth*[®].

8. Reinigung und Pflege

Die Bedieneinheit der Schnarchmaske ist abnehmbar. Ziehen Sie hierzu die Bedieneinheit in Richtung Pfeil auf der Unterseite und die Schnarchmaske mit beiden Händen auseinander.

Beachten Sie, dass die Bedieneinheit durch allzu häufiges Abtrennen beansprucht wird. Die Bedieneinheit sollte nur zum Zweck des Waschens der Schnarchmaske gelöst werden.



ACHTUNG

- Trennen Sie vor der Reinigung immer zuerst die Bedieneinheit von der Schnarchmaske. Andernfalls besteht die Gefahr der Beschädigung.

ACHTUNG

- Die Bedieneinheit der Schnarchmaske darf niemals mit Wasser oder mit anderen Flüssigkeiten in Kontakt kommen. Sie kann sonst beschädigt werden. Verwenden Sie zur Reinigung der Bedieneinheit ein in 70%-Isopropyl-Alkohol getränktes Wattepad. Verwenden Sie keine chemischen Reiniger oder Scheuermittel.

ACHTUNG

- Beachten Sie, dass die Schnarchmaske nicht chemisch gereinigt, ausgewrungen, maschinell getrocknet, gemangelt oder gebügelt werden darf. Andernfalls kann die Schnarchmaske beschädigt werden.

Die Schnarchmaske ist maschinenwaschbar. Schließen Sie hierzu den Klettverschluss auf der Rückseite der Schnarchmaske und legen Sie sie in einen Kissenbezug oder Waschbeutel. Stellen Sie die Waschmaschine auf einen besonders schonenden Waschgang bei 30°C ein (Extra-Schonwaschgang). Waschen Sie die Schnarchmaske aus ökologischen Gründen nur zusammen mit anderen Textilien. Benutzen Sie ein Feinwaschmittel und dosieren Sie es nach Angaben des Herstellers.

ACHTUNG

- Beachten Sie, dass die Schnarchmaske durch das Waschen beansprucht wird.

Die Schnarchmaske sollte deshalb während der gesamten Lebensdauer max. 10 Mal in einer Waschmaschine gewaschen werden. Lassen Sie die Schnarchmaske flach ausgebreitet auf einem Wäscheständer trocknen.

ACHTUNG

- Verbinden Sie die Schnarchmaske mit der Bedieneinheit erst wieder, wenn die Schnarchmaske vollständig trocken ist. Andernfalls kann die Bedieneinheit beschädigt werden.

9. Entsorgung

Im Interesse des Umweltschutzes darf das Gerät am Ende seiner Lebensdauer nicht mit dem Hausmüll entsorgt werden.

Die Entsorgung kann über entsprechende Sammelstellen in Ihrem Land erfolgen. Entsorgen Sie das Gerät gemäß der Elektro- und Elektronik Altgeräte EG-Richtlinie – WEEE (Waste Electrical and Electronic Equipment).



Bei Rückfragen wenden Sie sich an die für die Entsorgung zuständige kommunale Behörde.

10. Technische Daten

Maße (L x B x H)	Bedieneinheit: 4,3 x 1,9 x 1,2 cm Maske: 23,5 x 9,0 x 3,4 cm
Gewicht	48 g
Anschluss	Micro-USB-Anschluss
Spannungsversorgung	Eingang: 100-240 V~; 50/60 Hz; 0,3 A Ausgang: 5 V $\overline{\overline{=}}$ 1000 mA
Akku	Kapazität: 80 mAh Nennspannung: 3,7 V Typbezeichnung: Li-Ion
Akkulaufzeit	ca. 2-3 Tage (je nach Verwendung)
Speicher	1 Nacht bei starkem Schnarcher
Material	Bedieneinheit: Acrylnitril-Butadien-Styrol (ABS), Polycarbonat (PC), Polymethylmethacrylat (PMMA) Maske: Textil
Datenübertragung	<i>Bluetooth</i> [®] low energy technology
Zulässige Betriebsbedingungen	0°C bis 60°C, 30 bis 75 % RH 860 bis 1060 hPa Umgebungsdruck
Zulässige Transport-/ Aufbewahrungsbedingungen	-20°C bis 60°C, < 75 % RH 860 bis 1060 hPa Umgebungsdruck
Frequenzband	2402 - 2480 MHz
Sendeleistung	3,7 dBm

Wir garantieren hiermit, dass dieses Produkt der europäischen RED Richtlinie 2014/53/EU entspricht.

Kontaktieren Sie bitte die genannte Serviceadresse, um detailliertere Angaben – wie zum Beispiel die CE – Konformitätserklärung – zu erhalten.

11. Garantie / Service

Wir leisten 3 Jahre Garantie ab Kaufdatum für Material- und Fabrikationsfehler des Produktes. Die Garantie gilt nicht:

- Im Falle von Schäden, die auf unsachgemäßer Bedienung beruhen.
- Für Verschleißteile.
- Bei Eigenverschulden des Kunden.
- Sobald das Gerät durch eine nicht autorisierte Werkstatt geöffnet wurde.

Die gesetzlichen Gewährleistungen des Kunden bleiben durch die Garantie unberührt. Für Geltendmachung eines Garantiefalles innerhalb der Garantiezeit ist durch den Kunden der Nachweis des Kaufes zu führen. Die Garantie ist innerhalb eines Zeitraumes von 3 Jahren ab Kaufdatum gegenüber der Beurer GmbH, Söflinger Str. 218, 89077 Ulm (Germany) geltend zu machen.

Bitte wenden Sie sich im Falle von Reklamationen an unseren Service unter folgendem Kontakt:

Service Hotline:

Tel.: +49 (0) 731 / 39 89-144

E-Mail: kd@beurer.de

Fordern wir Sie zur Übersendung des defekten Produktes auf, ist das Produkt an folgende Adresse zu senden:

Beurer GmbH

Servicecenter

Lessingstraße 10b

89231 Neu-Ulm

Germany

ENGLISH



Read these instructions for use carefully and keep them for later use, be sure to make them accessible to other users and observe the information they contain.

Table of contents

1. Getting to know your device..	13	6. Charging the battery	17
2. Signs and symbols	14	7. Transferring data to your smartphone.....	18
3. Notes	14	8. Cleaning and maintenance ..	18
4. Device description	15	9. Disposal	19
5. Initial use	16	10. Technical data.....	20
5.1 Connecting the snore mask to the "beurer SleepQuiet" app	16	11. Warranty/service	21
5.2 Putting on the snore mask.....	16		
5.3 Use	17		

Dear customer,

Thank you for choosing a product from our range. Our name stands for high-quality, thoroughly tested products for applications related to heating, weight, blood pressure, body temperature, pulse, gentle therapy, massage, air and beauty.

With kind regards,
Your beurer team

Included in delivery

Check that the exterior of the delivery cardboard packaging is intact and make sure that all components are present. Before use, ensure that there is no visible damage to the device or accessories and that all packaging material has been removed. If you have any doubts, do not use the device and contact your retailer or the specified Customer Service address.

1x snore mask
1x micro USB charging cable



1. Getting to know your device

A restorative night's sleep is of huge importance for our physical and psychological well-being; after all, it is during sleep that we process things such as new experiences and improve our mental and physical fitness. If you snore during your sleep, however, then the quality of your sleep is impaired considerably. The beurer SL 60 snore mask was especially developed to reduce snoring and to improve sleep quality and well-being.

How does the snore mask work?

The snore mask is worn like a regular sleep mask. While it is being used, acoustic checks for snoring noises are carried out. In addition to audible sounds, snoring causes vibrations. These travel through the cranial bones and are likewise picked up and evaluated by the snore mask. Once sounds and vibrations are recognised, the control unit begins to vibrate. The intensity of this vibrating pulse increases from a low level until the desired result is achieved. The throat muscles become firm and the airways open as a reaction to the vibration. Breathing is calmed and the snoring sound decreases. You may also change your lying position. An additional effect is the training of the throat muscles. In the long term this can result in a lasting reduction in snoring.

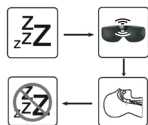

The “beurer SleepQuiet” app provides the following functions:

- Detailed snoring analysis including snores per hour, recording duration and determination of the maximum snoring volume
- Calendar with snoring diary
- Evaluation view (in days/weeks/year)
- Adjustable impulse intensity and sensitivity

System requirements:







iOS ≥ 9.0, Android™ ≥ 4.4, Bluetooth® ≥ 4.0

List of supported devices:



2. Signs and symbols

The following symbols appear in these instructions for use:

	WARNING Warning notice indicating a risk of injury or damage to health
	IMPORTANT Safety note indicating possible damage to the device/accessory
	Note Note on important information
	Disposal in accordance with the Waste Electrical and Electronic Equipment EC Directive – WEEE
	Dispose of packaging in an environmentally friendly manner
	Manufacturer
	This product satisfies the requirements of the applicable European and national directives.

3. Notes



WARNING

- The removable control unit of the snore mask is only splash-proof.
- Keep the removable control unit of the snore mask away from water!
- Protect the snore mask from impacts, humidity, dirt, marked temperature fluctuations and direct sunlight.
- Keep the snore mask and packaging material away from children. Choking hazard!
- Keep the removable control unit of the snore mask away from heat sources and do not use it near (~1 m) shortwave or microwave devices.
- Use and store the snore mask at an ambient temperature between 0°C and 60°C. Higher or lower temperatures may damage the snore mask.
- Do not use chemical cleaners or abrasive cleaning agents when cleaning the removable control unit of the snore mask. Clean the removable control

unit occasionally with a 70% isopropyl alcohol pad. The snore mask itself is machine washable at 30°C (extra-delicate cycle).

- If your skin or eyes come into contact with fluid from a rechargeable battery cell, flush out the affected areas with water and seek medical assistance.
- Protect batteries from excessive heat.
- Risk of explosion! Never throw batteries into a fire.
- Do not disassemble, split or crush the batteries.
- Fully charge the battery prior to initial use.
- Fully charge the battery at least every 3 months.
- Batteries must be charged correctly prior to use. The instructions from the manufacturer and the specifications in these instructions for use regarding correct charging must be observed at all times.

4. Device description

- 1 Control unit
- 2 Micro USB connection
- 3 ON/OFF switch
- 4 *Bluetooth*[®] connection button
- 5 Operating light
Green = ready for use
Red = charge the battery
- 6 Display for *Bluetooth*[®]

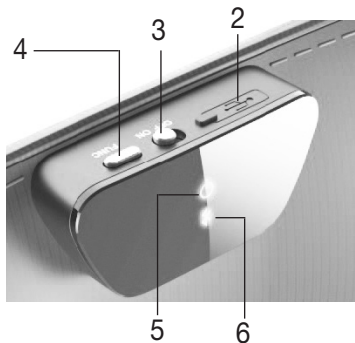
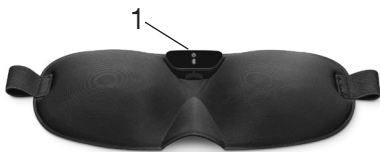

5. Initial use

5.1 Connecting the snore mask to the “beurer SleepQuiet” app

You can use the basic functions of the snore mask also without the “beurer SleepQuiet” app. The additional features such as recording, statistics, calendar and settings are only available in conjunction with the “beurer SleepQuiet” app.

To connect your snore mask with the “beurer SleepQuiet” app, please proceed as follows:

1. Ensure that your smartphone is connected to the Internet.
2. Activate *Bluetooth*® on your smartphone.
3. Download the free “beurer SleepQuiet” app from the Apple App Store (iOS) or at Google Play (Android™).



Depending on the smartphone settings, additional charges may be incurred for connecting to the Internet or transferring data.



4. Start the “beurer SleepQuiet” app and follow the instructions.

5.2 Putting on the snore mask

1. To ensure optimum wearing comfort, adjust the hook-and-loop fastener on the back of the snore mask to your desired size. Ensure that the snore mask is not too tight or too loose.
2. Put the snore mask on like a regular sleeping mask.



Ensure that the plastic panel on the back of the snore mask is touching the forehead with light pressure. This is the only way to ensure optimum snoring detection.

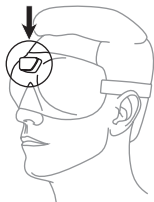

5.3 Use

1. Move the ON/OFF switch to “ON” to switch on the snore mask. The operating light will now illuminate green for 15 seconds. The snore mask is ready for use. Additionally, the *Bluetooth*[®] display will flash blue for a maximum of 15 seconds. The blue flashing indicates that the snore mask is attempting to establish a connection with your smartphone. The *Bluetooth*[®] display will continuously illuminate blue while data is being transferred.



If the snore mask does not switch on or the operating light illuminates red, you must charge the batteries of the snore mask. Recharge the battery as described in Chapter “6. Charging the battery”.

2. Put the snore mask on and go to bed. So as not to disturb the sleep of others, the lights on the device switch off automatically after 15 seconds.
3. As soon as you get up, remove the snore mask and switch it off. Move the ON/OFF switch to “OFF” to switch off the snore mask.

6. Charging the battery



To check the current battery capacity, press the *Bluetooth*[®] connection button. If the operating light is green, the battery has sufficient capacity for use for another night (more than 41%). If the operating light is red, you must first charge the battery prior to use. If the snore mask is connected to the “beurer SleepQuiet” app, you will be able to see the current battery capacity (%) in the app. If you are a heavy snorer, we recommend that you charge the battery daily.

To charge the battery, proceed as follows:

1. Open the cover of the micro USB connection on the snore mask.
2. Connect the charging cable included in delivery to the snore mask and a computer that is switched on. Alternatively, connect the charging cable to the snore mask and a USB mains adapter (not included in delivery). Insert the USB mains adapter into a suitable socket.
3. Whilst charging, the operating light flashes green. As soon as the battery is fully charged, the operating light will remain green.
4. It usually takes approx. 2 hours to fully charge the battery. As soon as the battery is completely charged, remove the charging cable from the computer or the socket and the USB mains adapter and the snore mask.

5. When the battery is fully charged, the battery life is approx. 2 to 3 days.
The operating light turns red as soon as the battery capacity is below 41%.

7. Transferring data to your smartphone

To transfer the recorded data from your snore mask to the “beurer SleepQuiet” app, proceed as follows:

1. Activate *Bluetooth*® on your smartphone.
2. Open the “beurer SleepQuiet” app.
3. Slide the ON/OFF switch on the snore mask to “ON”. The display for *Bluetooth*® flashes blue. As soon as the snore mask is connected to your smartphone, the *Bluetooth*® display will continuously illuminate blue. The recorded data is now transferred to the smartphone. For a large volume of data, this may take some time. After data has been transferred, the *Bluetooth*® display will go out.

8. Cleaning and maintenance

The control unit of the snore mask is removable. To do this, use both hands to pull the control unit from the snore mask, following the direction of the arrow on the underside.

Please note that removing the control unit too frequently has a negative effect on the product. The control unit should only be removed in order to wash the snore mask.



IMPORTANT

- Before cleaning, always remove the control unit from the snore mask. Otherwise there is a risk of damage.



IMPORTANT

- The control unit of the snore mask must never come into contact with water or other liquids. This may cause damage.

When cleaning the control unit use a cotton pad soaked in 70% isopropyl alcohol. Do not use any chemical or abrasive cleaning agents.

IMPORTANT

- Please note that the snore mask must not be chemically cleaned, wrung out, tumble dried, put through a mangle or ironed. Otherwise the snore mask may be damaged.

The snore mask is machine washable. To do this, close the hook-and-loop fastener on the back of the snore mask and place it in a pillow case or wash bag. Set the washing machine to a particularly gentle wash cycle at 30°C (extra-delicate cycle).

For ecological reasons, always wash the snore mask together with other textiles. Use a delicate laundry detergent and measure it out according to the manufacturer's instructions.

IMPORTANT

- Please note that washing has a negative effect on the snore mask. The snore mask should therefore be washed in a washing machine a maximum of 10 times during its life. Let the snore mask dry flat on a clothes horse.

IMPORTANT

- Only reattach the control unit to the snore mask when the snore mask is fully dry. Otherwise the control unit may be damaged.

9. Disposal

For environmental reasons, do not dispose of the device in the household waste at the end of its useful life.

Dispose of the device at a suitable local collection or recycling point in your country. Dispose of the device in accordance with EC Directive – WEEE (Waste Electrical and Electronic Equipment).

If you have any questions, please contact the local authorities responsible for waste disposal.



10. Technical data

Dimensions (L x W x H)	Control unit: 4.3 x 1.9 x 1.2 cm Mask: 23.5 x 9.0 x 3.4 cm
Weight	48 g
Connection	Micro USB connection
Voltage supply	Input: 100-240 V~; 50/60 Hz; 0.3 A Output: 5 V $\overline{\text{---}}$ 1000 mA
Battery	Capacity: 80 mAh Nominal voltage: 3.7 V Type designation: Lithium-ion
Battery life	Approx. 2–3 days (depending on use)
Memory	1 night for heavy snoring
Material	Control unit: Acrylonitrile butadiene styrene (ABS), Polycarbonate (PC), Polymethacrylate (PMMA) Mask: Textile
Data transfer	<i>Bluetooth</i> [®] low energy technology
Permissible operating conditions	0°C to 60°C, 30 to 75% RH 860 to 1060 hPa ambient pressure
Permissible transport/ storage conditions	-20°C to 60°C, < 75% RH 860 to 1060 hPa ambient pressure
Frequency band	2402 to 2480 MHz
Transmission power	3.7 dBm

We hereby guarantee that this product complies with the European RED Directive 2014/53/EU.

Please contact the specified service address to obtain further information, such as the CE Declaration of Conformity.

11. Warranty/service

In case of a claim under the warranty please contact your local dealer or the local representation which is mentioned in the list “service international”. In case of returning the unit please add a copy of your receipt and a short report of the defect.

The following warranty terms shall apply:

1. The warranty period for BEURER products is either 3 years or – if longer – the country specific warranty period from date of Purchase. In case of a warranty claim, the date of purchase has to be proven by means of the sales receipt or invoice.
2. Repairs (complete unit or parts of the unit) do not extend the warranty period.
3. The warranty shall not be valid for damages because of
 - a. improper treatment, e.g. nonobservance of the user instructions.
 - b. repairs or tampering by the customer or unauthorised third parties.
 - c. transport from the manufacturer to the consumer or during transport to the service centre.
 - d. The warranty shall not be valid for accessories which are subject to normal wear and tear (cuff, batteries etc.).
4. Liability for direct or indirect consequential losses caused by the unit are excluded even if the damage to the unit is accepted as a warranty claim.



Lisez attentivement ce mode d'emploi, conservez-le pour un usage ultérieur, mettez-le à disposition des autres utilisateurs et suivez les consignes qui y figurent.

Table des matières

1. Familiarisation avec l'appareil	23
2. Symboles utilisés	24
3. Remarques	24
4. Description de l'appareil	25
5. Mise en service	26
5.1 Connecter le masque anti-ronflements à l'application « beurer SleepQuiet »	26
5.2 Placer le masque anti-ronflements.....	26
5.3 Utilisation.....	27
6. Charger la batterie	27
7. Transfert des données sur smartphone	28
8. Nettoyage et entretien	28
9. Élimination	30
10. Données techniques	30
11. Garantie/Maintenance	31

Chère cliente, cher client,

Nous vous remercions d'avoir choisi l'un de nos produits. Notre société est réputée pour l'excellence de ses produits et les contrôles de qualité auxquels ils sont soumis. Nos produits couvrent les domaines de la chaleur, du poids, de la pression sanguine, de la température corporelle, de la thérapie douce, des massages, de l'amélioration de l'air et de la beauté.

Sincères salutations,
Votre équipe Beurer

Contenu

Vérifiez si l'emballage carton extérieur du kit est intact et si tous les éléments sont inclus. Avant l'utilisation, assurez-vous que l'appareil et les accessoires ne présentent aucun dommage visible et que la totalité de l'emballage a bien été retirée. En cas de doute, ne l'utilisez pas et adressez-vous à votre revendeur ou au service client indiqué.

1 masque anti-ronflements
1 câble de charge micro-USB



1. Familiarisation avec l'appareil

Une nuit reposante avec un sommeil suffisant est primordiale pour notre bien-être physique et psychologique, car pendant le sommeil, nous assimilons entre autres les nouvelles expériences et nous renforçons notre forme physique et mentale. Lorsque vous ronflez pendant votre sommeil, sa qualité est fortement diminuée.

Le masque anti-ronflements SL 60 a été conçu pour réduire les ronflements et améliorer la qualité du sommeil et le bien-être général.

Comment fonctionne le masque anti-ronflements ?

Le masque anti-ronflements doit être porté comme un masque de sommeil classique. Lorsqu'il est allumé, il vérifie s'il entend des bruits de ronflements. En plus d'un son audible, le masque anti-ronflements déclenche des vibrations. Elles sont transmises à travers l'os crânien et également perçues et évaluées par le masque anti-ronflements. Dès que l'unité de commande détecte du bruit et des vibrations, elle se met à vibrer. L'intensité de ces impulsions vibratoires augmente progressivement en partant du niveau le plus bas, jusqu'à ce que l'effet escompté se produise. En réponse à ces vibrations, la musculature du cou se renforce et les voies respiratoires s'ouvrent. La respiration se calme et les bruits de ronflements diminuent. Cela peut également entraîner un changement de position de sommeil. À long terme, cela entraîne les muscles de la gorge et peut conduire à une réduction durable du ronflement.

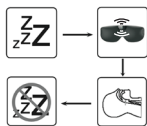

L'application « beurer SleepQuiet » propose les fonctions suivantes :

- Analyse détaillée des ronflements avec calcul des ronflements par heure, durée d'enregistrement et détermination du volume maximal du ronflement
- Calendrier avec journal des ronflements
- Affichage de l'évaluation (affichage par jour/semaine/année)
- Intensité des impulsions et sensibilité réglables

Configuration requise :



iOS ≥ 9.0, Android™ ≥ 4.4, Bluetooth® ≥ 4.0

Liste des appareils pris en charge :



2. Symboles utilisés

Voici les symboles utilisés dans ce mode d'emploi :

	AVERTISSEMENT Ce symbole vous avertit des risques de blessures ou des dangers pour votre santé
	ATTENTION Ce symbole vous avertit des éventuels dommages au niveau de l'appareil ou d'un accessoire
	Remarque Indication d'informations importantes
	Élimination conformément à la directive européenne WEEE (Waste Electrical and Electronic Equipment) relative aux déchets d'équipements électriques et électroniques
	Éliminer l'emballage dans le respect de l'environnement
	Fabricant
	Ce produit répond aux exigences des directives européennes et nationales en vigueur.

3. Remarques



AVERTISSEMENT

- L'unité de commande amovible du masque anti-ronflements est uniquement protégée contre les éclaboussures.
- Conservez l'unité de commande du masque anti-ronflements éloignée de l'eau !
- Protégez le masque anti-ronflements contre les chocs, l'humidité, les saletés, les fortes variations de température et l'ensoleillement direct.
- Éloignez les enfants du masque anti-ronflements et de l'emballage. Ils pourraient s'étouffer !
- Conservez l'unité de commande amovible du masque anti-ronflements éloigné des sources de chaleur et ne l'utilisez pas à proximité (~1 m) d'appareils à ondes courtes ou micro-ondes.
- Utilisez et conservez le masque anti-ronflements à une température comprise

entre 0°C et 60°C. Des températures plus basses ou plus élevées pourraient endommager le masque anti-ronflements.

- N'utilisez pas de détergent chimique ou abrasif pour nettoyer l'unité de commande amovible du masque anti-ronflements. Nettoyez de temps en temps l'unité de commande avec un coton imbibé d'alcool isopropylique à 70 %. Le masque anti-ronflements peut être lavé en machine à 30 °C (cycle extra-délicat).
- Si du liquide de la cellule de batterie entre en contact avec la peau ou les yeux, rincez la zone touchée avec de l'eau et consultez un médecin.
- Protégez les batteries d'une chaleur excessive.
- Risque d'explosion ! Ne jetez pas les batteries dans le feu.
- Ne démontez, n'ouvrez ou ne cassez pas les batteries.
- Avant la première utilisation, chargez complètement la batterie.
- Chargez complètement la batterie au moins une fois tous les 3 mois.
- Les batteries doivent être chargées correctement avant utilisation. Pour charger l'appareil, respectez toujours les instructions du fabricant ou les informations contenues dans ce mode d'emploi.

4. Description de l'appareil

- 1 Unité de commande
- 2 Connexion micro USB
- 3 Touche MARCHÉ/ARRÊT
- 4 Touche de connexion Bluetooth®
- 5 Voyant de fonctionnement
vert = prêt à l'emploi
rouge = batterie à charger
- 6 Témoin Bluetooth®

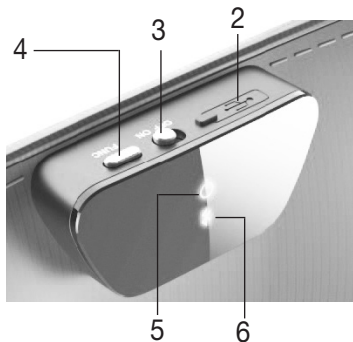
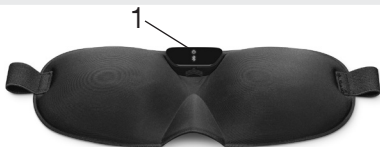

5. Mise en service

5.1 Connecter le masque anti-ronflements à l'application « beurer SleepQuiet »

Vous pouvez également utiliser les fonctions de base du masque anti-ronflements sans l'application « beurer SleepQuiet ». Les fonctions supplémentaires, comme l'enregistrement, les statistiques, le calendrier et les réglages sont accessibles uniquement depuis l'application « beurer SleepQuiet ».

Pour connecter le masque anti-ronflements à l'application « beurer SleepQuiet », procédez comme suit :

1. Assurez-vous que votre smartphone est connecté à Internet.
2. Activez la fonction *Bluetooth*® sur votre smartphone.
3. Téléchargez l'application gratuite « beurer SleepQuiet » sur l'Apple App Store (iOS) ou sur Google Play (Android™).



Selon les paramètres du smartphone, la connexion à Internet ou le transfert des données peut entraîner des coûts supplémentaires.



4. Lancez l'application « beurer SleepQuiet » et suivez les instructions.

5.2 Placer le masque anti-ronflements

1. Pour garantir un confort maximal, réglez la fermeture auto-agrippante à l'arrière du masque anti-ronflements à la taille désirée. Assurez-vous que le masque anti-ronflements ne soit ni trop lâche, ni trop serré.
2. Placez le masque anti-ronflements comme un masque de sommeil classique.



Assurez-vous que la plaque en plastique à l'arrière du masque anti-ronflements exerce une légère pression sur le front. Ceci est nécessaire pour assurer une détection des ronflements optimale.

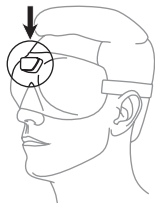

5.3 Utilisation

1. Pour mettre le masque anti-ronflements sous tension, placez l'interrupteur MARCHE/ARRÊT sur « ON ». Le voyant de fonctionnement s'allume en vert pendant 15 secondes. Le masque anti-ronflements est alors prêt à l'emploi. Après avoir mis le masque sous tension, le témoin *Bluetooth*® commence à clignoter en bleu pendant 15 secondes maximum. Un clignotement bleu indique que le masque anti-ronflements tente d'établir une connexion *Bluetooth*® avec votre smartphone. Au cours du transfert des données, le témoin *Bluetooth*® s'allume en bleu.



S'il est impossible d'allumer le masque anti-ronflements ou si le voyant devient rouge, vous devez charger la batterie du masque. Chargez la batterie comme indiqué au chapitre « 6. Charger la batterie ».

2. Placez le masque anti-ronflements sur votre visage avant de vous coucher. Pour ne pas déranger les autres personnes pendant leur sommeil, les voyants lumineux s'éteignent automatiquement après 15 secondes.
3. Dès que vous vous levez, retirez le masque anti-ronflements et éteignez-le. Pour éteindre le masque anti-ronflements, placez l'interrupteur MARCHE/ARRÊT sur « OFF ».

6. Charger la batterie



Pour vérifier la capacité de la batterie, appuyez sur la touche de connexion *Bluetooth*®. Si le voyant de fonctionnement est vert, la batterie a une capacité suffisante pour tenir une nuit entière (plus de 41 %). Si le voyant de fonctionnement est rouge, vous devez charger la batterie avant d'utiliser le masque. Si le masque anti-ronflements est connecté à l'application « beurer SleepQuiet », vous pouvez lire la capacité actuelle de la batterie (%) dans l'application. Si vous ronflez fort, nous vous recommandons de charger la batterie tous les jours.

Pour charger la batterie, procédez comme suit :

1. Ouvrez le cache du port micro USB sur le masque anti-ronflements.
2. Branchez le câble de charge fourni au masque anti-ronflements et à un ordinateur allumé. Vous pouvez également connecter le câble de charge au masque anti-ronflements et à un adaptateur USB (non fourni). Branchez l'adaptateur USB sur une prise secteur adaptée.

3. Le voyant de fonctionnement clignote en vert pendant la charge. Quand la batterie est complètement chargée, le voyant de fonctionnement s'allume durablement en vert.
4. Normalement, un chargement complet de la batterie dure environ 2 heures. Dès que la batterie est pleine, débranchez le câble de l'ordinateur ou de la prise et l'adaptateur USB du masque anti-ronflements.
5. Une batterie complètement chargée a une autonomie d'environ 2 à 3 jours. Le voyant de fonctionnement s'allume en rouge dès que l'autonomie de la batterie passe sous 41 %.

7. Transfert des données sur smartphone

Pour transférer les données enregistrées sur le masque anti-ronflements vers l'application « beurer SleepQuiet », suivez les étapes suivantes :

1. Activez la fonction *Bluetooth*[®] sur votre smartphone.
2. Lancez l'application « beurer SleepQuiet ».
3. Placez l'interrupteur MARCHÉ/ARRÊT du masque anti-ronflements sur « ON ». Le témoin *Bluetooth*[®] clignote en bleu. Dès que le masque anti-ronflements est connecté au smartphone, le témoin *Bluetooth*[®] s'allume en bleu. Les données enregistrées sont alors transférées sur le smartphone. En présence d'une grande quantité de données, cela peut prendre un certain temps. À la fin du transfert des données, le témoin *Bluetooth*[®] s'éteint.

8. Nettoyage et entretien

L'unité de commande du masque anti-ronflements est amovible. Il suffit de tirer l'unité de commande dans le sens de la flèche sous l'appareil et de retirer le masque anti-ronflements à l'aide des deux mains.

Veuillez noter qu'il n'est pas recommandé de détacher trop fréquemment l'unité de commande. Elle ne doit être détachée que pour laver le masque anti-ronflements.

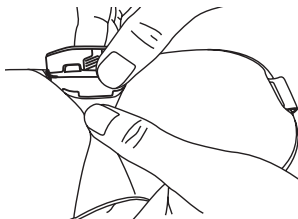

ATTENTION

- Avant le nettoyage, détachez toujours l'unité de commande du masque anti-ronflements. Sinon, vous risquez d'endommager l'appareil.

ATTENTION

- L'unité de commande du masque anti-ronflements ne doit jamais entrer en contact avec de l'eau ou d'autres liquides. Elle pourrait être endommagée. Pour nettoyer l'unité de commande, utilisez un coton imbibé d'alcool isopropylique à 70 %. N'utilisez pas de produit abrasif ou autre détergent.

ATTENTION

- Le masque anti-ronflements ne doit pas être nettoyé avec des produits chimiques, essoré, séché en machine, cylindré ou repassé. Sinon, le masque pourrait être endommagé.

Le masque anti-ronflements est lavable en machine. Pour ce faire, fermez la fermeture auto-agrippante du masque anti-ronflements et placez-le dans une taie d'oreiller ou dans un sac de lavage. Réglez la machine sur un cycle très doux à 30 °C (cycle extra-délicat).

Pour des raisons environnementales, lavez le masque anti-ronflements avec d'autres textiles. Utilisez une lessive pour linge délicat et dosez-la selon les instructions du fabricant.

ATTENTION

- Veuillez noter qu'une exposition trop fréquente du masque anti-ronflements à l'eau n'est pas recommandée.

Par conséquent, vous ne devez laver le masque à la machine qu'au maximum 10 fois pendant sa durée de vie. Laissez sécher le masque anti-ronflements à plat sur un étendoir.

ATTENTION

- Ne rattachiez le masque anti-ronflements à l'unité de commande qu'une fois que le masque est complètement sec. Sinon, l'unité de commande pourrait être endommagée.

9. Élimination

Dans l'intérêt de la protection de l'environnement, l'appareil ne doit pas être jeté avec les ordures ménagères à la fin de sa durée de service.

L'élimination doit se faire par le biais des points de collecte compétents dans votre pays. Éliminez l'appareil conformément à la directive européenne – WEEE (Waste Electrical and Electronic Equipment) relative aux appareils électriques et électroniques usagés.

Pour toute question, adressez-vous aux collectivités locales responsables de l'élimination et du recyclage de ces produits.



10. Données techniques

Dimensions (L x l x H)	Unité de commande : 4,3 x 1,9 x 1,2 cm Masque : 23,5 x 9,0 x 3,4 cm
Poids	48 g
Connexion	Port micro USB
Alimentation électrique	Entrée : 100-240 V; 50/60 Hz; 0,3 A Sortie : 5 V $\overline{\text{---}}$ 1 000 mA
Batterie	Capacité : 80 mAh Tension nominale : 3,7 V Type : Li-ion
Autonomie de la batterie	env. 2 à 3 jours (selon l'utilisation)
Mémoire	1 nuit en cas de ronflements intenses
Matériau	Unité de commande : acrylonitrile butadiène styrène (ABS), polycarbonate (PC), polyméthacrylate de méthyle (PMMA) Masque : textile
Transfert de données	<i>Bluetooth</i> [®] low energy technology
Conditions d'utilisation applicables	entre 0 °C et 60 °C, 30 à 75 % d'humidité relative de l'air 860 à 1 060 hPa de pression ambiante
Conditions de transport/ de conservation admissibles	entre -20 °C et 60 °C, < 75 % d'humidité relative de l'air 860 à 1 060 hPa de pression ambiante

Fréquence	2 402 – 2 480 MHz
Puissance d'émission	3,7 dBm

Nous garantissons par la présente que ce produit est conforme à la directive européenne RED 2014/53/UE.

Veillez contacter l'adresse du SAV indiquée afin d'obtenir de plus amples détails, par exemple la déclaration de conformité CE.

11. Garantie/Maintenance

Pour toute demande de garantie, veuillez contacter votre revendeur local ou la succursale locale (cf. la liste « Service client à l'international »).

Lorsque vous retournez l'appareil, assurez-vous d'y joindre une copie de votre preuve d'achat et une brève description du défaut.

Les conditions de garantie suivantes s'appliquent :

1. La période de garantie des produits BEURER est de 3 ans ou, si elle est plus longue, elle est applicable dans le pays concerné à compter de la date d'achat. Pour toute demande de garantie, vous devez prouver la date d'achat par une preuve d'achat ou une facture.
2. Les réparations (appareil complet ou pièces détachées) ne prolongent pas la période de garantie.
3. La garantie n'est pas valable en cas de dommages dus :
 - a. à une utilisation inappropriée, par exemple le non-respect des instructions par l'utilisateur ;
 - b. à des réparations ou des modifications réalisées par le client ou par une personne non autorisée ;
 - c. au transport du fabricant chez le client ou pendant le transport jusqu'au service client ;
 - d. pour les accessoires soumis à une usure naturelle (brassard, piles, etc.).
4. Toute responsabilité liée aux dommages consécutifs directs ou indirects causés par l'appareil est exclue même si un droit de garantie est reconnu en cas de dommage à l'appareil.



Lea atentamente estas instrucciones de uso, consérvelas para su futura utilización, póngalas a disposición de otros usuarios y respete las indicaciones.

Índice

1. Información general	33	5.3 Aplicación.....	37
2. Símbolos	34	6. Carga de la batería	37
3. Indicaciones	34	7. Transferencia de datos al smartphone	38
4. Descripción del aparato	35	8. Limpieza y cuidado	38
5. Puesta en funcionamiento	36	9. Eliminación	40
5.1 Conexión de la máscara antirronquidos con la aplicación “beurer SleepQuiet”	36	10. Datos técnicos	40
5.2 Colocación de la máscara antirronquidos	36	11. Garantía/Asistencia	41

Estimada clienta, estimado cliente:

Nos alegramos de que haya elegido un producto de nuestra colección. Nuestro nombre es sinónimo de productos de alta y comprobada calidad en los sectores de energía térmica, peso, tensión sanguínea, temperatura corporal, pulso, tratamiento suave, masaje, aire y belleza.

Atentamente,
El equipo de Beurer

Artículos suministrados

Compruebe que el envoltorio de los artículos suministrados esté intacto y que su contenido esté completo. Antes de utilizar el aparato deberá asegurarse de que ni este ni los accesorios presenten daños visibles y de que se retire el material de embalaje correspondiente. En caso de duda no lo use y póngase en contacto con su distribuidor o con la dirección de atención al cliente indicada.

1 máscara antirronquidos
1 cable de carga micro USB



1. Información general

Dormir bien y lo suficiente por la noche es muy importante para nuestro bienestar físico y psíquico, ya que durante el sueño nuestro cerebro procesa, entre otras cosas, lo que hemos aprendido durante el día y se refuerza nuestro bienestar, tanto mental como corporal. Pero si ronca mientras duerme, la calidad de su sueño se verá muy afectada.

La máscara antirronquidos SL 60 de beurer ha sido concebida especialmente para reducir los ronquidos y aumentar la calidad del sueño y el bienestar.

¿Cómo funciona la máscara antirronquidos?

La máscara antirronquidos se coloca como un antifaz normal para dormir. Durante su uso, comprueba acústicamente si se producen ronquidos. Aparte del ruido audible, los ronquidos producen oscilaciones que se transmiten a través del hueso craneal y que son registradas y analizadas por la máscara antirronquidos. En cuanto se detectan el ruido y las oscilaciones, la unidad de control empieza a vibrar. La intensidad del impulso vibratorio aumenta desde un nivel bajo hasta que se consigue el efecto deseado. Como reacción a la vibración, la musculatura del cuello se refuerza y las vías respiratorias se abren. La respiración se calma y los ronquidos disminuyen. Además, se puede producir un cambio de la postura al dormir. Otro efecto es el entrenamiento de los músculos de la garganta, que a largo plazo puede producir una reducción continuada de los ronquidos.

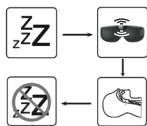

La aplicación "beurer SleepQuiet" ofrece las siguientes funciones:

- Análisis detallado de los ronquidos, incluidos ronquidos por hora, duración del registro y determinación del volumen máximo de los ronquidos
- Calendario con diario de ronquidos
- Vista de evaluación (visualización por días/semanas/meses)
- Intensidad de los impulsos y sensibilidad ajustables

Requisitos del sistema:







iOS ≥9.0, Android™ ≥4.4, Bluetooth® ≥4.0

Lista de los aparatos compatibles:



2. Símbolos

En estas instrucciones de uso se utilizan los siguientes símbolos:

	ADVERTENCIA Indicación de advertencia sobre peligro de lesiones u otros peligros para la salud
	ATENCIÓN Indicación de seguridad sobre posibles daños en el aparato o los accesorios
	Nota Indicación de información importante
	Eliminación según la Directiva europea sobre residuos de aparatos eléctricos y electrónicos (RAEE)
 PAP	Eliminar el embalaje respetando el medioambiente
	Fabricante
	Este producto cumple los requisitos de las directrices europeas y nacionales vigentes.

3. Indicaciones



ADVERTENCIA

- La unidad de control extraíble de la máscara antirronquidos solo está protegida contra salpicaduras de agua.
- Mantenga la unidad de control extraíble de la máscara antirronquidos alejada del agua.
- Proteja la máscara antirronquidos de impactos, humedad, suciedad, grandes oscilaciones térmicas y exposición directa a la luz solar.
- Mantenga a los niños alejados de la máscara antirronquidos y del material de embalaje. Existe peligro de asfixia.
- Mantenga la unidad de control extraíble de la máscara antirronquidos alejada de fuentes de calor y no la utilice cerca (~1 m) de aparatos de onda corta o microonda.

- Utilice y conserve la máscara antirronquidos a una temperatura ambiente de entre 0 °C y 60 °C. Temperaturas superiores o inferiores pueden dañarla.
- No utilice limpiadores químicos ni abrasivos para la limpieza de la unidad de control extraíble de la máscara antirronquidos. Limpie de vez en cuando la unidad de control extraíble con una almohadilla con alcohol isopropílico del 70 %. La máscara antirronquidos se puede lavar a máquina a 30 °C (en un programa para ropa muy delicada).
- En caso de que el líquido de una batería entre en contacto con la piel o los ojos, lave la zona afectada con agua y busque asistencia médica.
- Proteja las baterías de un calor excesivo.
- ¡Peligro de explosión! No arroje las baterías al fuego.
- No despiece, abra ni triture las baterías.
- Cargue la batería completamente antes de la primera puesta en funcionamiento.
- Cargue completamente la batería como mínimo una vez cada 3 meses.
- Las baterías deben estar correctamente cargadas antes de su uso. Para una carga correcta, deben cumplirse en todo momento las indicaciones del fabricante o las de estas instrucciones de uso.

4. Descripción del aparato

- 1 Unidad de control
- 2 Toma micro USB
- 3 Interruptor de encendido y apagado
- 4 Botón de conexión *Bluetooth*®
- 5 Piloto de funcionamiento
verde = listo para funcionar
rojo = cargar la batería
- 6 Indicador de *Bluetooth*®

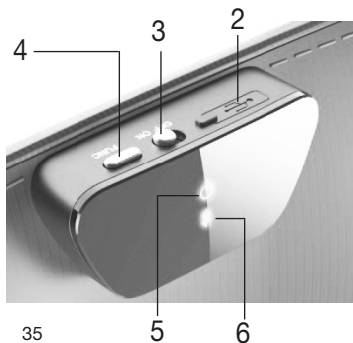
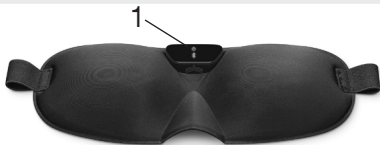

5. Puesta en funcionamiento

5.1 Conexión de la máscara antirronquidos con la aplicación “beurer SleepQuiet”

También es posible utilizar las funciones básicas de la máscara antirronquidos sin la aplicación “beurer SleepQuiet”. Las funciones adicionales como registro, estadísticas, calendario y ajustes solo están disponibles en combinación con la aplicación “beurer SleepQuiet”.

Para conectar la máscara antirronquidos con la aplicación “beurer SleepQuiet”, proceda del siguiente modo:

1. Asegúrese de que su smartphone esté conectado a Internet.
2. Active *Bluetooth*® en su smartphone.
3. Descárguese la aplicación gratuita “beurer SleepQuiet” en la Apple App Store (iOS) o en Google Play (Android™).



Dependiendo del tipo de contrato que tenga su smartphone, conectarse a Internet o enviar datos puede implicar costes adicionales.



4. Inicie la aplicación “beurer SleepQuiet” y siga las instrucciones.

5.2 Colocación de la máscara antirronquidos

1. Para garantizar una comodidad óptima, ajuste el cierre autoadherente de la parte posterior de la máscara antirronquidos a su medida. Asegúrese de que la máscara antirronquidos no esté demasiado floja ni demasiado apretada.
2. Póngase la máscara antirronquidos como un antifaz normal para dormir.



Compruebe que la placa de plástico de la parte posterior de la máscara antirronquidos ejerza una ligera presión sobre la frente. Solo así se puede garantizar una detección de ronquidos óptima.

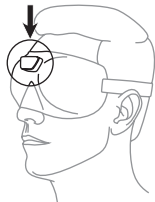

5.3 Aplicación

1. Para encender la máscara antirronquidos, desplace el interruptor de encendido y apagado a la posición “ON”. El piloto de funcionamiento se iluminará en verde durante 15 segundos. La máscara antirronquidos está lista para funcionar. Además, directamente después de encender el aparato empezará a parpadear en azul el indicador de *Bluetooth*[®] durante 15 segundos como máximo. Si la luz parpadea en azul, significa que la máscara antirronquidos está intentando establecer una conexión con su smartphone. Cuando se estén transmitiendo datos, el indicador de *Bluetooth*[®] emitirá una luz azul fija.



Si la máscara antirronquidos no se enciende o el piloto de funcionamiento se ilumina en rojo, debe cargar la batería de la máscara antirronquidos. Cargue la batería como se describe en el capítulo “6. Carga de la batería”.

2. Colóquese la máscara antirronquidos y póngase a dormir. Las luces se apagan automáticamente transcurridos 15 segundos para no molestar a otras personas mientras duermen.
3. Cuando se despierte, quítese la máscara antirronquidos y apáguela. Para apagar la máscara antirronquidos, desplace el interruptor de encendido y apagado a la posición “OFF”.

6. Carga de la batería



Para comprobar la capacidad actual de la batería, pulse el botón de conexión *Bluetooth*[®]. Si el piloto de funcionamiento se ilumina en verde, la batería dispone de la capacidad suficiente para ser utilizada una noche más (más del 41 %). En cambio, si el piloto de funcionamiento se ilumina en rojo, significa que debe cargar la batería antes de usar el dispositivo. Si la máscara antirronquidos está conectada a la aplicación “beurer SleepQuiet”, puede consultar la capacidad actual de la batería (%) en la aplicación. Si sus ronquidos son intensos, le recomendamos cargar la batería a diario.

Para hacerlo, proceda del siguiente modo:

1. Abra la tapa de la toma micro USB de la máscara antirronquidos.
2. Conecte el cable de carga suministrado a la máscara antirronquidos y a un ordenador encendido. Si lo prefiere, puede conectar el cable de cable a la máscara antirronquidos y a un adaptador de red USB (no suministrado con el aparato). Enchufe el adaptador de red USB a una toma de corriente apta.

3. Durante el proceso de carga el piloto de funcionamiento parpadea en verde. Una vez que la batería se ha cargado por completo, el piloto de funcionamiento se ilumina en verde de forma permanente.
4. Normalmente una carga completa de la batería dura unas 2 horas. Cuando la batería esté completamente cargada, extraiga el cable de carga del ordenador o del enchufe y del adaptador de red USB y la máscara antirronquidos.
5. Con la batería cargada, la autonomía es de aprox. 2-3 días. El piloto de funcionamiento se ilumina en rojo en cuanto la capacidad de la batería es inferior al 41 %.

7. Transferencia de datos al smartphone

Para transferir los datos registrados por la máscara antirronquidos a la aplicación “beurer SleepQuiet”, siga los siguientes pasos:

1. Active *Bluetooth*[®] en su smartphone.
2. Abra la aplicación “beurer SleepQuiet”.
3. Desplace el interruptor de encendido y apagado de la máscara antirronquidos a la posición “ON”. El indicador de *Bluetooth*[®] parpadeará en azul. Cuando la máscara antirronquidos esté conectada a su smartphone, el indicador de *Bluetooth*[®] emitirá una luz azul fija. Los datos registrados se transfieren al smartphone. Cuando hay una gran cantidad de datos, este proceso puede tardar algún tiempo. Una vez transferidos los datos, se apaga el indicador de *Bluetooth*[®].

8. Limpieza y cuidado

La unidad de control de la máscara antirronquidos es extraíble. Para extraerla, separe la unidad de control de la parte inferior en la dirección de la flecha y la máscara antirronquidos tirando con ambas manos.

Tenga en cuenta que, si se separa con demasiada frecuencia, la unidad de control se desgasta. La unidad de control solo debe separarse para lavar la máscara antirronquidos.



ATENCIÓN

- Separe siempre la unidad de control de la máscara antirronquidos antes de limpiarla. De lo contrario, podrían producirse daños.

ATENCIÓN

- La unidad de control de la máscara antirronquidos no debe entrar nunca en contacto con agua o con otros líquidos, ya que podría dañarse.

Para limpiar la unidad de control, utilice un disco de algodón empapado en alcohol isopropílico del 70 %. No emplee ningún producto de limpieza químico ni abrasivo.

ATENCIÓN

- Tenga en cuenta que la máscara antirronquidos no se debe limpiar en seco, retorcer, secar en secadora, calandrar o planchar. De lo contrario, podría resultar dañada.

La máscara antirronquidos puede lavarse a máquina. Para ello, cierre el cierre autoadherente de la parte posterior de la máscara antirronquidos y métala en una funda o bolsa de lavado. Ponga la lavadora en un programa de lavado muy suave a 30 °C (programa para ropa muy delicada).

Lave la máscara antirronquidos junto con otras prendas, por razones ecológicas. Utilice un detergente suave y dosifíquelo siguiendo las indicaciones del fabricante.

ATENCIÓN

- Tenga en cuenta que lavar la máscara antirronquidos la desgasta. Por eso, a lo largo de su vida útil, se debería lavar a máquina un máximo de 10 veces. Déjela secar bien extendida en el tendedero.

ATENCIÓN

- No vuelva a conectar la máscara antirronquidos a la unidad de control hasta que la máscara esté completamente seca. De lo contrario, podría resultar dañada.

9. Eliminación

A fin de preservar el medioambiente, cuando el aparato llegue al final de su vida útil no lo deseche con la basura doméstica.

Se puede desechar en los puntos de recogida adecuados disponibles en su zona. Deseche el aparato según la Directiva europea sobre residuos de aparatos eléctricos y electrónicos (RAEE).

Para más información, póngase en contacto con la autoridad municipal competente en materia de eliminación de residuos.



10. Datos técnicos

Medidas (largo × ancho × alto)	Unidad de control: 4,3 × 1,9 × 1,2 cm Máscara: 23,5 × 9,0 × 3,4 cm
Peso	48 g
Toma	Toma micro USB
Alimentación de tensión	Entrada: 100-240 V~; 50/60 Hz; 0,3 A Salida: 5 V $\overline{\overline{\overline{\quad}}}$ 1000 mA
Batería	Capacidad: 80 mAh Tensión nominal: 3,7 V Denominación de tipo: lones de litio
Autonomía de la batería	aprox. 2-3 días (dependiendo de lo que se use)
Memoria	1 noche con ronquidos intensos
Material	Unidad de control: acrilonitrilo-butadieno-estireno (ABS), policarbonato (PC), polimetilmetacrilato (PMMA) Máscara: tejido
Transmisión de datos	<i>Bluetooth</i> [®] low energy technology
Condiciones de servicio admisibles	De 0 °C a 60 °C, de 30 a 75 % HR De 860 a 1060 hPa de presión ambiente
Condiciones admisibles de transporte/almacenamiento	De -20 °C a 60 °C, <75 % HR De 860 a 1060 hPa de presión ambiente
Banda de frecuencias	2402-2480 MHz
Potencia de emisión	3,7 dBm

Garantizamos que este producto cumple la Directiva europea RED 2014/53/UE. Póngase en contacto con el servicio técnico pertinente para obtener más información al respecto, como por ejemplo la declaración de conformidad CE.

11. Garantía/Asistencia

En caso de reclamaciones en el marco de la garantía diríjase a su distribuidor local o a la delegación local (ver lista “Service international”).

Cuando nos envíe el aparato, adjunte una copia del recibo de compra y una breve descripción del problema.

Se aplican las siguientes condiciones de garantía:

1. El periodo de garantía para productos de BEURER es de 3 años o, si es superior, se aplica el periodo de garantía vigente en el país correspondiente a partir de la fecha de compra.
En caso de una reclamación de la garantía, la fecha de compra deberá demostrarse con el recibo de compra o una factura.
2. Las reparaciones (todo el aparato o solo algunas piezas) no hacen que se prolongue el periodo de garantía.
3. La garantía no tiene validez para daños debidos a
 - a. Uso indebido, p. ej. si no se siguen las instrucciones de uso.
 - b. Reparaciones o cambios realizados por el cliente o por una persona no autorizada.
 - c. Transporte del fabricante al cliente o durante el transporte al centro de servicio.
 - d. La garantía no tiene validez para accesorios sometidos al desgaste habitual (brazalete, pilas, etc.).
4. La responsabilidad por daños derivados directos o indirectos provocados por el aparato también queda excluida incluso si se reconoce una reclamación de la garantía en caso de daño del aparato.

ITALIANO



Leggere attentamente le presenti istruzioni per l'uso, conservarle per impieghi futuri, renderle accessibili ad altri utenti e attenersi alle indicazioni.

Sommario

1. Introduzione	43	5.3 Impiego.....	47
2. Spiegazione dei simboli	44	6. Caricamento della batteria ..	47
3. Note	44	7. Trasmissione dei dati allo smartphone	48
4. Descrizione dell'apparecchio	45	8. Pulizia e cura	48
5. Messa in funzione	46	9. Smaltimento	50
5.1 Collegamento della maschera antirussamento con l'app "beurer SleepQuiet"	46	10. Dati tecnici	50
5.2 Applicazione della maschera antirussamento.....	46	11. Garanzia/Assistenza	51

Gentile cliente,

siamo lieti che Lei abbia scelto un prodotto del nostro assortimento. Il nostro marchio è garanzia di prodotti di elevata qualità, controllati nei dettagli, relativi ai settori calore, peso, pressione, temperatura corporea, pulsazioni, terapia dolce, massaggio, aria e bellezza.

Cordiali saluti
Team Beurer

Fornitura

Controllare l'integrità esterna della confezione e del contenuto. Prima dell'uso assicurarsi che l'apparecchio e gli accessori non presentino nessun danno palese e che il materiale di imballaggio sia stato rimosso. In caso di dubbio non utilizzare l'apparecchio e consultare il proprio rivenditore o contattare il Servizio clienti indicato.

1 maschera antirussamento
1 cavo di carica micro USB



1. Introduzione

Una notte riposante con sufficienti ore di sonno riveste un'importanza fondamentale per il nostro benessere fisico e psichico, in quanto nel sonno elaboriamo, tra l'altro, le nuove esperienze vissute e rafforziamo la nostra salute fisica e mentale. Se si russa nonostante l'utilizzo del dispositivo, significa che la qualità del sonno è fortemente compromessa.

La maschera antirussamento SL 60 di Beurer è stata sviluppata appositamente per ridurre il russamento e aumentare la qualità del sonno e il benessere.

Come funziona la maschera antirussamento?

La maschera antirussamento viene indossata come una normale maschera per dormire. Durante il funzionamento viene verificata acusticamente la presenza di rumori prodotti dal russamento. Oltre a un rumore udibile, il russamento produce anche vibrazioni che vengono trasmesse dalle ossa del cranio e registrate e valutate dalla maschera antirussamento. Non appena vengono rilevati rumore e vibrazione, l'unità di comando inizia a vibrare. L'intensità della vibrazione aumenta da un livello basso fino a raggiungere l'obiettivo desiderato. Per reagire alla vibrazione, la muscolatura del collo si irrigidisce e le vie respiratorie si aprono. Il respiro si calma e il russamento diminuisce. Inoltre, il dispositivo può provocare un cambio di posizione. Un ulteriore effetto è l'allenamento della muscolatura faringea. Ciò può ridurre il russamento a lungo termine.

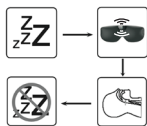

L'app "beurer SleepQuiet" offre le seguenti funzioni:

- analisi dettagliata del russamento inclusi russamenti all'ora, durata della registrazione e determinazione del volume massimo del russamento
- calendario con diario del russamento
- visualizzazione della valutazione (giornaliera/settimanale/annuale)
- intensità degli impulsi e sensibilità regolabili

Requisiti del sistema:



iOS ≥ 9.0, Android™ ≥ 4.4, Bluetooth® ≥ 4.0

Elenco dei dispositivi supportati:



2. Spiegazione dei simboli

Nelle presenti istruzioni per l'uso vengono utilizzati i seguenti simboli:

	AVVERTENZA Segnalazione di rischio di lesioni o pericoli per la salute
	ATTENZIONE Segnalazione di rischi di possibili danni all'apparecchio
	Nota Indicazione di importanti informazioni
	Smaltimento secondo le norme previste dalla Direttiva CE sui rifiuti di apparecchiature elettriche ed elettroniche (RAEE)
	Smaltire la confezione nel rispetto dell'ambiente.
	Produttore
	Il presente prodotto soddisfa i requisiti delle direttive europee e nazionali vigenti.

3. Note



AVVERTENZA

- L'unità di comando rimovibile della maschera antirussamento è solo protetta contro gli spruzzi d'acqua.
- Tenere l'unità di comando rimovibile della maschera antirussamento lontano dall'acqua!
- Proteggere la maschera antirussamento da urti, umidità, sporcizia, forti sbalzi di temperatura e irraggiamento solare diretto.
- Tenere lontani i bambini dalla maschera antirussamento e dal materiale d'imballaggio. Pericolo di soffocamento!
- Tenere l'unità di comando rimovibile della maschera antirussamento lontano da fonti di calore e non utilizzarla nelle vicinanze (~1 m) di apparecchi a onde corte o a microonde.
- Utilizzare e stoccare la maschera antirussamento a una temperatura ambiente compresa fra 0 °C e 60 °C. Temperature superiori o inferiori possono danneggiare la maschera antirussamento.

- Per la pulizia dell'unità di comando rimovibile della maschera antirussamento non utilizzare detergenti chimici né prodotti abrasivi. Pulire di tanto in tanto la maschera antirussamento con un tampone imbevuto di alcool isopropilico al 70%. La maschera antirussamento in sé può essere lavata in lavatrice a 30 °C (ciclo per capi molto delicati).
- Se il liquido della batteria ricaricabile viene a contatto con la pelle o con gli occhi, sciacquare le parti interessate con acqua e consultare il medico.
- Proteggere le batterie ricaricabili dal caldo eccessivo.
- Rischio di esplosione! Non gettare le batterie ricaricabili nel fuoco.
- Non scomporre, aprire o frantumare le batterie ricaricabili.
- Prima del primo utilizzo, caricare completamente la batteria ricaricabile.
- Caricare completamente la batteria ricaricabile almeno ogni 3 mesi.
- Le batterie ricaricabili devono essere caricate correttamente prima dell'uso. Rispettare le avvertenze del produttore e le indicazioni fornite nelle presenti istruzioni per l'uso per caricare correttamente le batterie.

4. Descrizione dell'apparecchio

- 1 Unità di comando
- 2 Porta micro USB
- 3 Interruttore ON/OFF
- 4 Pulsante per la connessione *Bluetooth*[®]
- 5 Spia di funzionamento
verde = pronto all'uso
rosso = caricare la batteria
ricaricabile
- 6 Indicazione per *Bluetooth*[®]

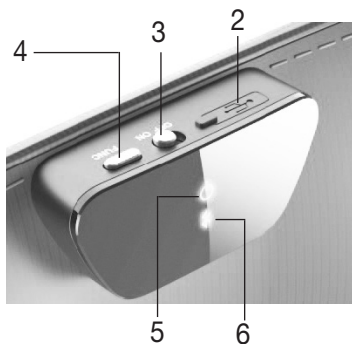
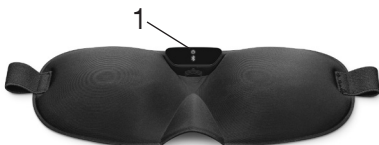

5. Messa in funzione

5.1 Collegamento della maschera antirussamento con l'app "beurer SleepQuiet"

Le funzioni di base della maschera antirussamento possono essere utilizzate anche senza l'app "beurer SleepQuiet". Le funzioni aggiuntive, come rilevazione, statistica, calendario e impostazioni, sono disponibili solo in collegamento con l'app "beurer SleepQuiet".

Per collegare la maschera antirussamento con l'app "beurer SleepQuiet", procedere come segue:

1. Accertarsi che lo smartphone sia connesso a Internet.
2. Attivare il *Bluetooth*[®] sul proprio smartphone.
3. Scaricare l'app gratuita "beurer SleepQuiet" dall'Apple App Store (iOS) oppure da Google Play (Android[™]).



A seconda delle impostazioni dello smartphone, potrebbero esserci costi aggiuntivi per la connessione Internet o la trasmissione dati.



4. Avviare l'app "beurer SleepQuiet" e seguire le istruzioni.

5.2 Applicazione della maschera antirussamento

1. Per garantire il massimo comfort, regolare la chiusura a strappo sul retro della maschera antirussamento fino a raggiungere la dimensione desiderata. Prestare attenzione che la maschera antirussamento non sia né troppo stretta né troppo lenta.
2. Indossare la maschera antirussamento come una normale maschera per dormire.



Accertarsi che la placchetta in plastica sul retro della maschera antirussamento preme leggermente contro la fronte. Solo così è possibile garantire un rilevamento del russamento ottimale.

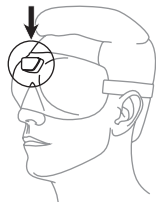

5.3 Impiego

1. Per accendere la maschera antirussamento, spingere l'interruttore ON/OFF nella posizione "ON". A questo punto la spia di funzionamento si accende in verde per 15 secondi. La maschera antirussamento è pronta per l'uso. Inoltre, subito dopo l'accensione, l'indicazione per il *Bluetooth*[®] inizia a lampeggiare in blu per massimo 15 secondi. Il lampeggiamento blu significa che la maschera antirussamento sta cercando di connettersi allo smartphone. Durante la trasmissione dei dati, l'indicazione per il *Bluetooth*[®] rimane permanentemente accesa in blu.



Se non si riesce ad accendere la maschera antirussamento o la spia di funzionamento si accende in rosso, è necessario caricare la batteria ricaricabile della maschera antirussamento. Caricare la batteria ricaricabile come descritto al capitolo "6. Caricamento della batteria".

2. Indossare la maschera antirussamento e andare a dormire. Per non disturbare le altre persone che dormono, le spie si spengono automaticamente dopo 15 secondi.
3. Togliere la maschera antirussamento appena svegli e spegnerla. Per spegnere la maschera antirussamento, spingere l'interruttore ON/OFF nella posizione "OFF".

6. Caricamento della batteria



Per verificare l'attuale capacità della batteria, premere il pulsante per la connessione *Bluetooth*[®]. Se la spia di funzionamento si accende in verde, la batteria ricaricabile è sufficientemente carica per garantire il funzionamento per un'altra notte (capacità superiore al 41%). Se la spia di funzionamento si accende in rosso, è necessario ricaricare la batteria ricaricabile prima di utilizzare la maschera antirussamento. Se la maschera antirussamento è collegata all'app "beurer SleepQuiet", la capacità attuale (%) può essere verificata nella app. Se si è forti russatori, si consiglia di ricaricare la batteria ricaricabile ogni giorno.

Per caricare la batteria ricaricabile, procedere nel modo seguente:

1. Sulla maschera antirussamento aprire la copertura della porta micro USB.
2. Collegare il cavo di carica in dotazione alla maschera antirussamento e a un computer acceso. In alternativa collegare il cavo di carica alla maschera

antirussamento e a un adattatore di rete USB (non compreso nella fornitura). Inserire l'adattatore di rete USB in una presa di corrente adeguata.

3. Durante l'operazione di carica la spia di funzionamento lampeggia in verde. Al termine del caricamento della batteria, la spia di funzionamento diventa verde.
4. Generalmente una carica completa della batteria ricaricabile richiede circa 2 ore. Quando la batteria ricaricabile è completamente carica, staccare il cavo di carica dal computer e/o dalla presa, dall'adattatore di rete USB e dalla maschera antirussamento.
5. Quando è completamente carica, la batteria ricaricabile dura circa 2-3 giorni. La spia di funzionamento diventa rossa non appena la capacità della batteria ricaricabile scende al di sotto del 41%.

7. Trasmissione dei dati allo smartphone

Per trasmettere i dati registrati dalla maschera antirussamento alla app "beurer SleepQuiet", procedere come segue:

1. Attivare il *Bluetooth*® sul proprio smartphone.
2. Aprire la app "beurer SleepQuiet".
3. Spostare l'interruttore ON/OFF della maschera antirussamento su "ON". L'indicazione per il *Bluetooth*® lampeggia in blu. Non appena la maschera antirussamento è collegata allo smartphone, l'indicazione per il *Bluetooth*® diventa blu fissa. I dati registrati vengono ora trasmessi allo smartphone. A seconda della quantità di dati, l'operazione può richiedere del tempo. Al termine della trasmissione dei dati, l'indicazione per il *Bluetooth*® si spegne.

8. Pulizia e cura

L'unità di comando della maschera antirussamento è rimovibile. A tale scopo tirare l'unità di comando in direzione della freccia sul lato inferiore e allargare la maschera antirussamento con entrambe le mani.

L'unità di comando può essere danneggiata se viene smontata troppo frequentemente. L'unità di comando dovrebbe



essere rimossa dalla maschera antirussamento solo quando quest'ultima deve essere lavata.



ATTENZIONE

- Prima della pulizia rimuovere sempre l'unità di comando dalla maschera antirussamento. In caso contrario sussiste il pericolo di danneggiamento.



ATTENZIONE

- L'unità di comando della maschera antirussamento non deve mai entrare in contatto con acqua o altri liquidi. Potrebbe subire danni.

Per pulire l'unità di comando utilizzare un dischetto di cotone imbevuto di alcool isopropilico al 70%. Non utilizzare detergenti chimici o prodotti abrasivi.



ATTENZIONE

- La maschera antirussamento non può essere lavata a secco, strizzata, asciugata in asciugatrice, manganata o stirata in quanto potrebbe danneggiarsi.

La maschera antirussamento è lavabile in lavatrice. A tale scopo chiudere la chiusura a strappo sul retro della maschera antirussamento e inserirla in una federa o un in sacchetto per la biancheria. Impostare un programma di lavaggio particolarmente delicato a 30 °C (ciclo per capi molto delicati).

Per motivi ecologici lavare la maschera antirussamento solo insieme ad altri tessuti. Utilizzare un detergente per capi delicati e dosarlo secondo le indicazioni del produttore.



ATTENZIONE

- La maschera antirussamento può essere danneggiata dal lavaggio. Durante tutto il suo ciclo di vita, la maschera antirussamento dovrebbe quindi essere lavata al massimo 10 volte in lavatrice. Lasciare asciugare la maschera antirussamento ben distesa su uno stendibiancheria.



ATTENZIONE

- Ricollegare la maschera antirussamento all'unità di comando solo quando la maschera antirussamento è completamente asciutta, altrimenti l'unità di comando potrebbe danneggiarsi.

9. Smaltimento

Per motivi ecologici, l'apparecchio non deve essere smaltito tra i normali rifiuti quando viene buttato via.

Lo smaltimento va effettuato negli appositi centri di raccolta. Smaltire l'apparecchio secondo la direttiva europea sui rifiuti di apparecchiature elettriche ed elettroniche (RAEE).

Per eventuali chiarimenti rivolgersi alle autorità comunali competenti per lo smaltimento.



10. Dati tecnici

Dimensione (lungh. x largh. x alt.)	Unità di comando: 4,3 x 1,9 x 1,2 cm Maschera: 23,5 x 9,0 x 3,4 cm
Peso	48 g
Ingresso	Porta micro USB
Alimentazione	Ingresso: 100-240 V~; 50/60 Hz; 0,3 A Uscita: 5 V $\overline{\text{---}}$ 1000 mA
Batteria ricaricabile	Capacità: 80 mAh Tensione nominale: 3,7 V Definizione del tipo: ioni di litio
Durata della batteria	ca. 2-3 giorni (a seconda dell'utilizzo)
Memoria	1 notte in caso di forte russamento
Materiale	Unità di comando: acrilonitrile butadiene stirene (ABS), policarbonato (PC), polimetilmetacrilato (PMMA) Maschera: tessuto
Trasmissione dei dati	<i>Bluetooth</i> [®] low energy technology
Condizioni operative ammesse	Da 0 °C a 60 °C, da 30 a 75% RH Da 860 a 1060 hPa di pressione ambientale
Condizioni di trasporto/conservazione consentite	Da -20 °C a 60 °C, < 75% RH Da 860 a 1060 hPa di pressione ambientale
Banda di frequenza	2402 - 2480 MHz
Potenza di trasmissione	3,7 dBm

Con la presente garantiamo che il prodotto è conforme alla direttiva europea RED 2014/53/UE.

Per ulteriori informazioni, ad esempio per richiedere la dichiarazione di conformità CE, rivolgersi al servizio di assistenza indicato.

11. Garanzia/Assistenza

Per rivendicazioni nell'ambito della garanzia, rivolgersi al rivenditore locale o alla sede locale (vedere l'elenco "Service international").

Allegare al reso dell'apparecchio una copia della prova d'acquisto e una breve descrizione del difetto.

Si applicano le seguenti condizioni di garanzia:

1. La garanzia dei prodotti BEURER dura 3 anni oppure, se più lunga, fa fede la durata di garanzia valida dalla data di acquisto di ciascun paese. In caso di rivendicazioni, la data di acquisto deve essere dimostrata tramite una prova d'acquisto o una fattura.
2. La durata della garanzia non viene prolungata da riparazioni (dell'intero apparecchio o di parti di esso).
3. La garanzia non ha validità per i danni derivanti da
 - a. Uso improprio, ad es. mancata osservanza delle istruzioni per l'uso.
 - b. Riparazioni o modifiche effettuate dal cliente o da persone non autorizzate.
 - c. Trasporto dal produttore al cliente o durante il trasporto al centro di assistenza.
 - d. La garanzia non è valida per gli accessori soggetti a comune usura (manicotto, batterie, ecc.).
4. La responsabilità per danni diretti o indiretti causati dall'apparecchio è esclusa se viene riconosciuta una rivendicazione della garanzia per il danno dell'apparecchio.

TÜRKÇE



Lütfen bu kullanım kılavuzunu dikkatle okuyun, ileride kullanmak üzere saklayın, diğer kullanıcıların erişebilmesini sağlayın ve içindeki yönergelere uyun.

İçindekiler

1. Ürün özellikleri	53	6. Şarj edilebilir pilin şarj edilmesi	57
2. İşaretlerin açıklaması	54	7. Akıllı telefona veri aktarılması.....	58
3. Notlar	54	8. Temizlik ve bakım	58
4. Cihaz açıklaması	55	9. Bertaraf etme	59
5. İlk çalıştırma.....	56	10. Teknik veriler	60
5.1 Horlama maskesinin “beurer SleepQuiet” uygulamasına bağlanması	56	11. Garanti / Servis	61
5.2 Horlama maskesinin takılması... ..	56		
5.3 Uygulama	57		

Sayın müşterimiz,

Ürünlerimizden birini seçtiğiniz için teşekkür ederiz. Isı, ağırlık, kan basıncı, vücut sıcaklığı, nabız, yumuşak terapi, masaj, hava ve güzellik konularında değerli ve titizlikle test edilmiş kaliteli ürünlerimiz, dünyanın her tarafında tercih edilmektedir.

Yeni cihazınızı iyi günlerde kullanmanızı dileriz.
Beurer Ekibiniz

Teslimat kapsamı

Teslimat kapsamını kontrol ederek karton ambalajın dıştan hasar görmemiş ve içeriğin eksiksiz olduğundan emin olun. Cihazı kullanmadan önce, cihazda ve aksesuarlarında gözle görülür hasarlar olmadığından ve tüm ambalaj malzemelerinin çıkarıldığından emin olun. Şüpheli durumlarda kullanmayın ve satıcınıza veya belirtilen müşteri hizmetleri adresine başvurun.

1x Horlama maskesi
1x Mikro USB şarj kablosu



1. Ürün özellikleri

Geceleri uykumuzu almamız, kendimizi fiziksel ve psikolojik bakımdan iyi hissedebilmemiz için çok önemlidir; uykumuzda her şeyden önce yeni edindiğimiz deneyimlerin üzerinde durur, ruhsal ve fiziksel zindeliğimizi güçlendiririz. Fakat uyurken horluyorsanız, uyku kaliteniz büyük ölçüde olumsuz etkilendir. beurer SL 60 horlama maskesi, horlamayı azaltarak daha rahat ve kaliteli bir uyku sağlamak için özel olarak geliştirilmiştir.

Horlama maskesi nasıl çalışır?

Horlama maskesi normal bir maske gibi takılır. Maske, kullanıldığı süre boyunca horlama seslerinin mevcut olup olmadığını kontrol eder. Horlama sırasında duyulan seslerin yanı sıra titreşim de oluşur. Bu titreşimler kafatası kemikleri aracılığıyla aktarılır, horlama maskesi tarafından algılanır ve değerlendirilir. Ses ve titreşim algılanır algılanmaz kumanda ünitesi de titreşmeye başlar. Titreşim impulslarının yoğunluğu düşük bir düzeyden başlar ve istenen düzeye ulaşıncaya kadar artar. Titreşime tepki olarak boyun kasları sıkılaştır ve solunum yolları açılır. Solunum sakinleşir ve horlama sesleri azalır. Buna ek olarak yatma pozisyonu da değişebilir. Başka bir etkisi de gırtlak kaslarına egzersiz yaptırmasıdır. Bu da uzun vadede horlamanın kalıcı olarak azaltılmasını sağlar.

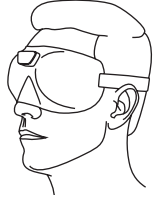
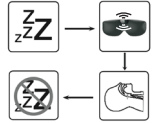

“beurer SleepQuiet” uygulaması aşağıdaki fonksiyonları sunar:

- Saat başına horlama sayısını, kayıt süresini ve maksimum horlama ses seviyesinin saptanmasını kapsayan ayrıntılı horlama analizi
- Horlama kayıt defteri içeren takvim
- Değerlendirme görünümü (günlük/haftalık/yıllık görünüm)
- Ayarlanabilir impuls yoğunluğu ve hassasiyet

Sistem gereksinimleri:







iOS ≥ 9.0, Android™ ≥ 4.4, Bluetooth® ≥ 4.0

Desteklenen cihazların listesi:



2. İşaretlerin açıklaması

Kullanım kılavuzunda aşağıdaki simgeler kullanılmıştır:

	UYARI Yaralanma tehlikelerine veya sağlığınızla ilgili tehlikelere yönelik uyarı
	DİKKAT Cihazda/aksesuarlarda oluşabilecek hasarlara yönelik güvenlik uyarısı
	Not Önemli bilgilere yönelik not
	Elektrikli ve elektronik hurda cihazlarla ilgili AB direktifine (WEEE - Waste Electrical and Electronic Equipment) uygun şekilde bertaraf edilmelidir
	Ambalaj çevreye zarar vermeyecek şekilde bertaraf edilmelidir
	Üretici
	Bu ürün geçerli Avrupa Birliği yönergelerinin ve ulusal yönergelerin gereklerini yerine getirmektedir.

3. Notlar

 **UYARI**

- Horlama maskesinin çıkarılabilir kumanda ünitesi sadece su sıçramalarına karşı korumalıdır.
- Horlama maskesinin çıkarılabilir kumanda ünitesini sudan uzak tutun!
- Horlama maskesini darbelerden, nemden, kirden, aşırı sıcaklık değişikliklerinden ve doğrudan güneş ışığından koruyun.
- Çocukları horlama maskesinden ve ambalaj malzemesinden uzak tutun. Boğulma tehlikesi vardır!
- Horlama maskesinin çıkarılabilir kumanda ünitesini ısı kaynaklarından uzak tutun ve kısa dalga veya mikro dalga ile çalışan cihazların yakınında (~1 m) kullanmayın.

- Horlama maskesini 0°C ile 60°C arasındaki ortam sıcaklıklarında kullanın veya saklayın. Daha yüksek veya düşük sıcaklıklar horlama maskesine zarar verebilir.
- Horlama maskesinin çıkarılabilir kumanda ünitesini temizlemek için kimyasal temizleyiciler veya aşındırıcı temizlik maddeleri kullanmayın. Çıkarılabilir kumanda ünitesini ara sıra %70'lik izopropil alkollü pedle temizleyin. Horlama maskesinin kendisi 30°C'de makinede yıkanabilir (ekstra hassas yıkama).
- Şarj edilebilir pil hücreesindeki sıvı cilt veya gözlerle temas ettiğinde, ilgili yeri suyla yıkayın ve bir doktora başvurun.
- Şarj edilebilir pilleri aşırı ısıya karşı koruyun.
- Patlama tehlikesi! Şarj edilebilir pilleri ateşe atmayın.
- Şarj edilebilir pilleri parçalarına ayırmayın, açmayın veya parçalamayın.
- Şarj edilebilir pili ilk kullanımdan önce tamamen şarj edin.
- Şarj edilebilir pili en az 3 ayda bir tamamen şarj edin.
- Şarj edilebilir piller kullanılmadan önce doğru şekilde şarj edilmelidir. Doğru şarj için üreticinin açıklamalarına veya bu kullanım kılavuzundaki talimatlara daima uyulmalıdır.

4. Cihaz açıklaması

- 1 Kumanda ünitesi
- 2 Mikro USB bağlantı noktası
- 3 Açma/kapatma şalteri
- 4 Bluetooth® bağlantısı tuşu
- 5 Çalışma ışığı
yeşil = çalışmaya hazır
kırmızı = şarj edilebilir pil şarj edilmelidir
- 6 Bluetooth® göstergesi

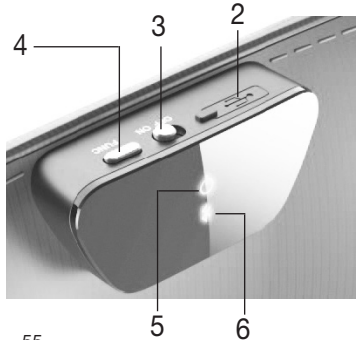
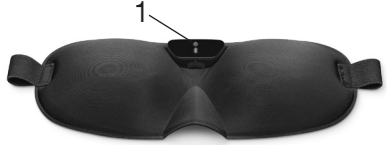

5. İlk alıřtırma

5.1 Horlama maskesinin “beurer SleepQuiet” uygulamasına baėlanması

Horlama maskesinin temel fonksiyonlarını “beurer SleepQuiet” uygulaması olmadan da kullanabilirsiniz. Kayıt, istatistik, takvim ve ayarlar gibi ek fonksiyonları yalnızca “beurer SleepQuiet” uygulamasıyla baėlantılı olarak kullanabilirsiniz.

Horlama maskenizi “beurer SleepQuiet” uygulamasına baėlamak için ařaėıdakileri yapın:

1. Akıllı telefonunuzun İnternet'e baėlı olduėundan emin olun.
2. Akıllı telefonunuzda *Bluetooth*[®] özelliėini etkinleřtirin.
3. Apple App Store (iOS) veya Google Play dan (Android™) ücretsiz “beurer SleepQuiet” uygulamasını indirin.



Akıllı telefonun ayarlarına baėlı olarak, İnternet baėlantısı veya veri aktarımı için ek ücret söz konusu olabilir.



4. “beurer SleepQuiet” uygulamasını bařlatın ve talimatları uygulayın.

5.2 Horlama maskesinin takılması

1. Maskeyi size en uygun ve konforlu řekilde kullanabilmek için horlama maskesinin arka tarafındaki kenetlenen bandı istediėiniz boya ayarlayın. Horlama maskesini ok sıkı veya ok gevřek řekilde takmamaya dikkat edin.
2. Horlama maskesini normal bir uykü maskesini taktiėiniz gibi takın.



Horlama maskesinin arka tarafındaki plastik plakanın hafif bir basınla alnınıza temas ettiėinden emin olun. Horlamanın en iyi řekilde algılanması ancak bu řekilde garanti edilebilir.

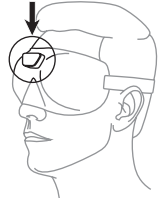

5.3 Uygulama

1. Horlama maskesini açmak için açma/kapatma şalterini “ON” konumuna getirin. Şimdi çalışma ışığı 15 saniye süreyle yeşil yanar. Horlama maskesi çalışmaya hazırdır. Ayrıca maske açıldıktan hemen sonra *Bluetooth*® göstergesi maks. 15 saniye süreyle mavi yanıp söner. Mavi yanıp sönmeye, horlama maskesinin akıllı telefonunuz ile bağlantı kurmaya çalıştığı anlamına gelir. Veriler aktarılırken *Bluetooth*® göstergesi sürekli olarak mavi yanar.



Horlama maskesini açamıyorsanız veya çalışma ışığı kırmızı yanıyor-
sa, horlama maskesinin şarj edilebilir pilini şarj etmeniz gerekir. Şarj
edilebilir pili “6. Şarj edilebilir pilin şarj edilmesi” bölümünde açıklanan
şekilde şarj edin.

2. Horlama maskesini takın ve yatın. Uyku sırasında başkalarının rahatsız ol-
masını önlemek için ışıklar 15 saniye sonra otomatik olarak söner.
3. Kalkar kalkmaz horlama maskesini çıkarın ve kapatın. Horlama maskesini
kapatmak için açma/kapatma şalterini “OFF” konumuna getirin.

6. Şarj edilebilir pilin şarj edilmesi



Şarj edilebilir pilin mevcut kapasitesini kontrol etmek için *Bluetooth*®
bağlantısı tuşuna basın. Çalışma ışığı yeşil yanıyorsa şarj edilebilir
pilde bir gece daha kullanım için yeterli kapasite mevcuttur (%41
üzerinde). Çalışma ışığı kırmızı yanıyorsa, maskeyi kullanmadan
önce şarj edilebilir pili şarj etmeniz gerekir. Horlama maskesi “beurer
SleepQuiet” uygulamasına bağlı durumdayken mevcut şarj edilebilir
pil kapasitesini (%) uygulamada görebilirsiniz. Horlamanız şiddet-
liyse maskenin şarj edilebilir pilini her gün şarj etmenizi tavsiye
ederiz.

Şarj edilebilir pili şarj etmek için aşağıdakileri yapın:

1. Horlama maskesindeki mikro USB bağlantı noktasının kapağını açın.
2. Teslimat kapsamında yer alan şarj kablosunu horlama maskesine ve açık
durumdaki bir bilgisayara bağlayın. Alternatif olarak şarj kablosunu horla-
ma maskesine ve bir USB elektrik adaptörüne de bağlayabilirsiniz (teslimat
kapsamına dahil değildir). USB elektrik adaptörünü uygun bir prize takın.
3. Şarj işlemi sırasında çalışma ışığı yeşil yanıp söner. Şarj edilebilir pil tama-
men şarj edildiğinde çalışma ışığı sürekli olarak yeşil yanar.

4. Normal durumda şarj edilebilir pilin tamamen şarj olması yakl. 2 saat sürer. Şarj edilebilir pil tamamen şarj edildiğinde şarj kablosunu bilgisayardan veya prizden ve USB elektrik adaptöründen ve horlama maskesinden çıkarın.
5. Şarj edilebilir pil tam şarj edildiğinde şarj yakl. 2-3 gün dayanır. Şarj edilebilir pilin kapasitesi %41 altına düştüğünde çalışma ışığı kırmızı yanar.

7. Akıllı telefona veri aktarılması

Kayıtlı verileri horlama maskenizden “beurer SleepQuiet” uygulamasına aktarmak için aşağıdakileri yapın:

1. Akıllı telefonunuzda *Bluetooth*® özelliğini etkinleştirin.
2. “beurer SleepQuiet” uygulamasını açın.
3. Horlama maskesindeki açma/kapatma şalterini “ON” konumuna getirin. *Bluetooth*® göstergesi mavi yanıp söner. Horlama maskesi bir akıllı telefona bağlanır bağlanmaz *Bluetooth*® göstergesi hemen sürekli olarak mavi yanmaya başlar. Kayıtlı veriler şimdi akıllı telefona aktarılır. Veri boyutu büyük olduğunda bu işlem uzun sürebilir. Veriler aktarıldıktan sonra *Bluetooth*® göstergesi söner.

8. Temizlik ve bakım

Horlama maskesinin kumanda ünitesi çıkarılabilir. Bunun için kumanda ünitesini alt taraftaki ok yönünde çekerek horlama maskesinden ayırın.

Ayrırmanın çok sık yapılması halinde kumanda ünitesinin zorlanacağını dikkate alın. Kumanda ünitesi sadece horlama maskesini yıkamak amacıyla çıkarılmalıdır.



DİKKAT

- Temizliğe başlamadan önce her zaman kumanda ünitesini horlama maskesinden ayırın. Aksi halde cihazın zarar görme tehlikesi söz konusudur.



DİKKAT

- Horlama maskesinin kumanda ünitesi hiçbir zaman suya veya diğer sıvılara temas etmemelidir. Aksi halde zarar görebilir.

Kumanda ünitesinin temizliği için %70 izopropil alkolle ıslatılmış bir pamuk ped kullanın. Kimyasal veya aşındırıcı temizlik maddeleri kullanmayın.



DİKKAT

- Horlama maskesinin kimyasal yöntemlerle temizlenmemesi, sıkılmaması, makinede kurutulmaması, pres ütüyle veya normal ütüyle ütülenmemesi gerektiğini dikkate alın. Aksi halde horlama maskesi zarar görebilir.

Horlama maskesi makinede yıkanabilir. Bunun için horlama maskesinin arka tarafındaki kenetlenen bandı kapatın ve maskeyi bir yastık kılıfının veya yıkama torbasının içine yerleştirin. Çok hassas bir yıkama işlemi için çamaşır makinesini 30°C'ye ayarlayın (ekstra hassas yıkama).

Ekolojik nedenlerle, horlama maskesini mutlaka başka tekstil ürünleriyle birlikte yıkayın. Hassas ürün deterjanı ile ve deterjanın üreticisi tarafından belirtilen doza dikkat ederek yıkayın.



DİKKAT

- Yıkama nedeniyle horlama maskesinin yıpranacağını dikkate alın. Bu nedenle horlama maskesi, kullanım ömrü boyunca en çok 10 defa çamaşır makinesinde yıkanmalıdır. Horlama maskesini bir çamaşırılık üzerine düz bir şekilde sererek kurutun.



DİKKAT

- Horlama maskesini kumanda ünitesine tekrar takmak için horlama maskesinin tamamen kurumasını bekleyin. Aksi halde kumanda ünitesi zarar görebilir.

9. Bertaraf etme

Çevreyi korumak için, kullanım ömrü dolan cihaz evsel atıklarla beraber bertaraf edilmemelidir.

Cihaz, ülkenizdeki uygun atık toplama merkezleri aracılığıyla bertaraf edilebilir. Cihaz, elektrikli ve elektronik atık cihazlarla ilgili AB direktifine (WEEE - Waste Electrical and Electronic Equipment) uygun şekilde bertaraf edilmelidir.

Bertaraf etme ile ilgili sorularınızı, ilgili yerel makamlara iletebilirsiniz.



10. Teknik veriler

Ölçüler (U x G x Y)	Kumanda ünitesi: 4,3 x 1,9 x 1,2 cm Maske: 23,5 x 9,0 x 3,4 cm
Ağırlık	48 g
Bağlantı noktası	Mikro USB bağlantı noktası
Gerilim beslemesi	Giriş: 100-240 V~; 50/60 Hz; 0,3 A Çıkış: 5 V --- 1000 mA
Şarj edilebilir pil	Kapasite: 80 mAh Nominal voltaj: 3,7 V Tip tanımı: Li-Ion
Şarj edilebilir pille çalışma süresi	yakl. 2-3 gün (kullanıma göre)
Hafıza	Şiddetli horlayan bir kişide 1 gece
Malzeme	Kumanda ünitesi: Akrilonitril butadiyen stiren (ABS), Polikarbonat (PC), Polimetilmetakrilat (PMMA) Maske: Kumaş
Veri aktarımı	<i>Bluetooth®</i> low energy technology
İzin verilen kullanım şartları	0°C ila 60°C, %30 ila %75 bağıl nem 860 ila 1060 hPa ortam basıncı
İzin verilen nakliye/saklama koşulları	-20°C ila 60°C, < %75 bağıl nem 860 ila 1060 hPa ortam basıncı
Frekans bandı	2402 - 2480 MHz
Verici gücü	3,7 dBm

Bu ürünün 2014/53/AB sayılı Avrupa RED direktifine uygun olduğunu garanti ederiz.

Ayrıntılı bilgi (örneğin CE Uygunluk Beyanı) için lütfen belirtilen servis adresine başvurun.

11. Garanti / Servis

Garanti ile ilgili talepleriniz için bölgenizdeki yetkili satıcınıza veya bölgenizdeki şubeye başvurun ("Uluslararası servis" listesine bakın).

Cihazı geri gönderirken faturanızın bir kopyasını ve arızanın kısa açıklamasını ekleyin.

Aşağıdaki garanti koşulları geçerlidir:

1. BEURER ürünlerinin garanti süresi 3 yıldır veya – daha uzun ise – ilgili ülkede geçerli olan satın alma tarihinden itibaren garanti süresi kabul edilir. Garanti talebinde satın alma tarihi bir satış fişi veya fatura ile belgelenmelidir.
2. Onarım (cihazın tamamı veya parçaları) garanti süresinin uzamasını sağlamaz.
3. Garanti aşağıdakiler sonucu oluşan hasarlar için geçerli değildir:
 - a. Usulüne uygun olmayan kullanım, örn. kullanım talimatlarına uyulmaması.
 - b. Müşteri veya yetkisiz kişiler tarafından yapılan onarımlar.
 - c. Üreticiden müşteriye nakliye veya servis merkezine nakliye sırasında oluşan hasarlar.
 - d. Normal yıpranmaya uğrayan aksesuarlar (manşet, piller vb.) için garanti geçerli değildir.
4. Cihaz hasar gördüğünde bir garanti talebi kabul edilmesi durumunda da cihazın neden olduğu doğrudan veya dolaylı netice kabilinden doğan hasarlar için sorumluluk üstlenilmez.



Внимательно прочтите инструкцию по применению, сохраните ее для последующего использования, храните в доступном для других пользователей месте и следуйте ее указаниям.

Содержание

1. Ознакомительная информация	63	5.3 Применение.....	67
2. Пояснения к символам	64	6. Зарядка аккумулятора	67
3. Указания	64	7. Передача данных на смартфон	68
4. Описание прибора	65	8. Очистка и уход	68
5. Ввод в эксплуатацию	66	9. Утилизация	70
5.1 Подключение маски против храпа к приложению «beurer SleepQuiet»	66	10. Технические характеристики	70
5.2 Надевание маски против храпа.....	66	11. Гарантия/сервисное обслуживание	71

Уважаемый покупатель!

Благодарим Вас за выбор продукции нашей компании. Мы производим современные, тщательно протестированные, высококачественные изделия для обогрева, измерения массы, кровяного давления, температуры тела, пульса, для мягкой терапии, массажа, очистки воздуха и косметического ухода.

С наилучшими пожеланиями,
компания beurer

Комплект поставки

Проверьте комплектность поставки и убедитесь в том, что на картонной упаковке нет внешних повреждений. Перед использованием убедитесь в том, что прибор и его принадлежности не имеют видимых повреждений, и удалите все упаковочные материалы. При возникновении сомнений не используйте прибор и обратитесь к продавцу или в сервисную службу по указанному адресу.

Маска против храпа (1 шт.)
Зарядный кабель
Micro-USB (1 шт.)



1. Ознакомительная информация

Ночной отдых со сном достаточной продолжительности чрезвычайно важен для хорошего физического и душевного самочувствия, потому что во сне мы, помимо прочего, переосмысливаем приобретенный опыт и укрепляем наше умственное и физическое здоровье. Если Вы храпите во время сна, качество Вашего сна значительно снижается.

Маска против храпа beurer SL 60 разработана специально для того, чтобы уменьшить храп, улучшить качество сна и самочувствие.

Как действует маска против храпа?

Маска против храпа надевается, как обычная маска для сна. Во время использования устройство акустическим способом проверяет наличие звуков храпа. Помимо слышимого шума, при храпе возникают колебания. Они передаются через кости черепа в маску, где регистрируются и анализируются. При распознавании звука и колебания блок управления начинает вибрировать. Интенсивность вибрационного импульса повышается с минимального уровня до достижения необходимого результата. В ответ на вибрацию мускулатура шеи напрягается, а дыхательные пути открываются. Дыхание успокаивается, и звуки храпа уменьшаются. Дополнительно возможно изменение положения. Еще один эффект — тренировка мускулатуры зева. При продолжительных тренировках храп может уменьшиться.

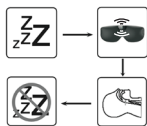

Приложение «beurer SleepQuiet» предлагает следующие функции.

- Подробный анализ храпа, включая интенсивность (количество всхрапываний в час), длительность записи и определение максимальной громкости храпа.
- Календарь с журналом храпа.
- Отчет (просмотр в днях/неделях/годах).
- Регулируемая интенсивность импульса и чувствительность.

Системные требования







iOS ≥ 9.0, Android™ ≥ 4.4, Bluetooth® ≥ 4.0

Список поддерживаемых моделей смартфонов:



2. Пояснения к символам

В настоящей инструкции по применению используются следующие символы.

	ПРЕДОСТЕРЕЖЕНИЕ Предупреждает об опасности травмирования или ущерба для здоровья.
	ВНИМАНИЕ Обращает внимание на возможность повреждения прибора/принадлежностей.
	Указание Важная информация.
	Утилизация прибора в соответствии с директивой ЕС по отходам электрического и электронного оборудования — WEEE (Waste Electrical and Electronic Equipment).
	Утилизировать упаковку в соответствии с предписаниями по охране окружающей среды.
	Изготовитель.
	Это изделие соответствует требованиям действующих европейских и национальных директив.

3. Указания



ПРЕДОСТЕРЕЖЕНИЕ

- Съемный блок управления маски против храпа защищен только от брызг.
- Храните съемный блок управления маски против храпа вдали от воды!
- Защищайте маску против храпа от ударов, влажности, загрязнения, сильных колебаний температуры и прямых солнечных лучей.
- Не давайте маску и упаковочный материал детям. Они могут задохнуться!
- Храните съемный блок управления вдали от источников тепла и не используйте его вблизи (~ 1 м) от коротко- или микроволновых приборов.
- Используйте и храните маску против храпа при температуре от 0 до 60 °С. Более высокие или более низкие температуры могут привести к повреждению устройства.

- Не используйте для чистки съемного блока управления маски химические очистители или абразивные чистящие средства. Время от времени протирайте съемный блок управления салфетками, пропитанными 70%-м изопропиловым спиртом. Сама маска против храпа пригодна для машинной стирки при температуре 30 °С (особо деликатная стирка).
- При попадании жидкости из аккумулятора на кожу или в глаза необходимо промыть соответствующий участок большим количеством воды и обратиться к врачу.
- Защищайте аккумуляторы от чрезмерного воздействия тепла.
- Опасность взрыва! Не бросайте аккумуляторы в огонь.
- Не разбирайте, не вскрывайте и не разбивайте аккумуляторы.
- Перед первым использованием полностью зарядите аккумулятор.
- Полностью заряжайте аккумулятор не реже одного раза в 3 месяца.
- Перед использованием аккумуляторы необходимо правильно зарядить. Для правильной зарядки необходимо всегда соблюдать указания изготовителя и указания, приведенные в данной инструкции по применению.

4. Описание прибора

- 1 — Блок управления
- 2 — Разъем Micro-USB
- 3 — Кнопка ВКЛ./ВЫКЛ.
- 4 — Кнопка *Bluetooth*®
- 5 — Индикатор работы
Зеленый = готовность
к эксплуатации
Красный = требуется
зарядка аккумулятора
- 6 — Индикатор *Bluetooth*®

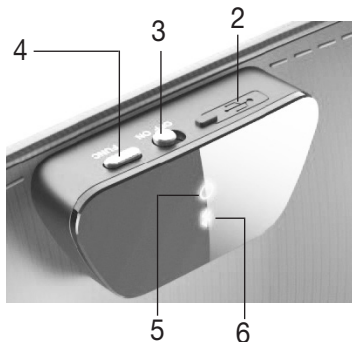
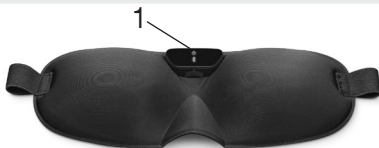

5. Ввод в эксплуатацию

5.1 Подключение маски против храпа к приложению «beurer SleepQuiet»

Вы можете использовать базовые функции маски против храпа без приложения «beurer SleepQuiet». Дополнительные функции, такие как запись, статистика, календарь и настройки, доступны только с приложением «beurer SleepQuiet».

Для подключения маски против храпа к приложению «beurer SleepQuiet» выполните следующие действия.

1. Убедитесь, что смартфон подключен к интернету.
2. Включите *Bluetooth*[®] на своем смартфоне.
3. Загрузите бесплатное приложение «beurer SleepQuiet» в Apple App Store (iOS) или Google Play (Android[™]).



В зависимости от настроек смартфона соединение с интернетом или передача данных могут оказаться платными.



4. Запустите приложение «beurer SleepQuiet» и следуйте инструкциям.

5.2 Надевание маски против храпа

1. Для оптимального комфорта отрегулируйте положение застежки-липучки, расположенной с задней стороны маски. Следите за тем, чтобы маска против храпа не давила, но и не располагалась слишком свободно.
2. Наденьте маску против храпа, как обычную маску для сна.



Убедитесь, что пластиковая панель с обратной стороны маски касается лба и слегка надавливает на него. Только в таком положении можно обеспечить оптимальную степень распознавания храпа.

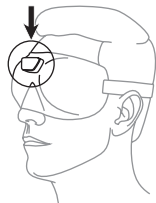

5.3 Применение

1. Для включения маски против храпа переместите выключатель ВКЛ./ВЫКЛ. в положение ON. Индикатор работы загорается зеленым цветом на 15 секунд. Маска против храпа готова к работе. Сразу после включения индикатор *Bluetooth*[®] мигает синим в течение макс. 15 секунд. Мигание синим означает, что устанавливается соединение маски против храпа с Вашим смартфоном. Во время передачи данных индикатор *Bluetooth*[®] светится синим цветом.



Если маска против храпа не включается или индикатор работы светится красным цветом, следует зарядить аккумулятор. Зарядите аккумулятор, как описано в разделе «6. Зарядка аккумулятора».

2. Наденьте маску против храпа и ложитесь спать. Чтобы свет индикаторов не мешал другим во время сна, они автоматически погаснут через 15 секунд.
3. После пробуждения снимите маску и выключите ее. Для выключения маски против храпа переместите выключатель ВКЛ./ВЫКЛ. в положение OFF.

6. Зарядка аккумулятора



Чтобы проверить уровень заряда аккумулятора, нажмите на кнопку *Bluetooth*[®]. Если индикатор работы светится зеленым цветом, уровень заряда аккумулятора достаточен для использования маски следующей ночью (более 41 %). Если индикатор работы светится красным цветом, перед применением следует сначала зарядить аккумулятор. Если маска против храпа подключена к приложению *beurer SleepQuiet*, Вы можете узнать уровень заряда аккумулятора (%) в приложении. Если Вы сильно храпите, рекомендуем Вам заряжать аккумулятор ежедневно.

Для зарядки аккумулятора выполните следующие действия.

1. Откройте крышку разъема Micro-USB на маске против храпа.
2. Подсоедините маску против храпа к включенному компьютеру с помощью зарядного кабеля, входящего в комплект поставки. В качестве альтернативы подсоедините маску против храпа с помощью зарядно-

го кабеля к сетевому USB-адаптеру (не входит в комплект поставки). Вставьте сетевой USB-адаптер в соответствующую розетку.

- Во время зарядки аккумулятора индикатор работы мигает зеленым. Когда аккумулятор полностью заряжен, индикатор работы светится зеленым цветом.
- Обычно полная зарядка аккумулятора занимает около 2 часов. Когда аккумулятор будет полностью заряжен, извлеките зарядный кабель из компьютера, розетки или сетевого USB-адаптера и маски против храпа.
- Время работы от полностью заряженного аккумулятора составляет 2–3 дня. Индикатор работы светится красным, когда уровень заряда аккумулятора опускается ниже 41 %.

7. Передача данных на смартфон

Чтобы передать информацию с маски против храпа в приложение beurer SleepQuiet, следуйте инструкции.

- Включите *Bluetooth*® на своем смартфоне.
- Откройте приложение «beurer SleepQuiet».
- Переместите переключатель ВКЛ./ВЫКЛ. на маске против храпа в положение ON. Индикатор *Bluetooth*® мигает синим. Как только будет установлено соединение маски против храпа с Вашим смартфоном, индикатор *Bluetooth*® засветится синим цветом. Записанная информация будет передана на смартфон. При большом объеме данных это может занять некоторое время. После передачи данных индикатор *Bluetooth*® погаснет.

8. Очистка и уход

Блок управления маски против храпа съемный. Чтобы снять блок управления, потяните обеими руками по направлению стрелки на нижней стороне и отсоедините его от маски против храпа.

Обратите внимание на то, что слишком частое отсоединение блока управле-

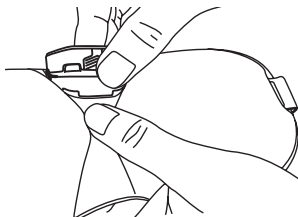

ния нежелательно. Блок управления следует снимать только для стирки маски против храпа.



ВНИМАНИЕ

- Перед очисткой всегда отсоединяйте сначала блок управления от маски против храпа. В противном случае существует опасность повреждения аккумулятора.



ВНИМАНИЕ

- Не допускайте контакта блока управления маски с водой или другими жидкостями. В противном случае он может быть поврежден.

Используйте для чистки блока управления салфетку, пропитанную 70%-м изопропиловым спиртом. Не используйте химические очистители или абразивные чистящие средства.



ВНИМАНИЕ

- Обратите внимание на то, что маску против храпа запрещается мыть, подвергать химической чистке, выжимать, сушить в сушильной машине, растягивать или гладить. В противном случае маска против храпа может быть повреждена.

Маска против храпа пригодна для машинной стирки. Для этого застегните застежку-липучку, расположенную с задней стороны, и положите маску в наволочку или мешок для стирки. Установите стиральную машину на деликатный режим стирки при температуре 30 °C (особо деликатная стирка). Из экологических соображений всегда стирайте маску против храпа вместе с другими текстильными изделиями. Используйте мягкое моющее средство, при дозировке следуйте указаниям изготовителя.



ВНИМАНИЕ

- Обратите внимание на то, что слишком частая стирка маски против храпа крайне нежелательна.

Поэтому в течение всего срока службы маску можно стирать в стиральной машине не более 10 раз. Разложите маску для просушивания на стойке для сушки белья.



ВНИМАНИЕ

- Подсоединяйте блок управления к маске против храпа только тогда, когда она полностью высохнет. В противном случае блок управления может быть поврежден.

9. Утилизация

В интересах охраны окружающей среды по завершении срока службы прибор запрещается утилизировать вместе с бытовыми отходами.

Утилизация должна производиться через соответствующие пункты сбора в Вашей стране. Прибор следует утилизировать согласно директиве ЕС по отходам электрического и электронного оборудования — WEEE (Waste Electrical and Electronic Equipment).



При появлении вопросов обращайтесь в местную коммунальную службу, ответственную за утилизацию отходов.

10. Технические характеристики

Размеры (Д x Ш x В)	Блок управления: 4,3 x 1,9 x 1,2 см Маска: 23,5 x 9,0 x 3,4 см
Вес	48 г
Подключение	Разъем Micro-USB
Источник питания	Вход: 100–240 В ~; 50/60 Гц; 0,3 А Выход: 5 В \equiv 1000 мА
Аккумулятор	Емкость: 80 мА·ч Номинальное напряжение: 3,7 В Тип батареи: литиево-ионный
Время работы аккумулятора	Ок. 2–3 дней (в зависимости от применения)
Память	1 ночь при сильном храпе
Материал	Блок управления: акрилонитрилбутадиен-стирол (АБС), поликарбонат (ПК), полиметил-метакрилат (ПММА) Маска: текстильный материал

Передача данных	<i>Bluetooth</i> [®] low energy technology
Допустимые условия эксплуатации	От 0 до 60 °С, относительная влажность от 30 до 75 % Атмосферное давление от 860 до 1060 гПа
Допустимые условия транспортировки/ хранения	От -20 до +60 °С, относительная влажность < 75 % Атмосферное давление от 860 до 1060 гПа
Диапазон частоты	2402–2480 МГц
Мощность передатчика	3,7 дБм

Настоящим гарантируем, что данное изделие соответствует европейской директиве RED 2014/53/ЕС.

Обратитесь в сервисный центр по указанному адресу для получения подробных сведений, например о соответствии директивам ЕС.

11. Гарантия/сервисное обслуживание

Более подробная информация по гарантии/сервису находится в гарантийном/сервисном талоне, который входит в комплект поставки.



Należy dokładnie przeczytać niniejszą instrukcję obsługi, zachować ją i przechowywać w miejscu dostępnym dla innych użytkowników oraz przestrzegać podanych w niej wskazówek.

Spis treści

1. Informacje ogólne	73	5.3 Zastosowanie	77
2. Objąsnienie symboli	74	6. Ładowanie baterii	77
3. Wskazówki	74	7. Transfer danych na smartfon	78
4. Opis urządzenia	75	8. Czyszczenie i konserwacja..	78
5. Uruchomienie.....	76	9. Utylizacja	80
5.1 Połączenie maski przeciw chrapaniu z aplikacją „beurer SleepQuiet”	76	10. Dane techniczne	80
5.2 Zakładanie maski przeciw chrapaniu.....	76	11. Gwarancja/serwis.....	81

Szanowni Państwo!

Cieszymy się, że zdecydowali się Państwo na zakup naszego produktu. Firma Beurer oferuje dokładnie przetestowane produkty wysokiej jakości, przeznaczone do pomiaru temperatury powietrza, wagi, ciśnienia, temperatury ciała, tętna, urządzenia do łagodnej terapii, masażu, inhalacji oraz zabiegów ulepszcujących.

Z poważaniem
Zespół Beurer

Zawartość opakowania

Zestaw należy sprawdzić pod kątem zewnętrznych uszkodzeń kartonowego opakowania oraz kompletności zawartości. Przed użyciem istotne jest upewnienie się, że na urządzeniu i akcesoriach nie widać żadnych uszkodzeń, a wszystkie części opakowania zostały usunięte. W razie wątpliwości należy zaprzestać używania urządzenia i zwrócić się do dystrybutora lub napisać na podany adres działu obsługi klienta.

- 1 × maska przeciw chrapaniu
- 1 × kabel do ładowania micro-USB



1. Informacje ogólne

Spokojna noc z wystarczającą ilością snu ma ogromne znaczenie dla dobrego samopoczucia fizycznego i psychicznego. Dzieje się tak m.in. dlatego, że podczas snu przetwarzamy nowe doświadczenia oraz wzmacniamy kondycję duchową i fizyczną. Jednak chrapanie podczas snu negatywnie wpływa na jego jakość.

Maska przeciw chrapaniu firmy Beurer SL 60 została zaprojektowana specjalnie w celu ograniczenia chrapania i poprawienia jakości snu oraz samopoczucia.

Jak działa maska przeciw chrapaniu?

Maskę przeciw chrapaniu nosi się jak normalną maskę na oczy do spania. W trakcie użytkowania kontrolowane jest występowanie odgłosów chrapania. Oprócz słyszalnych dźwięków, chrapanie powoduje również drgania. Są one przenoszone przez kości czaszki, a także wykrywane i analizowane przez maskę przeciw chrapaniu. Po wykryciu szumu i drgań, panel obsługi zaczyna wibrować. Intensywność impulsu wibracyjnego wzrasta od zera aż do osiągnięcia pożądanego poziomu. Reakcją na wibracje jest napięcie mięśni szyi oraz otwarcie dróg oddechowych. Oddech uspokaja się i odgłosy chrapania słabną. Dodatkowo może nastąpić zmiana pozycji spania. Innym efektem jest trening mięśni gardła. W długoterminowej perspektywie działania maski mogą prowadzić do trwałego zmniejszenia intensywności chrapania.

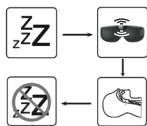

Aplikacja „beurer SleepQuiet” posiada następujące funkcje:

- Szczegółowa analiza chrapania, łącznie z liczbą oddechów z chrapaniem na godzinę, czasem rejestrowania i określeniem maksymalnej głośności chrapania
- Kalendarz z dziennikiem chrapania
- Widok analizy (na przestrzeni dnia/tygodnia/miesiąca)
- Regulowana intensywność impulsów i czułość

Wymagania systemowe:







iOS ≥ 9.0, Android™ ≥ 4.4, Bluetooth® ≥ 4.0

Lista obsługiwanych urządzeń:



2. Objaśnienie symboli

W instrukcji obsługi zastosowano następujące symbole:

	OSTRZEŻENIE Ostrzeżenie przed niebezpieczeństwem utraty zdrowia lub odniesienia obrażeń ciała
	UWAGA Ostrzeżenie przed niebezpieczeństwem uszkodzenia urządzenia lub akcesoriów
	Wskazówka Ważne informacje
	Utylizacja zgodnie z dyrektywą WE o zużytych urządzeniach elektrycznych i elektronicznych – WEEE (Waste Electrical and Electronic Equipment).
 PAP	Opakowanie zutylizować w sposób przyjazny dla środowiska
	Producent
	Niniejszy produkt spełnia wymagania obowiązujących dyrektyw europejskich i krajowych.

3. Wskazówki



OSTRZEŻENIE

- Zdejmowany panel obsługi maski przeciw chrapaniu jest chroniony przed bryzgającą wodą, ale nie wodoszczelny.
- Należy trzymać go z dala od wody!
- Maskę przeciw chrapaniu należy chronić przed wstrząsami, wilgocią, brudem, silnymi wahaniami temperatury i bezpośrednim światłem słonecznym.
- Należy trzymać dzieci z dala od maski i opakowań po niej. Istnieje ryzyko uduszenia!
- Zdejmowany panel obsługi maski należy trzymać z dala od źródeł ciepła i nie korzystać z niego w pobliżu (~1 m) instalacji wytwarzających fale krótkie lub mikrofałe.

- Korzystać z maski przeciw chrapananiu w temperaturze otoczenia wynoszącej od 0°C do 60°C. Wyższa lub niższa może ją uszkodzić.
- Do czyszczenia panelu obsługi maski nie wolno stosować środków chemicznych ani szorujących. Od czasu do czasu należy wyczyścić zdejmowany panel obsługi wacikiem nasączonym 70% roztworem alkoholu izopropylowego. Maskę przeciw chrapananiu można prać w pralce w temperaturze 30°C (bardzo delikatny program).
- Jeśli dojdzie do kontaktu elektrolitu z baterii ze skórą lub z oczami, należy przemyć podrażnione miejsce wodą i skontaktować się z lekarzem.
- Należy chronić baterię przed nadmiernym działaniem wysokiej temperatury.
- Zagrożenie wybuchem! Nie wrzucać baterii do ognia.
- Baterii nie wolno rozmontowywać, otwierać ani rozdrabniać.
- Przed pierwszym użyciem należy całkowicie naładować baterię.
- Bateria powinna być całkowicie ładowana co najmniej raz na 3 miesiące.
- Przed użyciem baterii należy ją odpowiednio naładować. Należy zawsze przestrzegać zaleceń producenta i danych zawartych w niniejszej instrukcji obsługi dotyczących prawidłowego ładowania.

4. Opis urządzenia

- 1 Panel obsługi
- 2 Wejście micro-USB
- 3 Włącznik/wyłącznik
- 4 Przycisk połączenia *Bluetooth*
- 5 Lampka sygnalizacyjna
zielona = gotowe do pracy
czerwona = ładowanie baterii
- 6 Wskaźnik *Bluetooth*®

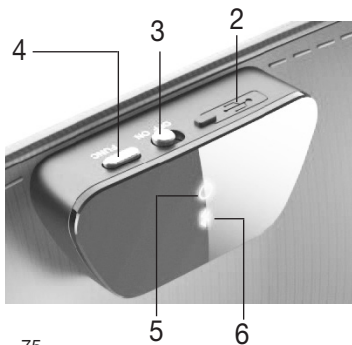
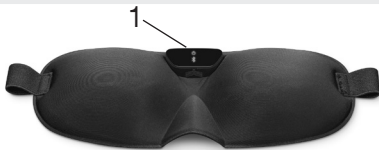

5. Uruchomienie

5.1 Połączenie maski przeciw chrapaniu z aplikacją „beurer SleepQuiet”

Z podstawowych funkcji maski przeciw chrapaniu można korzystać również bez aplikacji „beurer SleepQuiet”. Dodatkowe, np. zapis rytmu serca, statystyka, kalendarz i ustawienia są dostępne tylko w połączeniu z aplikacją „beurer SleepQuiet”.

Aby połączyć maskę przeciw chrapaniu z aplikacją „beurer SleepQuiet”, należy postępować w następujący sposób:

1. Upewnij się, że smartfon jest podłączony do Internetu.
2. Aktywuj funkcję *Bluetooth*[®] na swoim smartfonie.
3. Pobierz bezpłatną aplikację „beurer SleepQuiet” ze sklepu Apple App Store (iOS) lub Google Play (Android[™]).



W zależności od ustawień smartfona połączenie z Internetem lub transmisja danych może wiązać się z dodatkowymi kosztami.



4. Uruchom aplikację „beurer SleepQuiet” i postępuj zgodnie ze wskazówkami.

5.2 Zakładanie maski przeciw chrapaniu

1. Aby zapewnić optymalny komfort noszenia, dopasuj rzep z tyłu maski przeciw chrapaniu do preferowanego rozmiaru. Upewnij się, że maska nie jest zbyt ciasna lub luźna.
2. Załóż ją jak normalną maskę do spania.



Upewnij się, że plastikowa płytka na wewnętrznej stronie maski przeciw chrapaniu lekko dotyka czoła. Tylko w ten sposób można zapewnić optymalne wykrywanie chrapania.

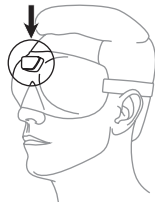

5.3 Zastosowanie

1. Aby włączyć maskę przeciw chrapaniu, należy przesunąć włącznik/wyłącznik na pozycję „ON”. Lampka sygnalizacyjna będzie świecić na zielono przez 15 sekund. Maska przeciw chrapaniu jest gotowa do użycia. Wskaźnik *Bluetooth*[®] zacznie migać na niebiesko przez maks. 15 sekund natychmiast po włączeniu. Niebieskie miganie oznacza, że maska przeciw chrapaniu próbuje połączyć się z telefonem. Podczas przesyłania danych wskaźnik *Bluetooth*[®] zaświeci się na niebiesko.



Jeśli maska przeciw chrapaniu nie może się włączyć lub świeci się czerwona lampka sygnalizacyjna, należy naładować baterię. Naładuj ponownie baterię zgodnie z opisem w rozdziale „6. Ładowanie baterii”.

2. Załóż maskę przeciw chrapaniu i idź spać. Aby zapobiec przeszkadzaniu innej osobie we śnie, po 15 sekundach lampka automatycznie gaśnie.
3. Gdy tylko wstaniesz, zdejmij maskę przeciw chrapaniu i wyłącz ją. Aby wyłączyć maskę przeciw chrapaniu, przesunij włącznik/wyłącznik w położenie „OFF”.

6. Ładowanie baterii



Aby sprawdzić aktualną wydajność baterii, naciśnij przycisk połączenia *Bluetooth*[®]. Jeśli lampka sygnalizacyjna świeci na zielono, bateria jest wystarczająco naładowana, aby korzystać z maski kolejną noc (ponad 41%). Jeśli lampka sygnalizacyjna świeci się na czerwono, przed użyciem należy najpierw naładować baterię. Jeśli do aplikacji „beurer SleepQuiet” podłączona jest maska przeciw chrapaniu, można odczytać aktualny stan naładowania baterii (%) w aplikacji. W przypadku silnego chrapania zalecamy codzienne ładowanie baterii.

Aby naładować baterię, postępuj w następujący sposób:

1. Otwórz osłonę wejścia micro-USB na masce przeciw chrapaniu.
2. Połącz dostarczony w komplecie kabel do ładowania z maską i włączonym komputerem. Alternatywnie połącz kabel do ładowania z maską i zasilaczem USB (nie wchodzi w zakres dostawy). Podłącz zasilacz USB do odpowiedniego gniazdka.
3. W trakcie ładowania lampka sygnalizacyjna miga na zielono. Gdy bateria jest całkowicie naładowana, lampka sygnalizacyjna świeci się na zielono.

4. W normalnych warunkach całkowite naładowanie baterii trwa ok. 2 godzin. Po naładowaniu baterii odłącz kabel do ładowania od komputera, gniazda lub zasilacza i maski przeciw chrapaniu.
5. Czas działania urządzenia na całkowicie naładowanej baterii wynosi ok. 2–3 dni. Lampka sygnalizacyjna świeci na czerwono, gdy poziom naładowania baterii jest niższy niż 41%.

7. Transfer danych na smartfon

Aby przesłać zapisane dane z maski przeciw chrapaniu do aplikacji „beurer SleepQuiet”, należy wykonać następujące czynności:

1. Aktywuj funkcję *Bluetooth*[®] na swoim smartfonie.
2. Otwórz aplikację „beurer SleepQuiet”.
3. Ustaw włącznik/wyłącznik maski przeciw chrapaniu w pozycji „ON”. Wskaźnik *Bluetooth*[®] miga na niebiesko. Po podłączeniu maski przeciw chrapaniu do telefonu wskaźnik *Bluetooth*[®] zaświeci się na niebiesko. Zapisane dane zostaną teraz przeniesione na smartfon. W przypadku dużej liczby danych może to zająć trochę czasu. Po przesłaniu danych wskaźnik *Bluetooth*[®] gaśnie.

8. Czyszczenie i konserwacja

Panel obsługi maski przeciw chrapaniu można zdejmować. Aby to zrobić, należy rozciągnąć panel obsługi obiema rękami w kierunku strzałki na spodniej stronie i maski przeciw chrapaniu.

Należy pamiętać, że panel obsługi jest obciążony zbyt częstym odłączaniem. Można go zdejmować tylko w celu umycia maski przeciw chrapaniu.

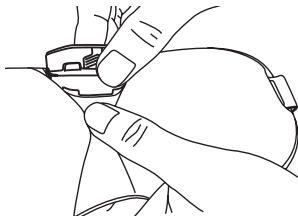

UWAGA

- Przed czyszczeniem zawsze należy odłączyć panel obsługi od maski przeciw chrapaniu. W przeciwnym razie istnieje ryzyko uszkodzenia.

UWAGA

- Panel obsługi maski przeciw chrapaniu nie powinien mieć jakiegokolwiek kontaktu z wodą ani innymi cieczami. W przeciwnym razie może nastąpić jego uszkodzenie.

Do czyszczenia panelu obsługi należy użyć wacika nasączonego 70% alkoholem izopropylowym. Nie należy stosować środków chemicznych ani szorujących.

UWAGA

- Maski przeciw chrapaniu nie wolno czyścić chemicznie, wyżywać, suszyć w suszarce automatycznej, maglować ani prasować. W przeciwnym razie może dojść do uszkodzenia maski przeciw chrapaniu.

Maskę przeciw chrapaniu można prać w pralce. W tym celu należy zapiąć rzep z tyłu maski przeciw chrapaniu i włożyć ją do poszewki lub woreczka do prania. Należy nastawić pralkę na program łagodnego prania w temperaturze 30°C (bardzo delikatny program).

Maskę przeciw chrapaniu należy prać ze względów ekologicznych razem z innymi tekstyliami. Do prania należy użyć delikatnego środka piorącego w ilości przewidzianej przez producenta.

UWAGA

- Pamiętaj, że zbyt częste pranie ma negatywny wpływ na maskę przeciw chrapaniu.

Dlatego w całym okresie jej użytkowania może być prana w pralce maksymalnie 10 razy. Po praniu należy rozłożyć ją płasko na suszarce i pozostawić do wyschnięcia.

UWAGA

- Ponownie podłącz maskę przeciw chrapaniu do panelu obsługi dopiero po całkowitym wyschnięciu maski. W przeciwnym razie może dojść do uszkodzenia panelu obsługi.

9. Utylizacja

Ze względu na ochronę środowiska nie wyrzucać zużytego urządzenia razem ze zwykłymi odpadami domowymi.

Należy oddać je do utylizacji w odpowiednim punkcie zbiórki. Urządzenie należy zutylizować zgodnie z dyrektywą WE o zużytych urządzeniach elektrycznych i elektronicznych – WEEE (Waste Electrical and Electronic Equipment). W przypadku pytań należy zwrócić się do stosownej instytucji odpowiedzialnej za utylizację.



10. Dane techniczne

Wymiary (dł. x szer. x wys.)	Panel obsługi: 4,3 × 1,9 × 1,2 cm Maska: 23,5 × 9,0 × 3,4 cm
Masa	48 g
Złącze	Złącze micro-USB
Napięcie zasilania	Wejście: 100-240 V~; 50/60 Hz; 0,3A Wyjście: 5 V $\overline{\text{---}}$ 1000 mA
Bateria	Wydajność: 80 mAh Napięcie znamionowe: 3,7V Oznaczenie typu: Litowo-jonowa
Czas działania baterii	ok. 2-3 dni (w zależności od intensywności użytkowania)
Pamięć	1 noc przy intensywnym chrapaniu
Materiał	Panel obsługi: Kopolimer akrylonitrylo-butadieno-styrenowy (ABS), poliwęglan (PC), polimetakrylan metylu (PMMA) Maska: Tkanina
Przenoszenie danych	Bluetooth® low energy technology
Dopuszczalne warunki eksploatacyjne	Od 0°C do 60°C, od 30% do 75% wilg. wzgl. Ciśnienie otoczenia od 860 do 1060 hPa
Dopuszczalne warunki transportu/przechowywania	Od -20°C do 60°C, <75% wilg. wzgl. Ciśnienie otoczenia od 860 do 1060 hPa
Zakres częstotliwości	2402-2480 MHz
Moc nadawcza	3,7 dBm

Niniejszym gwarantujemy, że opisywany produkt jest zgodny z dyrektywą europejską RED 2014/53/UE.

Aby uzyskać szczegółowe dane, np. otrzymać deklarację zgodności CE, należy skontaktować się z punktem serwisowym, pisząc na podany adres.

11. Gwarancja/serwis

Gwarancja/serwis

W przypadku roszczeń z tytułu gwarancji należy zwrócić się do miejscowego dystrybutora lub partnera (patrz lista „Service international”).

Przy odsyłce urządzenia należy załączyć kopię dowodu zakupu i krótki opis usterki.

Obowiązują następujące warunki gwarancji:

1. Okres gwarancji na produkty firmy BEURER wynosi 3 lata lub, jeśli jest dłuższy, obowiązuje w danym kraju od daty zakupu. W przypadku roszczeń z tytułu gwarancji konieczne jest potwierdzenie daty zakupu przez okazanie dowodu zakupu lub faktury.
2. Naprawy (całego urządzenia lub jego części) nie przedłużają okresu gwarancyjnego.
3. Gwarancja nie obowiązuje w przypadku uszkodzeń powstałych w następujących okolicznościach:
 - a. Z powodu niewłaściwego użytkowania, np. nieprzestrzegania instrukcji obsługi.
 - b. W wyniku napraw lub modyfikacji wykonanych przez klienta lub osoby nieupoważnione.
 - c. Podczas transportu od producenta do klienta lub podczas transportu do Servicecenter.
 - d. Ponadto nie obejmuje akcesoriów dostarczonych z urządzeniem, które ulegają regularnemu zużyciu.
4. Odpowiedzialność za szkody bezpośrednio lub pośrednio spowodowane przez urządzenie jest wykluczona także wtedy, gdy w przypadku jego uszkodzenia uznane zostanie roszczenie z tytułu gwarancji.

The *Bluetooth*[®] word mark and logos are registered trademarks owned by Bluetooth SIG, Inc. and any use of such marks by Beurer GmbH is under license. Other trademarks and trade names are those of their respective owners.

Apple and the Apple logo are trademarks of Apple Inc., registered in the U.S. and other countries. App Store is a service mark of Apple Inc., registered in the U.S. and other countries.

Google Play and the Google Play logo are trademarks of Google LLC.

Android is a trademark of Google LLC.



Beurer GmbH • Söflinger Straße 218 • 89077 Ulm, Germany
www.beurer.com • www.beurer-gesundheitsratgeber.com
www.beurer-healthguide.com



677.69_SL60_2018-07-02_01_IM1_BEU