

Lunette 30142570

ES FR

- A. Nonio de reglaje micrométrico de Altura
- B. Rueda de enfoque
- C. Tubo de enfoque
- D. Prisma de ángulo
- E. Ocular
- F. Soporte de visor
- G. Visor
- H. Tubo principal del anteojo
- I. Visera antideslumbrante
- J. Objetivo
- K. Tornillo de bloqueo de la horquilla
- L. Tuerca de bloqueo del reglaje
- M. Pata de la horquilla
- N. Bloqueo azimuthal
- O. Cabeza del trípode
- P. Plato portaaccesorios
- Q. Montante del trípode
- R. Pies con extremos de caucho

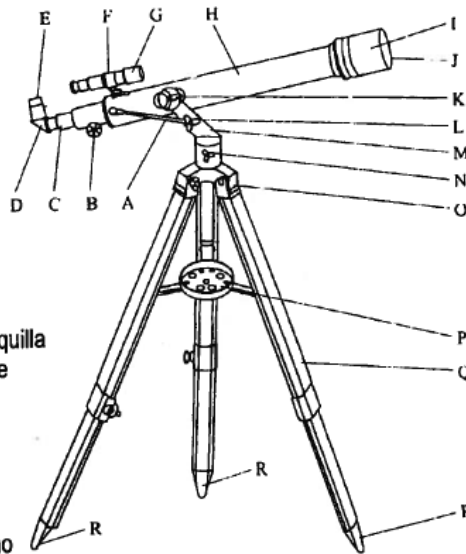

- A. Vernier de réglage micrométrique d'Altitude
- B. Roue de mise au point
- C. Tube de mise au point
- D. Prisme d'angle
- E. Oculaire
- F. Support de viseur
- G. Viseur
- H. Tube principal de la lunette
- I. Pare-soleil
- J. Objectif
- K. Vis de blocage de la chape
- L. Erou de verrouillage du réglage
- M. Patte de la chape
- N. Verrouillage azimuthal
- O. Tête du trépied
- P. Plateau porte-accessoires
- Q. Montant du trépied
- R. Pieds à embout en caoutchouc

1. For Star 60060

Eyeiece	Magnification	Magnification with 1.5X Erecting Eyepiece	Magnification with 3X Barlow Lens
SR4mm	150X	225X	450X
H12.5mm	48X	72X	144X

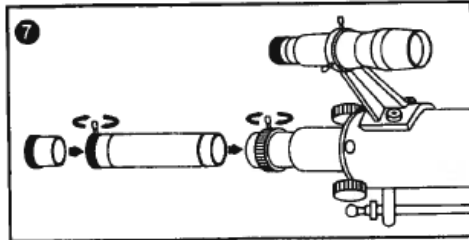
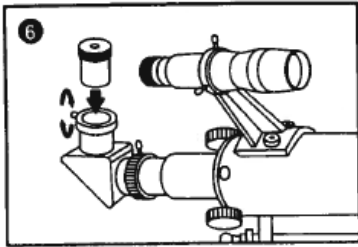
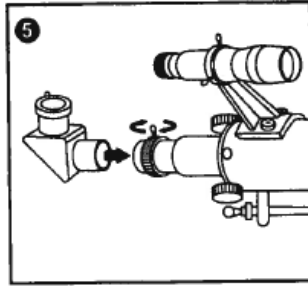
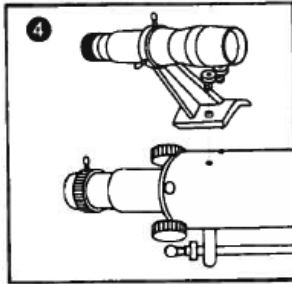
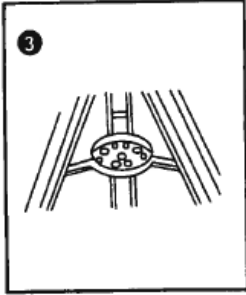
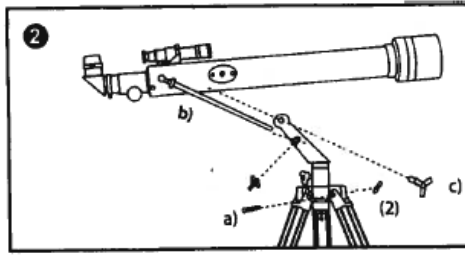
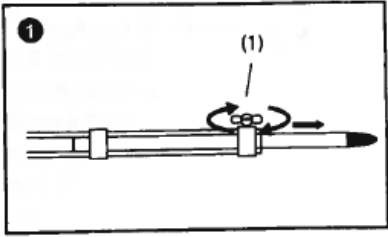

INSTRUCTIONS D'EMPLOI

- 1) Déployez les montants (Q) comme indiqué à la Fig. 1, et verrouillez-les à la hauteur désirée au moyen de l'écrou à ailettes (1) fourni.
- 2) Assemblez les trois montants à la tête du trépied (O) au moyen de l'écrou à ailettes et de la vis (2) en procédant de la façon indiquée à la Fig. 2a.
- 3) Ensuite, fixez le plateau porte-accessoires (P) aux flasques du trépied au moyen des vis et écrous de réglage fournis (voir à la Fig. 3).
- 4) Une fois que toutes les vis ont été bien serrées, le tube principal de la lunette peut être raccordé à la chape (M) de la tête du trépied. Procédez comme indiqué à la Fig. 2b : montez le tube principal de la lunette (H) dans la chape (M) et ajustez au moyen de la grosse vis de blocage (K). Ensuite, serrez la vis de la chape (voir les Fig. 2b et 2c).
- 5) Sortez de la boîte le viseur (G) avec le support de viseur (F) auquel il est fixé. Ensuite, enlevez les deux vis moletées du tube principal de la lunette (H). Positionnez le support de viseur sur le tube principal de la lunette de manière à ce que les trous ménagés dans l'embase du support s'alignent avec ceux ainsi libérés dans le tube principal de la lunette. Remettez les deux vis moletées en place et serrez-les bien (voir à la Fig. 4).
- 6) Introduisez le prisme d'angle (D) dans le tube de mise au point (C). Immobilisez-le en serrant les vis de serrage correspondantes (voir à la Fig. 5).
- 7) Mettez l'oculaire (E) en place dans le prisme d'angle (D). L'oculaire doit lui aussi être ajusté au moyen de la petite vis de serrage (voir à la Fig. 6).
- 8) Si vous souhaitez vous servir de la rallonge d'oculaire prismatique à facteur de grossissement 1,5x ou de la lentille de Barlow 3x, insérez-la entre l'oculaire (E) et le tube de mise au point (C) (voir à la Fig. 7).

Les valeurs de grossissement suivantes sont obtenues grâce à la mise en œuvre des

rallonges d'oculaire prismatiques et des oculaires échangeables :

Tableau des oculaires et limites de puissance optique :			
Oculaire	Puissance	Puissance avec rallonge d'oculaire 1,5x	Puissance avec Barlow 3x
20 mm	35 X	52 X	105 X
12.5 mm	56 X	84 X	168 X
4 mm	175 X	262 X	525 X

REGLAGE DU VISEUR

Comme la lunette astronomique n'offre qu'un angle de champ limité, il peut se révéler assez difficile de localiser une étoile ou une planète donnée. C'est la raison pour laquelle la lunette astronomique est équipée d'un viseur à réticule pour l'orientation. Il est conseillé de procéder aux réglages suivants à la lumière du jour.

- 1) Introduisez l'oculaire possédant le grossissement le plus faible dans le connecteur du prisme d'angle. Observez un objet fixe, aisément reconnaissable, qui ne soit pas éloigné de plus de 300 mètres. Faites pivoter la lunette sur son axe horizontal et ajustez-la dans l'axe vertical jusqu'à ce que l'objet se trouve au beau milieu du champ de vision, puis immobilisez la lunette en place solidement.
- 2) Regardez maintenant dans le viseur. Si l'objet vu à travers la lunette n'est pas visible, desserrez l'écrou de réglage et déplacez le viseur jusqu'à ce que vous puissiez voir l'objet. Resserrez ensuite l'écrou de réglage tout en vous assurant que l'objet demeure visible au centre du viseur. Pour simplifier cette procédure, servez-vous de l'écrou de réglage pour positionner l'objet au centre. Le viseur va se déplacer dans le sens dans lequel l'écrou est tourné. Dès que le réglage de l'oculaire coïncide avec celui du viseur, tous les écrous peuvent recevoir leur serrage final.

MONTURE AZIMUTALE "ALTITUDE-AZIMUT"

La lunette astronomique est équipée d'une monture azimutale dite "Altitude-Azimut". "Altitude" se réfère aux mouvements de la lunette vers le haut ou vers le bas, "Azimut" désignant ses mouvements en sens latéral ou horizontal.

La monture azimutale, en conjonction avec le vernier de réglage micrométrique d'Altitude et le Verrouillage Azimutal (N), vous permet d'observer la totalité du ciel nocturne, de même que tout corps céleste, sans avoir à bouger le trépied.

Quel grossissement choisir ?

SELECTION DE L'OCULAIRE ADEQUAT

Le grossissement définit le pouvoir d'une lunette à agrandir une image ou à la rapprocher afin de mieux la visualiser.

focale de 700 mm

Exemple : ----- = grossissement 56x

focale de l'oculaire 12.5 mm

Le grossissement requis dépend de l'objet que l'on doit observer.

A cet effet, il est recommandé de se conformer à la règle générale suivante : les conditions de visualisation idéales sont obtenues lorsque le grossissement correspond à pas plus de 15 à 20 fois le diamètre de l'objectif, c'est-à-dire que l'on peut tabler sur un grossissement optimal de 100x à 125x avec un objectif de 60 mm de diamètre pour observer la plupart des objets célestes. Il est conseillé d'adopter un pouvoir de grossissement inférieur pour l'observation des étoiles. L'angle de champ est plus large de sorte que l'objet sur lequel porte l'observation va être localisé plus facilement. Le pouvoir de grossissement le plus fort ne doit être utilisé que pour les observations particulièrement fines de la Lune. Celle-ci est en effet un objet relativement proche et exceptionnellement brillant, ce qui fait que l'on peut bénéficier d'une bonne résolution des détails sous un fort rapport de grossissement.

LENTILLE DE BARLOW

La lentille de Barlow (ou, plus simplement, "le Barlow") accroît le grossissement de la lunette astronomique. Un Barlow 3x va ainsi tripler le pouvoir de grossissement de la lunette. Par conséquent, il est possible de tripler un grossissement de 56x pour le porter à 168x au moyen d'un Barlow 3x. Le plus fort pouvoir de grossissement du Barlow ne doit être utilisé que pour les gros objets très lumineux tels que la Lune et les planètes les plus brillantes, ou bien lors des nuits au cours desquelles les conditions d'observation sont optimales.

Ne vous servez pas du Barlow et de la rallonge d'oculaire en conjonction avec le prisme d'angle car cette association produit un niveau de résolution particulièrement bas, avec pour résultat une impossibilité de mettre l'image au point avec netteté. Si vous souhaitez vous servir du Barlow, enlevez le prisme d'angle du tube. Insérez le Barlow sur le tube de mise au point, puis fixez l'oculaire requis directement au Barlow. La mise au point s'effectue par la suite de la manière habituelle.

CONSIDÉRATIONS GÉNÉRALES

Évitez les brusques fluctuations de température susceptibles de provoquer la condensation de l'humidité contenue dans l'air sur l'objectif de la lunette. Si le phénomène se produit placez l'objectif à distance modérée d'une source de chaleur et laissez l'humidité s'évaporer progressivement.

Attention : Pour éviter toute lésion oculaire, ne regardez jamais dans un autre instrument d'optique à travers la lunette astronomique, et n'observez jamais le soleil à l'œil nu !