

Abri de jardin Léa



Kit de montage :

Pièce	Photo	Quantité
a	Vis 4 x 80	4
b	Vis 4 x 55	51
c	Vis 4 x 45	10
d	Vis 4 x 35	92
e	Vis 4 x 25	26
f	Vis 4 x 16	2
	Loquet	1
	Feutre bitumé	2

Conseils d'utilisation :

POSITIONNER LE PRODUIT DE MANIERE STABLE SUR UN SOL PLAT.

Plan de montage :

À MONTER SOI-MÊME

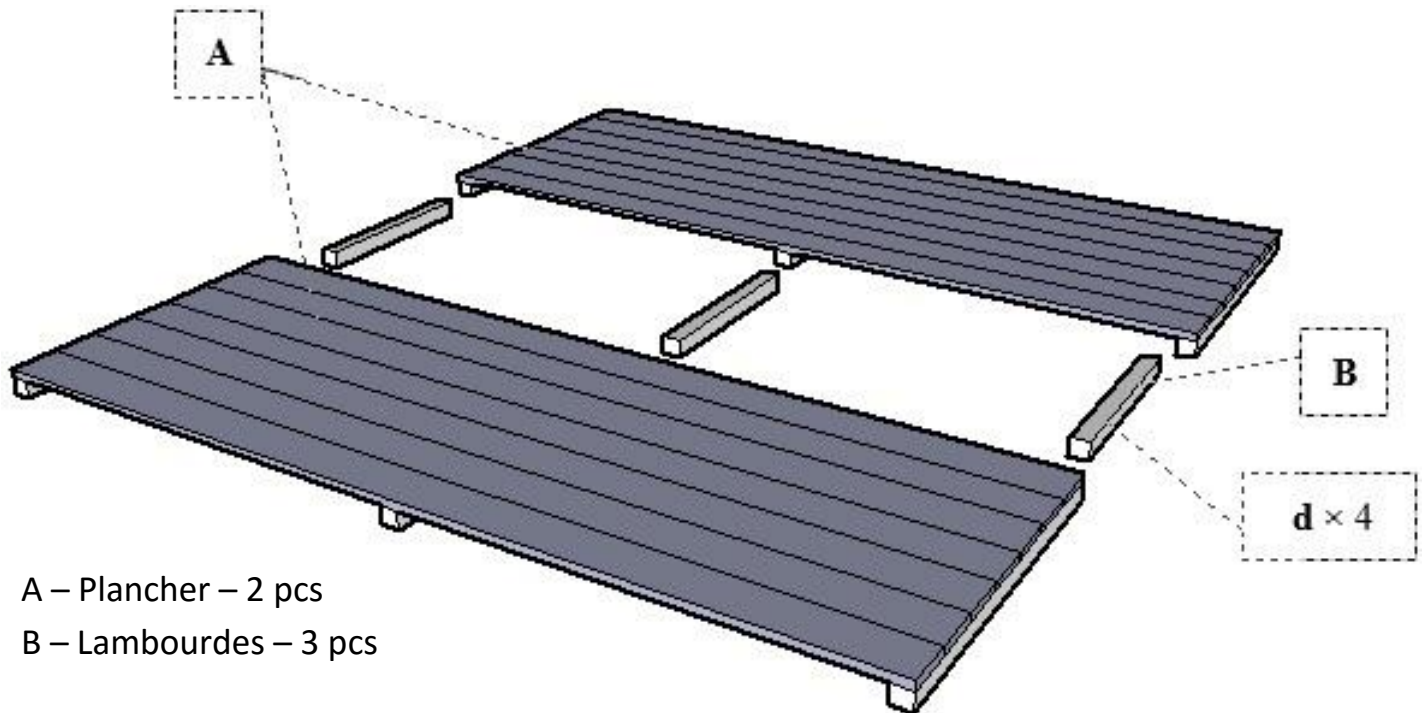

- A – Plancher – 2 pcs
- B – Lambourdes – 3 pcs

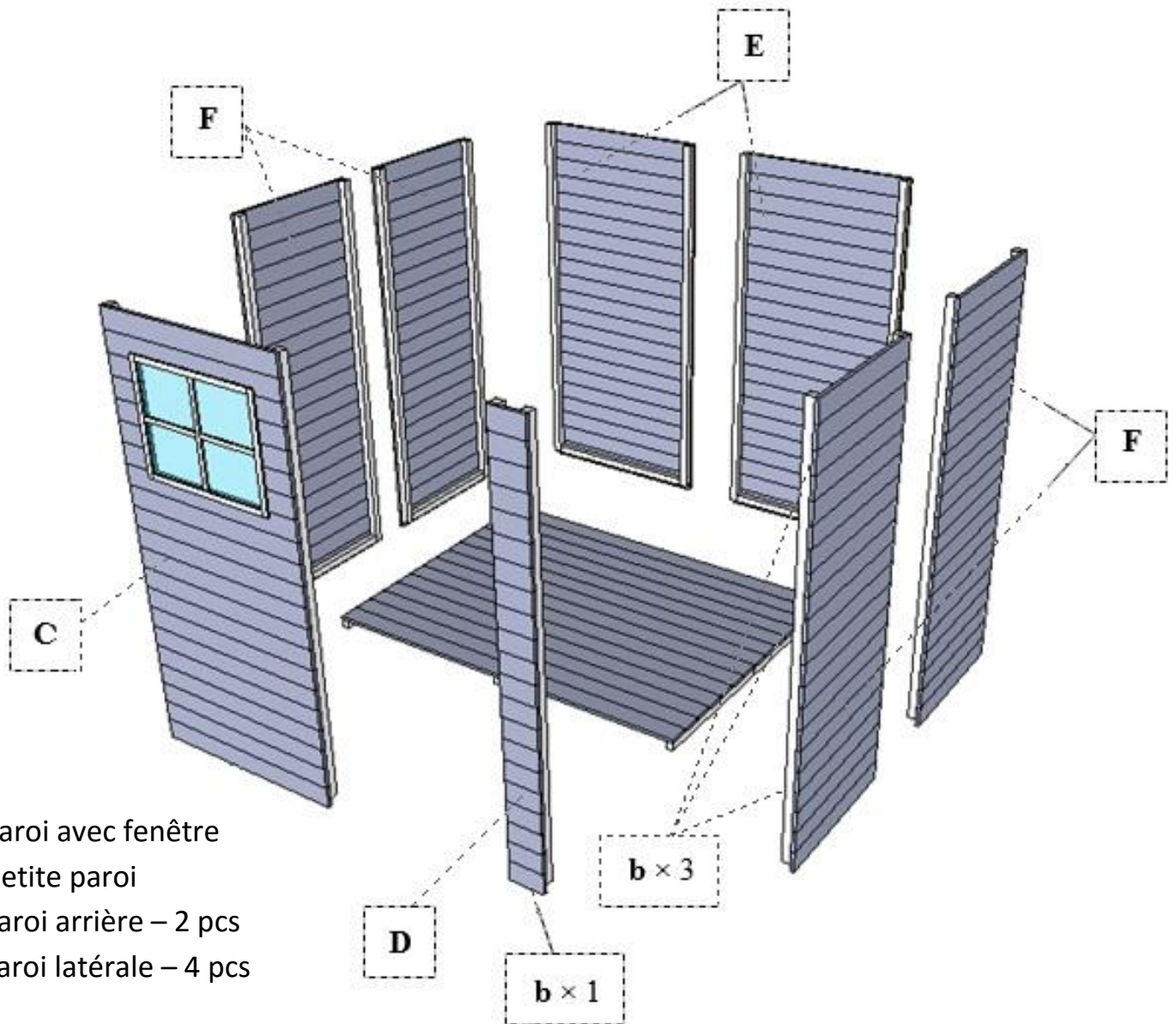

- C – Paroi avec fenêtre
- D – Petite paroi
- E – Paroi arrière – 2 pcs
- F – Paroi latérale – 4 pcs

G – Triangle de toiture – 2 pcs

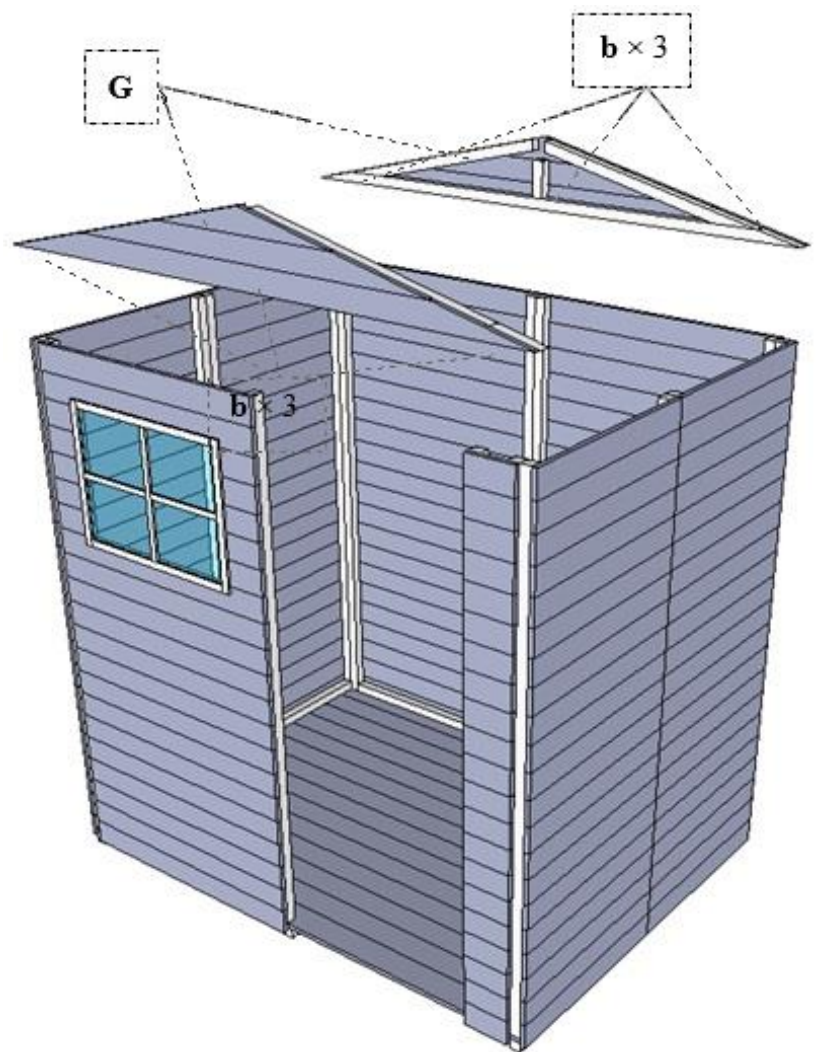

H – Arrête de toit

I – Latte de coin – 4 pcs

J – Latte pour la toiture – 2 pcs

K – Latte pour la toiture avant

L – Petite latte arrière

M – Grande latte arrière

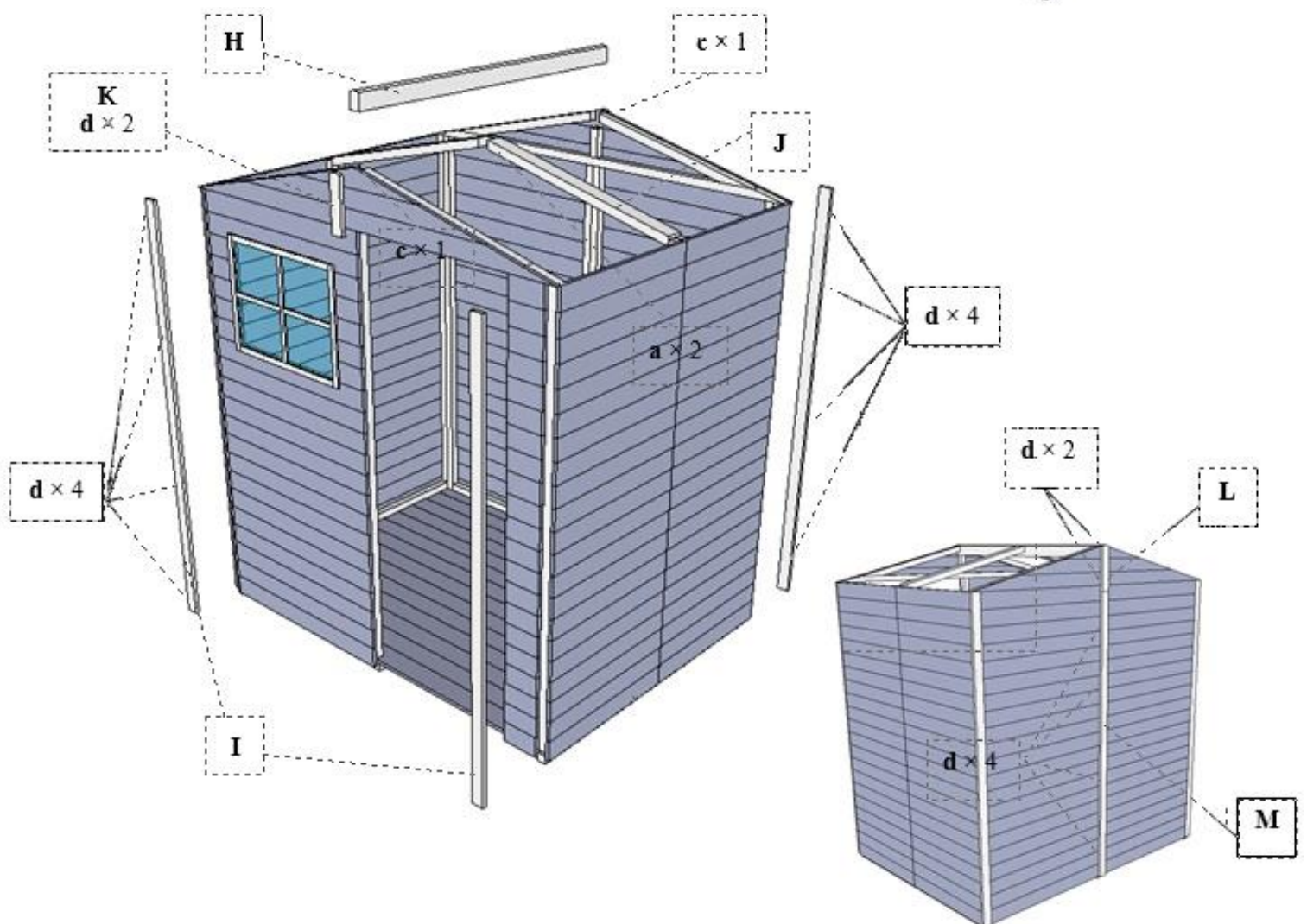

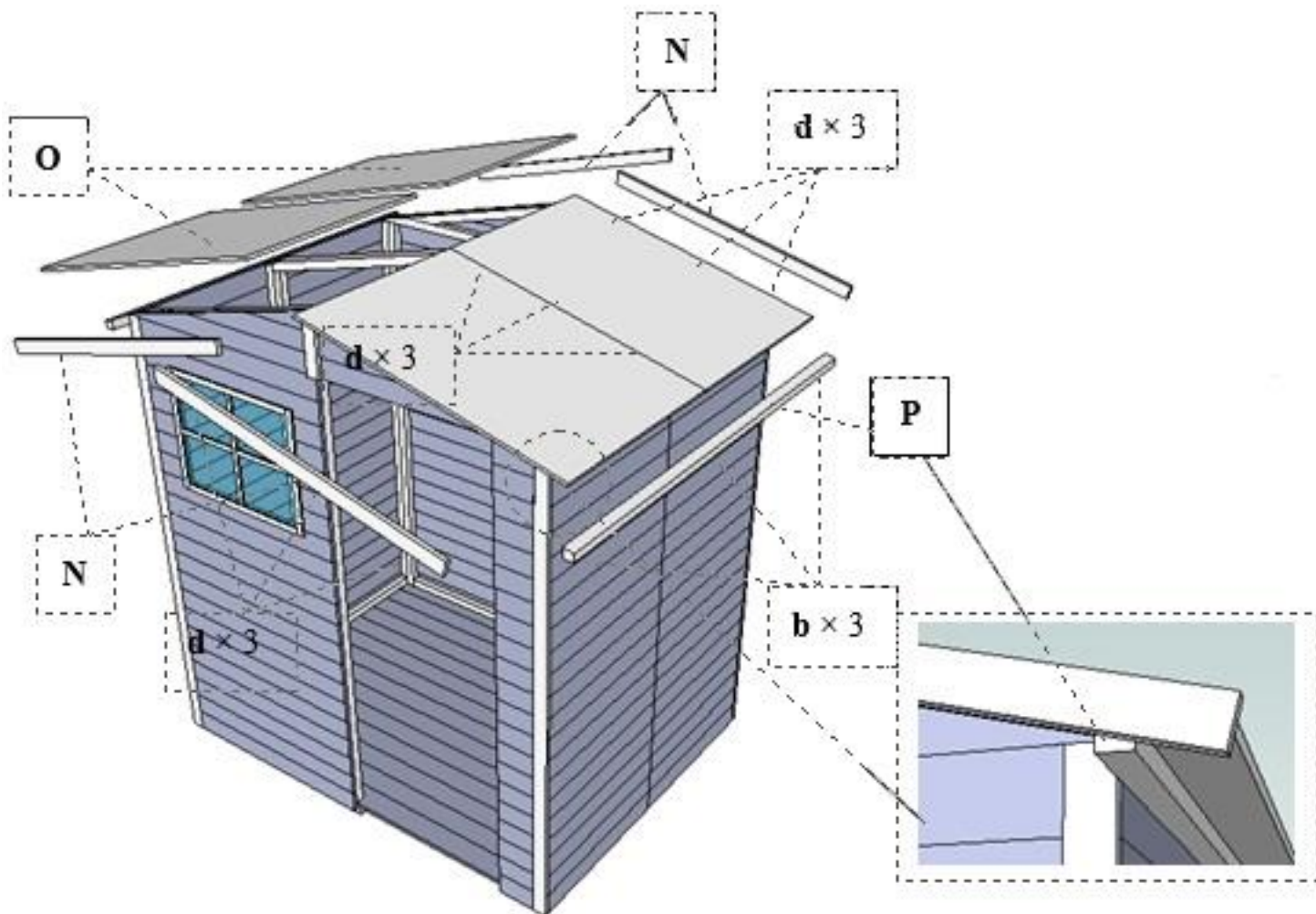

N – Latte de finition avant / arrière – 4 pcs

O – Toit – 4 pcs

P – Latte sous la toiture – 2 pcs

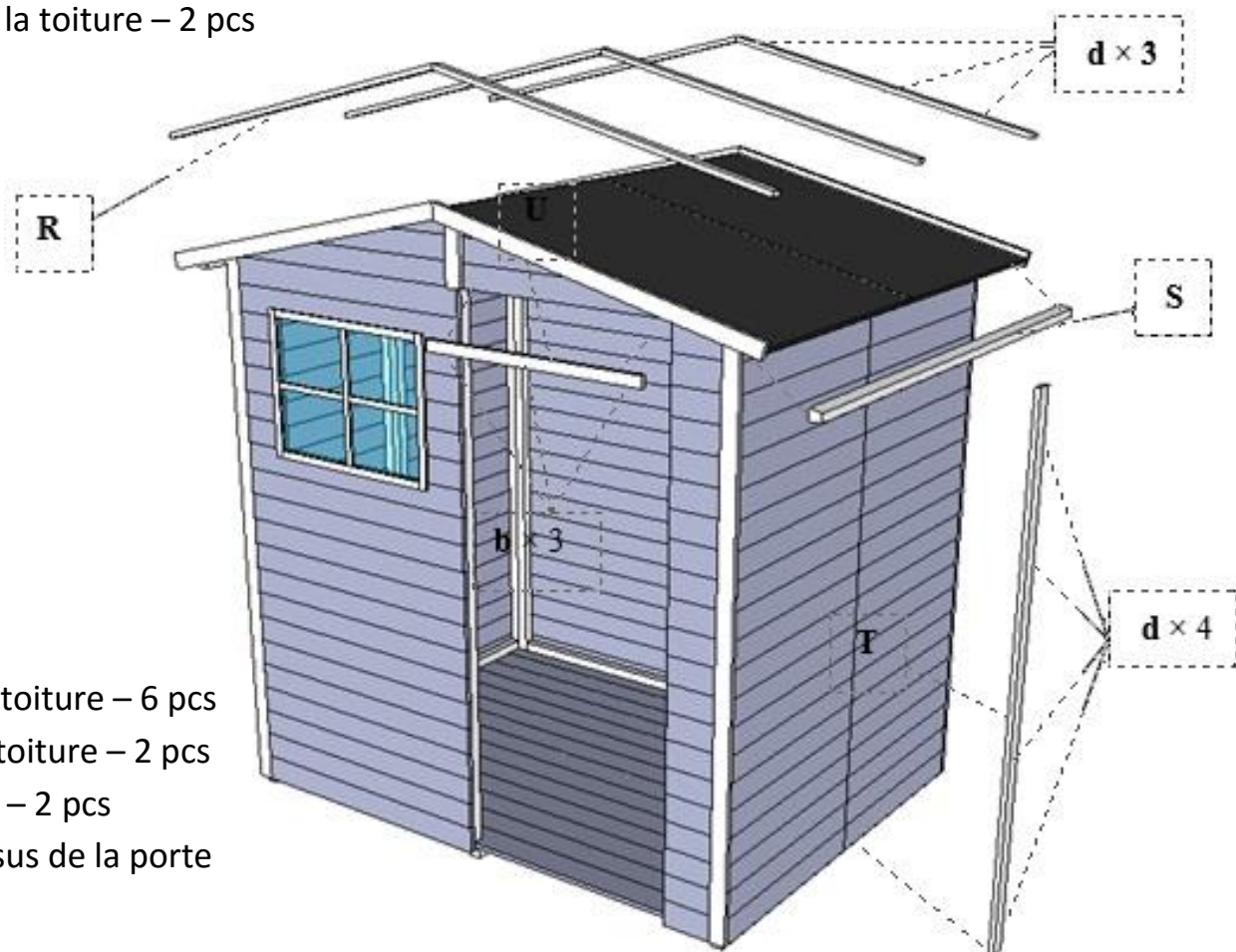

R – Latte pour la toiture – 6 pcs

S – Latte sous la toiture – 2 pcs

T – Latte latérale – 2 pcs

U – Latte au-dessus de la porte

W – Porte

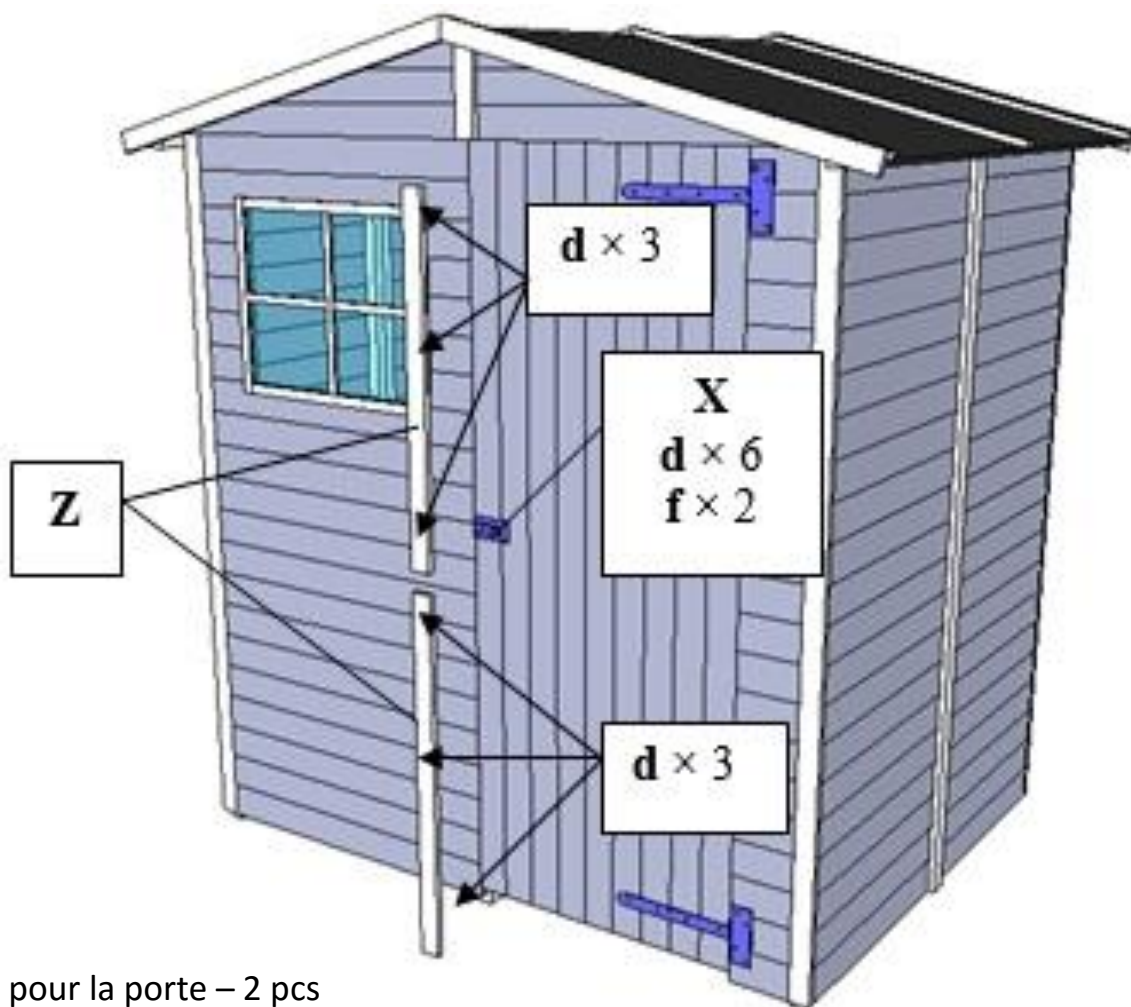
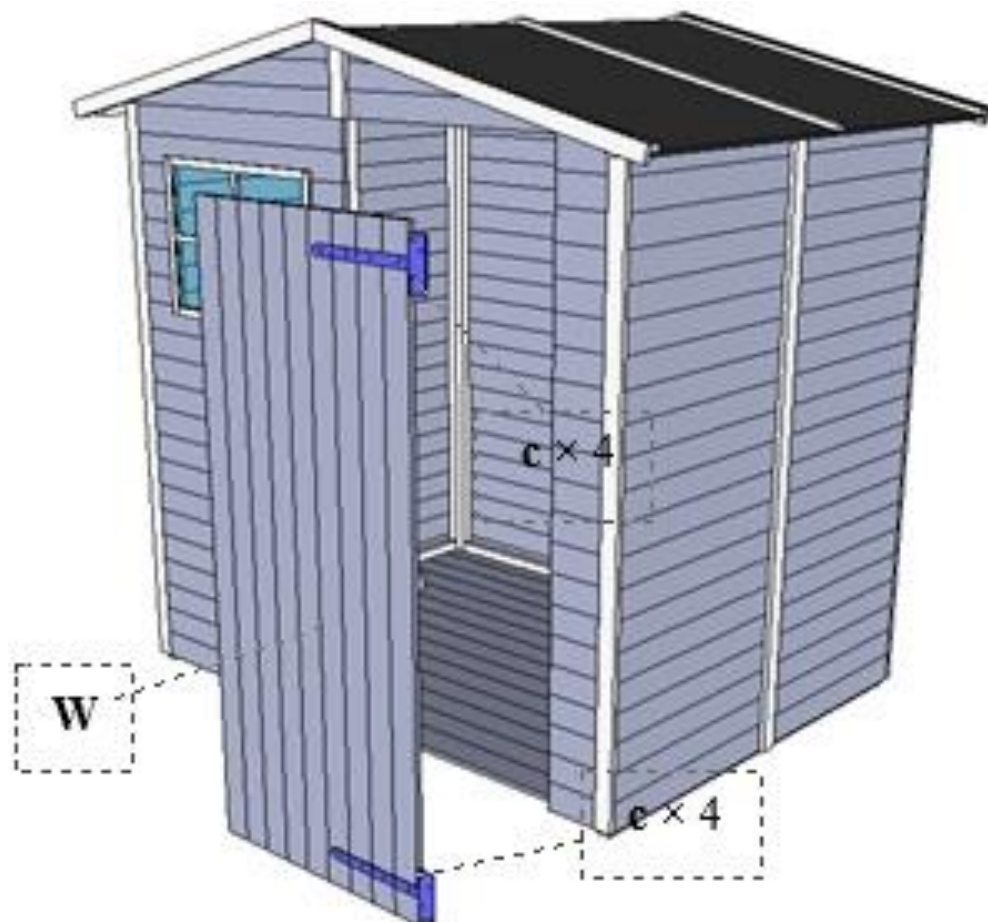

X – Loquet

Z – Latte de finition pour la porte – 2 pcs